

0% rabatt ska dras av på angivna priser



## Ramavtal - Nyproducerade möbler

Delområde B – Möbler och inredning för elever i skolmiljö

Ref. nr. IK23909-04

Version: 2025.02

### Blå Station Lobby, Kontor & Arbete - Produktlista



AB YLLW  
Rosenlundsgatan 4  
411 20 Göteborg

hello@yllw.com  
Telefon: 0765-262210

Org.nummer: 559317-8584  
Ref. nr: IK23909-04

0% rabatt ska dras av på angivna priser

# MILJÖ, KVALITET & HÅLLBARHET



## MILJÖ & KVALITET

Blå Station är ett designföretag med egen utveckling, produktion, marknadsföring och försäljning av smarta, innovativa, hållbara kvalitetsmöbler för ett långt liv i offentlig miljö. Detta görs under eget internationellt varumärke.

För oss har ett aktivt miljöarbete alltid varit en självklarhet och det återspeglas i våra val av material och produktionsprocesser.



## ISO 9001 - KVALITETSLEDNING

Blå Station är ISO 9001 certifierade.

ISO 9001 är en standard för kvalitetsledning för verksamhetsprocesser med fokus på följande områden:

- Kundfokus
- Ledarskap
- Medarbetarnas engagemang
- Processinriktning
- Kontinuerlig förbättring
- Faktabaserade beslut
- Relationshantering



## ISO 14001 - MILJÖLEDNING

Blå Station är ISO 14001 certifierade.

ISO 14001 är en internationell ledningssystemstandard för planering, genomförande, uppföljning och kontinuerlig förbättring av verksamhetens miljöarbete. En certifiering enligt ISO 14001 innebär ett målmedvetet arbete med en dokumenterad förbättring inom följande områden:

- Ökad effektivitet vid användning av resurser och material per levererad nytta.
- Hållbar produktutveckling utifrån ett livscykelperspektiv.
- Anpassning av verksamheten till och för den cirkulära ekonomin.
- Verksamhetsutveckling med hållbarhet som grundläggande affärsidé.
- Ökad goodwill och trovärdighet organisationen och ökad kompetens internt.
- Förbättrad dialog med intressenter, smartare upphandling och förbättrade leverantörsrelationer.

## MÖBELFAKTA



Produkter märkta med Möbelfakta symbolen i prislistan markerar att hela eller delar av kollektionen är godkända och certifierade enligt Möbelfaktas kriterier. Kontakta oss för mer information.

Möbelfaktas grundkriterier omfattar riktlinjer inom tre områden; kvalitet, miljö och socialt ansvarstagande.

De miljökrav som ligger till grund i Möbelfakta är baserade på kriterier från Miljöstyrrådet. Det innebär krav på såväl låg miljöpåverkan som god kvalitet. Möbler som håller för lång användning är i sig miljöbesparande eftersom de inte behöver bytas ut så snart. Möblerna testas gällande hållbarhet, stabilitet och säkerhet innan de godkänns för Möbelfakta.

De tekniska kraven bygger på etablerade Europeiska och internationella standarder (bl.a EN och ISO) och kraven på socialt ansvar är baserade på principer från FN:s uppförandekod ("Code of Conduct").

För att säkerställa högsta möjliga kvalitet granskas Möbelfaktas kriterier kontinuerligt och revideras efter senaste gällande standarder.

För Möbelfaktamärkta produkter gäller 5 års garanti, se föregående sida under "Garantitid" för specifikationer.

## GREENGUARD GOLD

Produkter märkta med UL GREENGUARD Gold symbolen i prislistan markerar att hela eller delar av kollektionen är godkända och certifierade enligt UL GREENGUARD Golds kriterier. Kontakta oss för mer information.

Produkter som tilldelas UL GREENGUARD Gold certifikat är vetenskapligt bevisade att uppfylla några av världens strängaste kemiska utsläppsstandarder, vilket bidrar till att minska risken för kemisk exponering och luftföroreningar inomhus.

UL GREENGUARD Gold certifieringen inkluderar hälsobaserade kriterier för kemikalier och kräver också lägre totala VOC-utsläppsnivåer. Detta för att säkerställa att produkten är lämpliga för användning i miljöer som skolor och sjukvårdsanläggningar.

Förutom att begränsa utsläppen av mer än 360 VOC och begränsa det totala kemiska utsläppet, måste GREENGUARD Gold-certifierade produkter också uppfylla kraven för Kaliforniens folkhälsoavdelning (CDPH) (även känd som Kalifornien avsnitt 01350). Kontorsmöbelprodukter som är GREENGUARD Gold-certifierade är också kompatibla med BIFMA X7.1-standarderna och BIFMA e3-poäng 7.6.1, 7.6.2 och 7.6.3.



## EPD

Produkter märkta med EPD-symbolen i prislistan indikerar att hela eller delar av kollektionen är godkänd och certifierad enligt EPD-utgivarens kriterier. Kontakta oss för mer information.

En EPD (Environmental Product Declaration) är ett koncist tredjepartsverifierat och registrerat dokument med transparent och jämförbar information om produkters miljöprestanda under hela deras livscykel. Både den underliggande LCA (Life-Cycle Assessment) och EPD baseras alltid på internationella standarder.

## ÅTERBRUK

Blå Station erbjuder även lösningar för renovering och återbruk för Blå Stations produkter där en lösning tas fram baserat på kundens önskemål, produkt, skick, kvantitet och region. Kontakta oss för mer information.

## VAL AV TYG/LÄDER

Vid val av tyg/läder är det beställarens ansvar att säkerställa att det specifika tyget/lädet uppfyller och tillmötesgår miljö, kvalitet och hållbarhetskrav som är satta för projektet.

## MILJÖMÄRKT PRODUKT

Produkt som har en typ 1 miljömärkning enligt ISO 14024 med Svanen, Möbelfakta, EU Ecolabel eller annan likvärdig märkning synliggörs med miljömärkningens logga eller grön symbol.

## PRODUKT SOM INNEHÅLLER ÅTERVUNNET ELLER FÖRNYBART MATERIAL

enligt definitionerna i ISO 14021, synliggörs med lila symbol. Information om andel återvunnet och/eller förnybart material ska ges vid begäran från Adda eller avropande myndighet.

0% rabatt ska dras av på angivna priser

## INNEHÅLLSFÖRTECKNING

<b>TYGLISTA</b>	<b>4</b>
<b>FÄRGKARTOR</b>	<b>5-8</b>
<b>TYGLISTA BOB &amp; BOBBY</b>	<b>25-26</b>
<hr/>	
<b>ABLE</b>   B55	<b>9-10</b>
<b>BIG TALK</b>   O770, O771	<b>11</b>
<b>BIMBO</b>   O60	<b>12</b>
<b>BOB FAMILJEN</b>   S8	<b>13-24</b>
<b>BOBBY</b>   S82	<b>27</b>
<b>COMBO</b>   L602, L603	<b>28</b>
<b>DENT</b>   B502, B502D	<b>29</b>
<b>DENT STACK</b>   B501, B501D	<b>30</b>
<b>DENT WOOD</b>   B504, B504D	<b>31</b>
<b>DUNDRA</b>   S70	<b>32</b>
<b>DUNDRA</b>   S73-82	<b>33</b>
<b>DUNDRA</b>   S72-82	<b>34</b>
<b>DUNDRA</b>   S71	<b>35</b>
<b>HONKEN</b>   O141, O142, O143	<b>36</b>
<b>HONKEN</b>   S, XL	<b>37</b>
<b>HONKEN X40 &amp; X46</b>   O130, O131	<b>38</b>
<b>INNOVATION C</b>   O70	<b>39</b>
<b>JACK</b>   L400, L403	<b>40-41</b>
<b>JACKLESS</b>   L404	<b>42</b>
<b>MAX</b>   O235	<b>43</b>
<b>OM</b>   B520	<b>44</b>
<b>OPPO</b>   O50, O50A, O52, O52A	<b>45</b>
<b>OXO</b>   O100	<b>46</b>
<b>PING-PONG</b>   L232, L233	<b>47</b>
<b>PING-PONG</b>   L230, L231	<b>48</b>
<b>RUT</b>   S61	<b>49-52</b>
<b>SIZE</b>   L901	<b>53</b>
<b>SIZE</b>   L904	<b>54</b>
<b>SIZE</b>   L905	<b>55</b>
<b>SIZE</b>   L906	<b>56</b>
<b>SPARTA</b>   B15	<b>57</b>
<b>STILL LIFE</b>   B510, B512	<b>58</b>
<b>STILL LIFE STACK</b>   B511, B513	<b>59</b>
<b>STING</b>   O30, O30A	<b>60</b>
<b>SUPERSTRAW</b>   S25N	<b>61</b>
<b>WILMER</b>   O59	<b>62</b>
<b>WILMER</b>   O55, O57	<b>63</b>
<b>WILMER</b>   O56, O58	<b>64</b>
<b>ÅHUS</b>   B30, B31, B33	<b>65</b>

**BASTYGER**

CAMIRA	Xtreme
	X2
	Main Line Plus
	Main Line Flax
	Main Line Twist
	Sumi
	Rivet
	Penta
KVADRAT	Autumn
GABRIEL	Step (TR.CS)
	Cura
	Renewed Loop
VESCOM	Acton

**TYGKLASS 1**

CAMIRA	Blazer
	Silk
	Hemp
	Synergy
	Kyoto
	Monochrome set
	Resku 2.0
GABRIEL	Step Melange (TR.CS)
	Cyber
KVADRAT	Remix 3
	Clara 2
	Naveli
	Sport
	Guest
SVENSSON	Step
	Heritage Serie
	Harper
	Ally
	Cody
	Node
	Macro
VESCOM	Norfolk
	Wilson
	Bowen
NEVOTEX	Rock (TR.CR)
	Blues (TR.CS)
	Wooly
	Megan (velvet)*
	Lounge (velvet)*
	Marlon
	Sealife
KIRKBY DESIGN	Smooth K5228 (velvet)*
	Crush III (velvet)*
VILLA NOVA	Calvia V3371
	Vienna V3565
	Faro V3570
SPRADLING	Valencia (vinyl)*
	Valencia C5&B1 (vinyl)*
	Silvertex (vinyl)*
	Silvertex C5&B1 (vinyl)*
	Maglia

**TYGKLASS 2**

CAMIRA	Yoredal
GABRIEL	Crisp
	Europost 2
	Fame
	Focus, Focus melange

0% rabatt ska dras av på angivna priser

**TYGKLASS 2**

GABRIEL	Grain
	Select
	Passion
KVADRAT	Tonica 2
	Re-wool
	Atlas
	Hero 2
	Hero Heather
MAHARAM	Merit
SVENSSON	Club
	Mingel (TR.CS)
	Poppy (TR.CS)
	Ink
VESCOM	Malta (vinyl)*
	Furka Plus (vinyl)*
NEVOTEX	Grand Lazio (velvet)*
	Galaxy
	Studio (TR.CS)
VILLA NOVA	Atlantis V3078 (velvet)*
	Atil (velvet)*
SKAI	Evida (vinyl)*
	Palma (vinyl)*
	Parotega (vinyl)*

**TYGKLASS 3**

CAMIRA	Craggan Flax
KVADRAT	Harald 3 (velvet)*
	Melange Nap
	Tonus 4
	Steelcut 3
	Steelcut trio 3
	Canvas 2
MAHARAM	Ledger (vinyl)*
GABRIEL	Focus Royal
	Breeze Fusion
	Capture
	Morph
SVENSSON	Rami
	Rami Plus
	Balance
VESCOM	Auckland
NEVOTEX	Trio
	Barnum
	Illusion 3.0 (vinyl)*
KIRKBY DESIGN	Leaf II K5125
ROMO	Ruskin
ONIRO	Puxx 1 & 2 (vinyl)*
GUDBRANDSDALEN	Bardal
	Heidal
	Amdal
	Gandal

**TYGKLASS 4**

CAMIRA	Layer (vinyl)*
	Revolution
GABRIEL	Comfort +
	Savoy velvet (TR.CS)
	Nobel
	Athlon och Athlon Plus
	Tailor
KVADRAT	Sunniva 3
	Balder 3
	Vidar 4

**TYGKLASS 4**

KVADRAT	Raas
	Ecriture
	Hallingdal 65
	Divina 3
	Divina melange 3
	Divina MD
	Fiord 2
	Jaali
	Steelcut Quartet
	Vanir
	Savanna
	Keiga
MAHARAM	Instill (vinyl)*
	Compound (vinyl)*
	Sudden 2 (vinyl)*
VESCOM	Lani
	Lamu
	Wolin
	Fuga
	Dikson
	Rolla
	Foster
	Hestan
	Moore
NEVOTEX	Ritz/RitzTrend (velvet)*
MIKO	Dinamica-Plain (microfiber)
KIRKBY DESIGN	Gobi K5241
	Loop K5042
	Fleck K5260

**TYGKLASS 5**

KVADRAT	Balboa (velvet)*
	Clifford
	Coda 2
	Encircle
	Floyd
	Maple
	Moss
	Planum
	Safire
	Still
	Zero
MAHARAM	Luce
CRÉATION BAUMANN	Alvar



Alla tyger uppfyller brandkrav enligt standard SS-EN1021-1/2 och BS 5852 ig.s 2-3. Tyger märkta med flamman uppfyller även kraven enligt BS 5852 Crib 5 eller högre.



SIS miljömärkning AB intygar att tygerna märkta med EU-blomman överensstämmer med europeiska miljömärkningskrav för textilier.

\*Vid val av sammetsstyger, konstläder eller vinyl kan små rynkor uppstå längs sömmarna av vissa produkter.

### 5 | LÄDER (REM)



SVART NO 9308  
TÄRNSJÖ



NATUR NO 9300  
TÄRNSJÖ

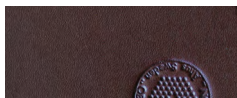

BRUN NO 9368  
TÄRNSJÖ

### 6A | LÄDER 1

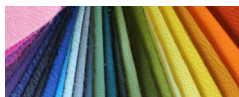

ELMOSOFT  
LÄNK



ELMOTIQUE  
LÄNK

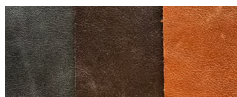

ELMOVINTAGE  
LÄNK

### 6B | LÄDER 2 (Be om offert!)

TÄRNSJÖ

### FÄRGKARTOR FÖR LÄDER

**NR 5.** Styvt vegetabiliskt möbelläder från Tärnköping Garveri.

**NR 6.** Mjukt vegetabiliskt plymläder från Tärnköping Garveri, urval ur Elmo Läders sortiment samt Sörensen läder.

Läderkartor nr 5 och 6 kan beställas från oss separat.

### VÅRA TYG OCH LÄDERLEVERANTÖRER

CAMIRA	<a href="http://www.camirafabrics.com">www.camirafabrics.com</a>
CRÉATION BAUMANN	<a href="http://www.creationbaumann.com">www.creationbaumann.com</a>
ELMO LÄDER	<a href="http://www.elmoleather.com">www.elmoleather.com</a>
GABRIEL	<a href="http://www.gabriel.dk">www.gabriel.dk</a>
GUDBRANDSDALEN	<a href="http://www.gu.no">www.gu.no</a>
JAB	<a href="http://www.jab.de">www.jab.de</a>
JAB CHIVASSO	<a href="http://www.chivasso.jab.de">www.chivasso.jab.de</a>
KIRKBY DESIGN	<a href="http://www.kirkbydesign.com">www.kirkbydesign.com</a>
KVADRAT	<a href="http://www.kvadrat.dk">www.kvadrat.dk</a>
MAHARAM	<a href="http://www.maharam.com">www.maharam.com</a>
MIKO	<a href="http://www.dinamicamiko.com">www.dinamicamiko.com</a>
NEVOTEX	<a href="http://www.nevotex.com">www.nevotex.com</a>
ROMO	<a href="http://www.romo.com">www.romo.com</a>
SKAI	<a href="http://www.skai.com">www.skai.com</a>
SPRADLING	<a href="http://www.spradling.eu">www.spradling.eu</a>
SVENSSON	<a href="http://www.ludvigsvensson.com">www.ludvigsvensson.com</a>
TÄRNSJÖ GARVERI	<a href="http://www.tarnsjogarveri.com">www.tarnsjogarveri.com</a>
VESCOM	<a href="http://www.vescom.com">www.vescom.com</a>
VILLA NOVA	<a href="http://www.villanova.co.uk">www.villanova.co.uk</a>

### INSÄNT TYG

Enligt överenskommelse, tyget ska först godkännas av Blå Station. Pris för produkt med insänt tyg är detsamma som för lägsta prisklassen för respektive produkt. Vi debiterar en expeditonsavgift på 1800kr för det första insända tyget, därefter 500kr per tyg som tillkommer (Netto per order). Vid överenskommelse angiven tygåtgång gäller enfärgat tyg. Vänligen kontrollera tygåtgången samt leveransadress.

Vi kan offerera tyger som ej finns i vår tyglista. Fråga oss. Vi reserverar oss mot mindre avvikelser i färgnyanser på tyg och läder.

0% rabatt ska dras av på angivna priser

## FÄRGKARTA METALL

### 1 | STÅL OCH METALL



1. ROSTFRITT STÅL



2. FÖRKROMAT STÅL  
(KROM III)



3. SVART ELEKTROLYT  
DOPPLACKERAT STÅL



4. LACKERAT STÅL GRÅ  
RAL 7012



5. LACKERAT STÅL SILVER

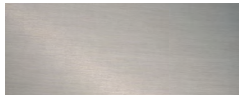

6. ZINK



7. ALUMINIUM

### 2A | LACKERAT STÅL (FIN STRUKTUR) GLANS 7

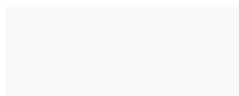

4. VIT  
RAL 9010

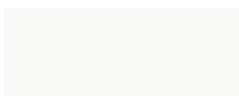

1. VIT  
RAL 9016



2. LJUSGRÅ  
RAL 7037



3. SVART  
RAL 9005



1. SVART  
RAL 9005

### 2B | LACKERAT STÅL (FIN STRUKTUR) GLANS 7



1. TOMATRÖD  
RAL 3016/BLA\*



2. AUBERGINE  
RAL 8019/BLA\*



3. MIDNATTSBLÅ  
RAL 5011



4. MÖRKGRÖN  
RAL 6012



5. MULLVAD  
RAL 7013



6. SAND  
RAL 1019/BLA\*



7. LERA  
RAL D2 100 40 05/BLA\*



8. TERRACOTTA  
RAL 8002/BLA\*



9. ANTRACIT  
RAL 7022/BLA\*



10. GRÖN  
RAL D2 130 60 20



11. GUL  
RAL 1004



12. BEIGE-ROSA  
RAL 3012



13. ROSA  
RAL D2 010 70 15



14. OCKRA GUL  
RAL 1024



15. RÖD  
RAL 3013

### 2C | LACKERAT STÅL (SLÄT) GLANS 75

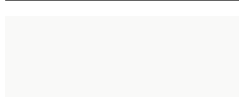

1. VIT  
RAL 9010



2. BEIGE-ROSA  
RAL 3012



3. RÖD  
RAL 3013



4. GRÖN  
RAL 6021



5. GUL  
RAL 1004



6. PEARL ORANGE METALLIC  
RAL 2013



7. RÖD METALLIC  
RAL 3032



8. GRÖN METALLIC  
RAL 6035



9. KOPPARLACKAT STÅL



10. MÖRKGRÖN  
RAL 6012



11. SAND  
RAL 1019



12. AUBERGINE  
RAL 8019



13. TERRACOTTA  
RAL 8002



14. ANTRACIT  
RAL 7022



15. LERA  
RAL D2 100 40 05



16. OCKRA GUL  
RAL 1024



17. ROSA  
RAL D2 010 70 15



18. MIDNATTSBLÅ  
RAL 5011



19. MULLVAD  
RAL 7013



20. GRÖN 2  
RAL D2 170 30 40

\*Närmaste RAL

0% rabatt ska dras av på angivna priser

## FÄRGKARTA TRÄ

### 3 | TRÄ



1. ASK



2. EK



3. VALNÖT



4. BJÖRK



5. FURU



6. VITSÅPAD EK

### 4 | BETSAT OCH LACKERAT TRÄ | Vi använder betslack och träets ådring kan synas igenom.

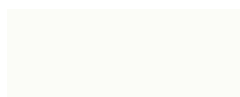

1. VIT  
NCS S 0500-N



2. LJUSGRÅ  
NCS S 3500-N



3. MÖRKGRÅ  
NCS S 7500-N

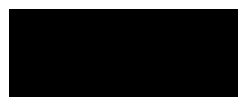

4. SVART



5. GUL  
NCS S 2050-Y10R



6. ORANGE  
NCS S 2070-Y70R



7. RÖD  
NCS S 3560-Y80R



8. GRÖN  
NCS S 6010-G30Y



9. BLÅ  
NCS S 7020-R80B



10. LJUS MINTGRÅ  
NCS S 4010-B70G



11. BEIGE-BRUN  
NCS S 4030-Y50R



12. APMIKOS  
NCS S 2040-Y70R



13. ORANGE 2  
NCS S 2070-Y50R



14. OCRAGUL  
NCS 3060-Y10R



15. ROSA  
NCS S 2020-R20B



16. BURGONDY  
NCS S 8010-R10B



17. GRÅLILA  
NCS S 7010-R50B



18. GRÖN  
NCS S 7005-B80G

### 11 | LACKERAT TRÄ | Vi använder betslack och träets ådring kan synas igenom.



1. GRÖN  
NCS S 8010-G30Y



2. VINRÖD  
NCS S 6030-R10B



3. BLÅ  
NCS S 7020-R80B

0% rabatt ska dras av på angivna priser

## FÄRGKARTA TRÄ

### 9A | OSMO



1. CRÈME  
3136



2. LERA  
3116



3. ROST  
3138

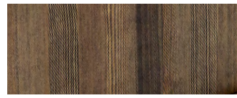

4. EBENHOLTS  
3161



5. RÖD  
3104

### 9B | PIGMENTERAD OLJA



1. NATURVIT



2. ANTRACIT

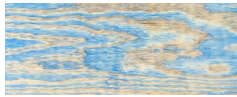

3. BLÅ

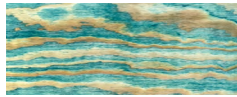

4. GRÖN



5. RÖD



6. MÖRK KOPPAR



7. LJUS KOPPAR

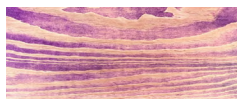

8. VIOLETT



9. VIT



10. LILA



11. CHOKLADBRUN

### 10 | LACKERAT TRÄ I SKALA TILL RÖHSSKA



1. RÖD 1-SKALA



2. RÖD 2-SKALA



3. GUL-SKALA



4. LILA-SKALA



5. BLÅ-SKALA



6. GRÖN-SKALA



7. SVART-SKALA

## FÄRGKARTA STEN & KOMPOSIT

### 15 | STEN



1. VIT CARRARA MARMOR

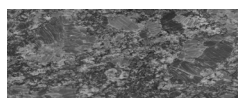

2. STEEL GREY GRANIT



3. GRÖN MARIKA VERDE  
GRANIT



4. RÖDBRUN BJÄRLÖV  
GRANIT

### 16 | MINERALKOMPOSIT



1. BLACK PEPPER

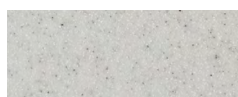

2. GOLDEN PEPPER



3. WHITE PEPPER

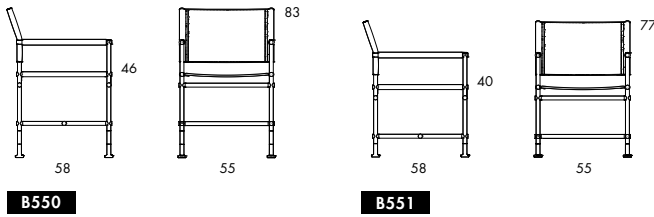

**STOL & FÅTÖLJ.** Stomme med armstöd i lackerade eller kromade stålror. Kopplingsbeslag och fot i gjuten naturell zink. Alternativt benavslut hjul med heltäckande sidor i zink. Sits och ryggstöd i Canvas eller Tärsjö remläder. Alternativet Bomulls Canvas är tillgängligt i ett naturligt vitt utförande. Armstöd i trä eller läderlindat stål finns som alternativ. Zinkbeslagen finns även i svartkalkist utförande. Se tillägg och tillbehör på nästa sida. Uppgraderingsartiklar kan även beställas vid senare tillfälle. Alla komponenter till ABLE går att renovera, byta ut eller uppgradera.

ABLE ÄR 100% ÅTERVINNINGSBAR.

<b>Stol med Fot   Sitthöjd 46cm   Klädsel</b>	<b>Bomulls Canvas</b>	<b>Heritage Canvas</b>	<b>Linne Canvas</b>	<b>Remläder**</b>
B550 Svartlackat Stålstativ   Zinkbeslag   Fot	5 560	6 490	7 060	15 220
B550 Kromat Stålstativ   Zinkbeslag   Fot	5 990	6 920	7 500	15 650
B550 Lackerat Stålstativ i Fk. 2   Zinkbeslag   Fot	6 760	7 690	8 260	16 420
B550 Lackerat Stålstativ i kundvald RAL-färg*   Zinkbeslag   Fot	6 760	7 690	8 260	16 420

<b>Fåtölj med Fot   Sitthöjd 40cm   Klädsel</b>	<b>Bomulls Canvas</b>	<b>Heritage Canvas</b>	<b>Linne Canvas</b>	<b>Remläder**</b>
B551 Svartlackat Stålstativ   Zinkbeslag   Fot	4 990	5 920	6 490	14 650
B551 Kromat Stålstativ   Zinkbeslag   Fot	5 400	6 340	6 910	15 060
B551 Lackerat Stålstativ i Fk. 2   Zinkbeslag   Fot	6 240	7 170	7 750	15 900
B551 Lackerat Stålstativ i kundvald RAL-färg*   Zinkbeslag   Fot	6 240	7 170	7 750	15 900



0% rabatt ska dras av på angivna priser



Lindau, Borselius, Bernstrand 2024

B55 | **ABLE**

Tillägg (+)	Ask/Ek/Valnöt	Lindat läder
D551 Armstöd Uppgradering   2st	1 030	3 060
Gjutna Zink detaljer i svartkalkist utförande	190	

**Tillägg Netto (+)**

\*Ställkostnad stälstativ i kundvald RAL-färg. NETTO/färg. Minimi 4st/färg. **6 000**

**Tillbehör**

Du kan när som helst uppgradera, förnya eller förändra din ABLE stol genom att välja att komplettera med nedan delar.

	Svart	Krom	Fk. 2	Kundvald RAL*
D552 Förhöjningspaket Fåtölj till Stol   Stålrör + 6cm   4st	770	1 040	800	1 040

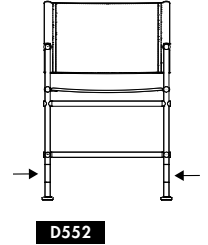

Fot-paket	Tumlad Zink	Svartkalkisk Zink
D553 Fot-paket i gjuten Zink   4st	270	330

Armstöd	Svart	Krom	Fk. 2	Kundvald RAL*	Ask/Ek/Valnöt	Lindat läder
D551 Armstödspaket   2st	330	550	390	550	1 330	3 390

Klädsel	Bomulls Canvas	Heritage Canvas	Linne Canvas	Remläder**
Klädselpaket till 1 Stol/Fåtölj   Sits & Rygg	2 160	3 270	3 890	11 560

**BOMULLS CANVAS**

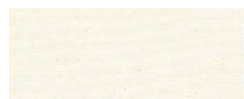

NATUR VIT

**LINNE CANVAS**

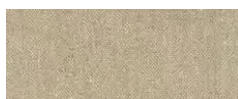

NATUR

**HERITAGE CANVAS**

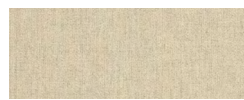

PAPYRUS

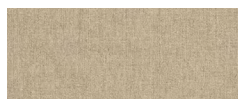

ASH



SLATE



CHAR

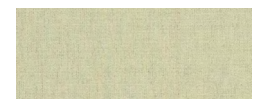

MOSS

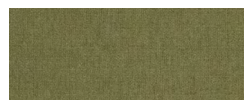

LEAF



ALPINE

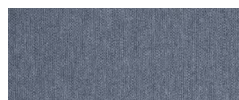

SKY

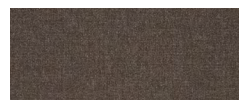

SABLE

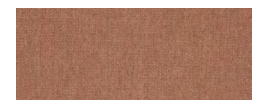

RUST

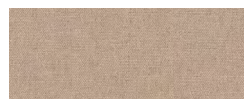

DUNA



YELLOW

**\*\*REMLÄDER** | För övriga utföranden i Remläder gäller min. 8st per order



SVART 9110

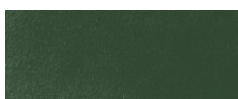

GRÖN 9201



BRUN 9666



NATUR 9101

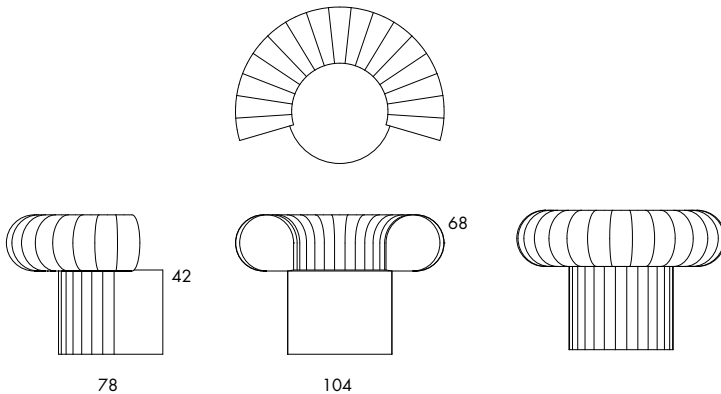

**0770 | 0771 | 0772**

**FÅTÖLJ.** Stomme av formgjuten polyuretan med nosagfjädrar. Fotplatta i svartlackerat stål. Helklädd i tyg. Tygen heter Uniform Melange (Kvadrat), Gentle 2 (Kvadrat), Adra (Kvadrat) eller Athlon/Athlon Plus (Gabriel). Big Talk finns i tre utförande, Big Talk 9 har ett färgspektra av 9 färger och finns i 5 standardvarianter. Big Talk 2 har en färgkombination av 2 färger och finns i 5 standardvarianter. Big Talk 2 Mix har en färgkombination av 2 färger men i samma mönster som Big Talk 9 och finns i 1 standardvariant. Vid val av andra färgkombinationer i textil Uniform Melange, Gentle 2, Athlon/Athlon Plus eller Arda tillkommer en nettokostnad enligt nedan. Övriga utförande kan eventuellt offereras för projekt.

Tyg	Röd*	Brun*	Grön*	Velvet*	Ocra*	Svartvit*
0770   Big Talk 9   Helklädd 9 färger	20 610	20 610	20 610	22 760	16 580	
0771   Big Talk 2   Helklädd 2 färger	18 450	18 450	18 450	20 100	15 360	
0772   Big Talk 2 Mix   Helklädd 2 färger						19 040

**Tillägg Netto (+)**

Egna färgkombinationer i tyg - Gentle 2, Uniform Melange, Athlon/Athlon Plus, Arda. Pris/stol **3 000**

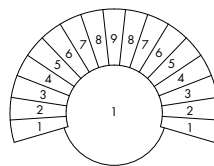

**0770 | Big Talk 9**

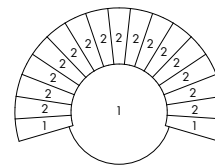

**0771 | Big Talk 2**

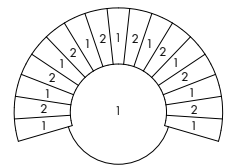

**0772 | Big Talk 2 Mix**

Big Talk 9 Färgnummer	*Röd	*Brun	*Grön	*Velvet	*Ocra
	Uniform Melange Kvadrat	Uniform Melange Kvadrat	Uniform Melange Kvadrat	Gentle 2 Kvadrat	Athlon/Athlon Plus Gabriel
1	593	293	883	783	62119
2	583	283	983	873	68251
3	563	353	993	963	61140
4	633	333	763	683	60141
5	683	363	753	663	65136
6	663	553	833	553	65135
7	653	463	963	443	68253
8	553	413	933	223	68252
9	623	103	813	203	61194

Big Talk 2 & 2 Mix Färgnummer	*Röd	*Brun	*Grön	*Velvet	*Ocra	*Svartvit
	Uniform Melange Kvadrat	Uniform Melange Kvadrat	Uniform Melange Kvadrat	Gentle 2 Kvadrat	Athlon/Athlon Plus Gabriel	Arda/Uniform Melange Kvadrat
1	593	293	883	783	62119	193 UM
2	583	283	983	873	68251	201 Arda

Athlon - uppfyller brandkrav för USA  
Athlon Plus - uppfyller brandkrav för EU

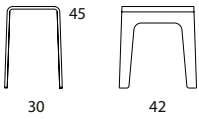

**O60** 2.3 kg | 0.26 m<sup>3</sup>/6 pcs

**STAPELBAR PALL | BORD.** Formpressat skiktlimmat trä. Yta av klarlackerad ask, ek eller valnöt. Betsade färger (från ett urval av fk. 4 nedan) på läggs på ask-fanér. Plastfot.

O60 Ask	1 980
O60 Ek	2 170
O60 Valnöt	2 310
O60 Vit (enligt fk. 4)	2 030
O60 Ljusgrå (enligt fk. 4)	2 030
O60 Svart (enligt fk. 4)	2 030
O60 Gul (enligt fk. 4)	2 030
O60 Röd (enligt fk. 4)	2 030
O60 Grön (enligt fk. 4)	2 030
O60 Blå (enligt fk. 4)	2 030
O60 Ljus Mintgrå (enligt fk. 4)	2 030
O60 Aprikos (enligt fk. 4)	2 030
O60 Färg från övriga Fk.4	2 780
O60 Kundvald NCS-färg*	2 780

**Tillägg (+)**

D81 Plastfot med utbytbar slitageyta i filt	120
---	-----

**Tillägg Netto (+)**

*Ställkostnad bets kundvald NCS-färg. NETTO/färg. Minimi 8 st/färg	2 000
--	-------

\*Glansvärde kan skilja sig mellan kundvald NCS och standard alternativen

**3 | TRÄ**

1. ASK



2. EK

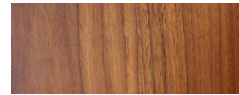

3. VALNÖT

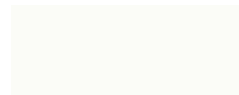
**4 URVAL TILL BIMBO | BETSAT OCH LACKERAT TRÄ**1. VIT  
NCS S 0500-N2. LJUSGRÅ  
NCS S 3500-N

4. SVART

5. GUL  
NCS S 2050-Y10R7. RÖD  
NCS S 3560-Y80R8. GRÖN  
NCS S 6010-G30Y9. BLÅ  
NCS S 7020-R80B10. LJUS MINTGRÅ  
NCS S 4010-B70G12. APRIKOS  
NCS S 2040-Y70R



BOB

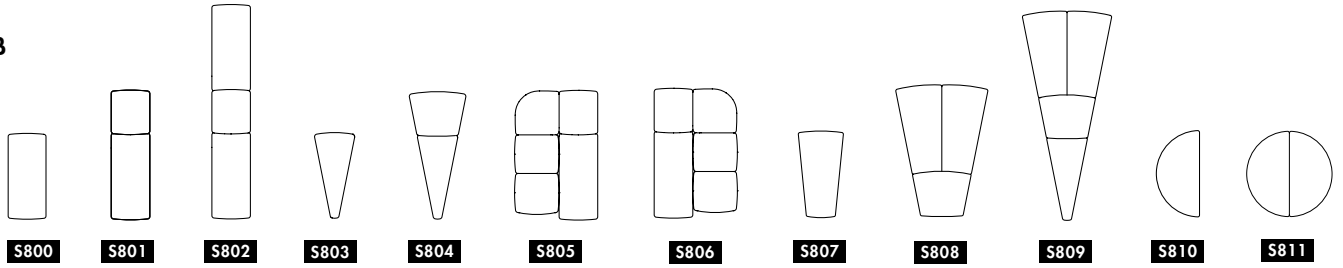

BOB Hide

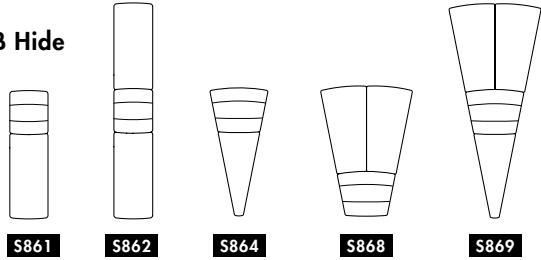

BOB Corner

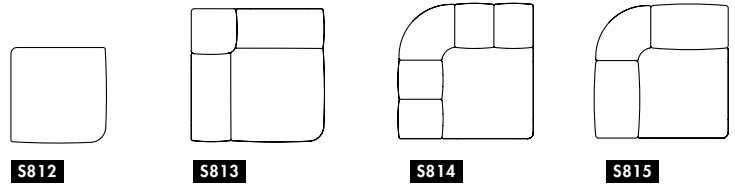

BOB Wide

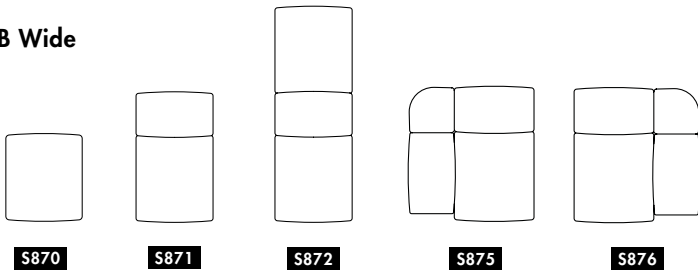

BOB Split

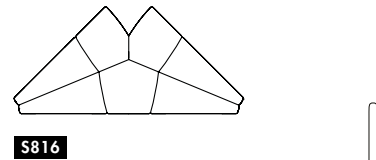

BOB JOB

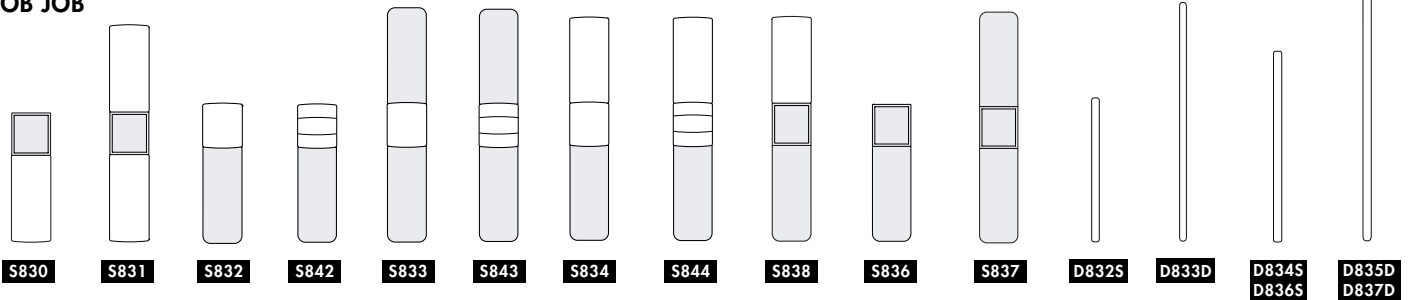

S8 | BOB HOME

BOB Home

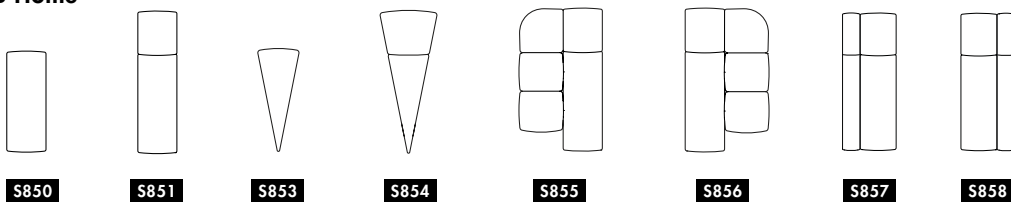

BOB Home Wide

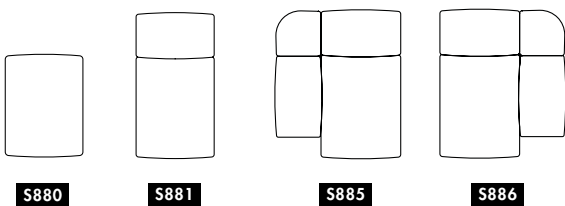

**SEKTIONSSOFFA | BÄNK | FÅTÖJ | FOTBALL | WORKSTATION.** Stomme i trä. Formgjuten polyuretan tapetserad i tyg eller läder. Plast fötter. Inbyggd kopplingsbeslag. Bob & Bob Job Innehåller många moduler och samtliga går att kombinera med varandra. Även Bob Home går att integrera i en BOB soffa med Bob Jobs mellanvägg Medium som avskiljare. Det finns 3 olika **Planners för BOB på vår hemsida:** **BOB** inkluderar allt utom Bob Job och Bob Home. **BOB JOB** innehåller alla moduler med sits och/eller rygghylla, mellanväggar, accessoarer samt ett urval av Bobs övriga moduler. **BOB Home** innehåller endast BOB Home moduler, Länk till våra Planners **HÄR**. Vill du bygga andra varianter använd våra CAD filer länk **HÄR**. Mer info på följande sidor.



0% rabatt ska dras av på angivna priser



Bernstrand & Borselius 2017-2023

S8 | **BOB**

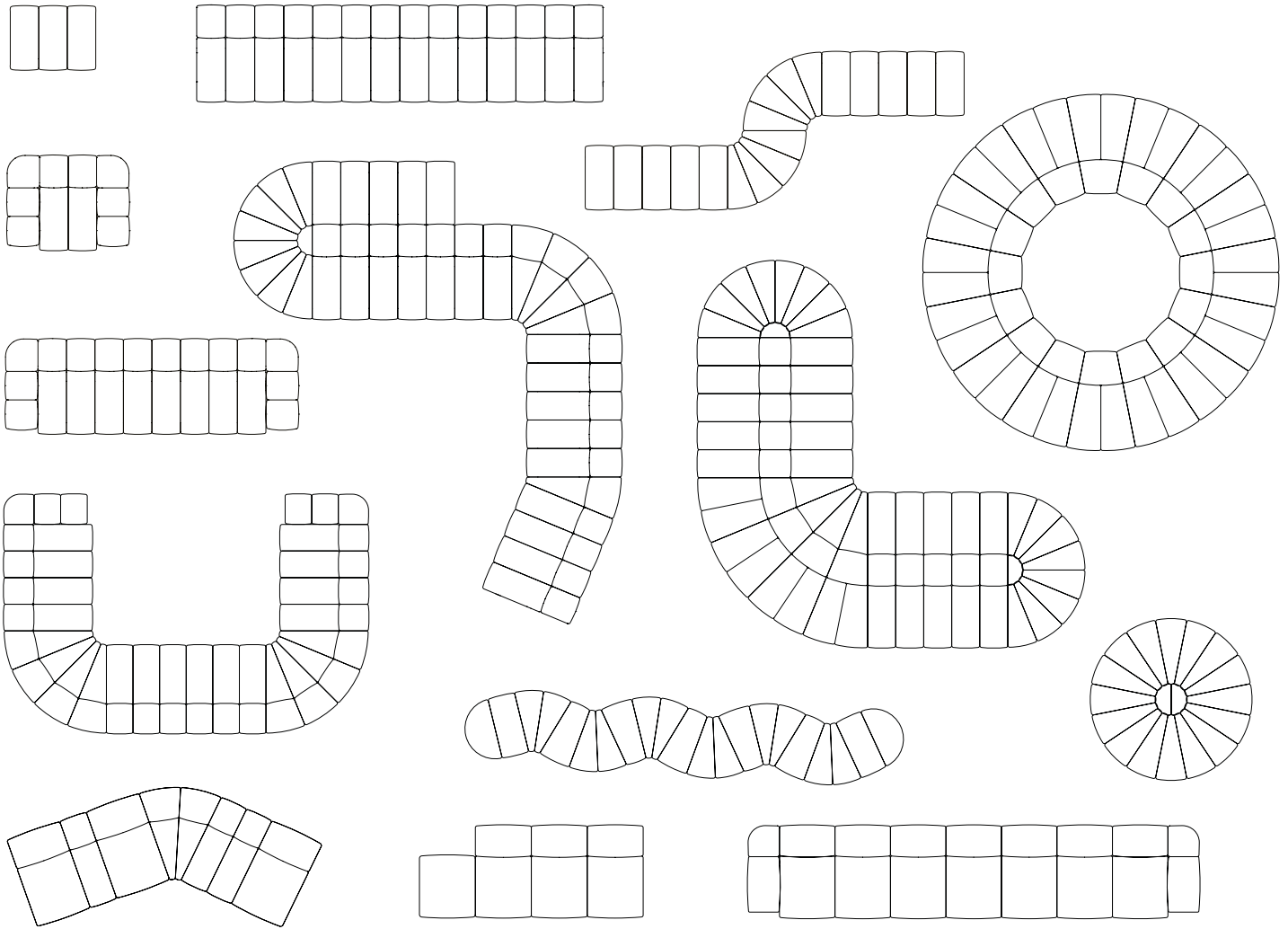

S8 | **BOB JOB**

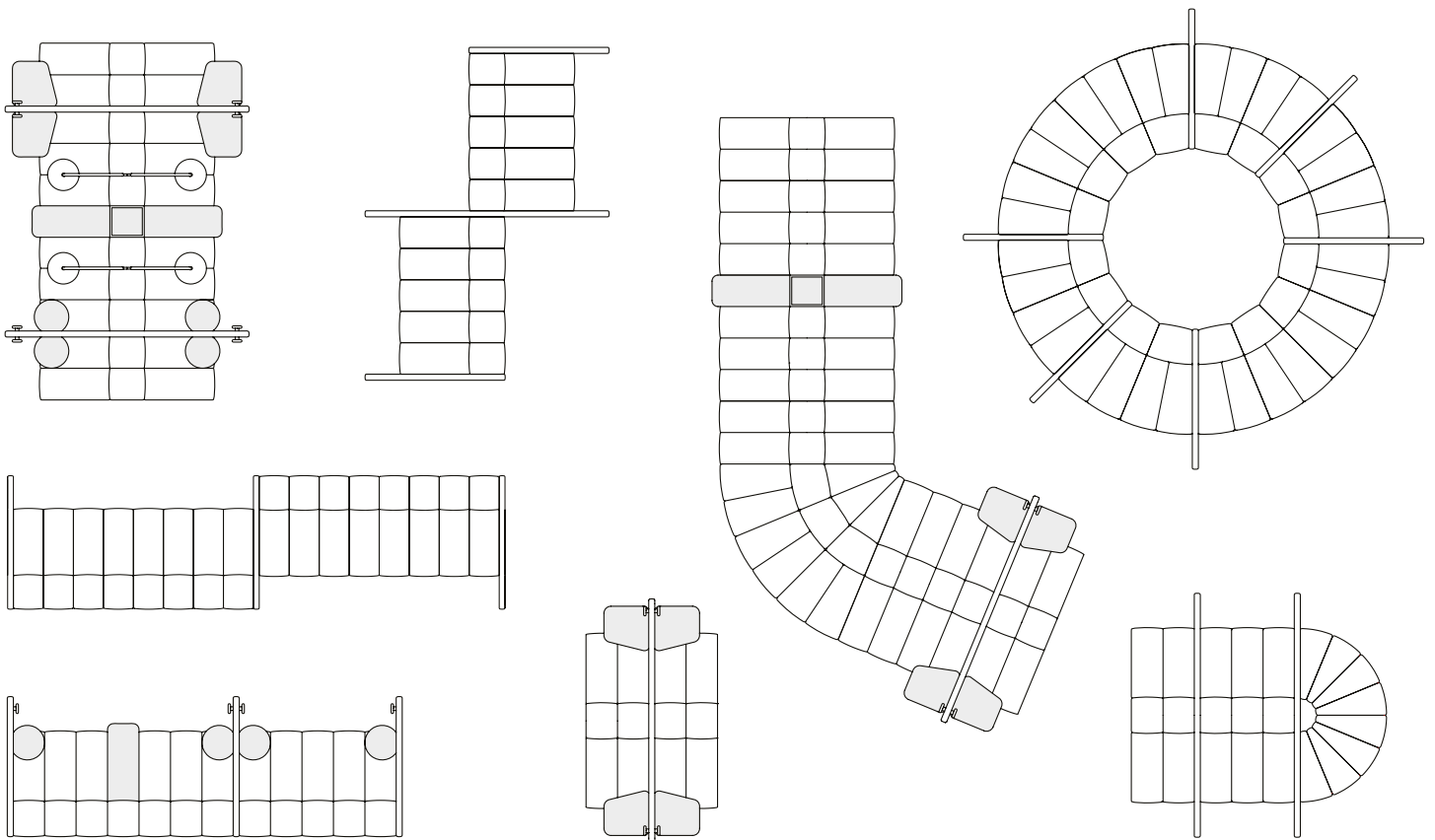



0% rabatt ska dras av på angivna priser



Bernstrand & Borselius 2017-2023

S8 | **BOB**

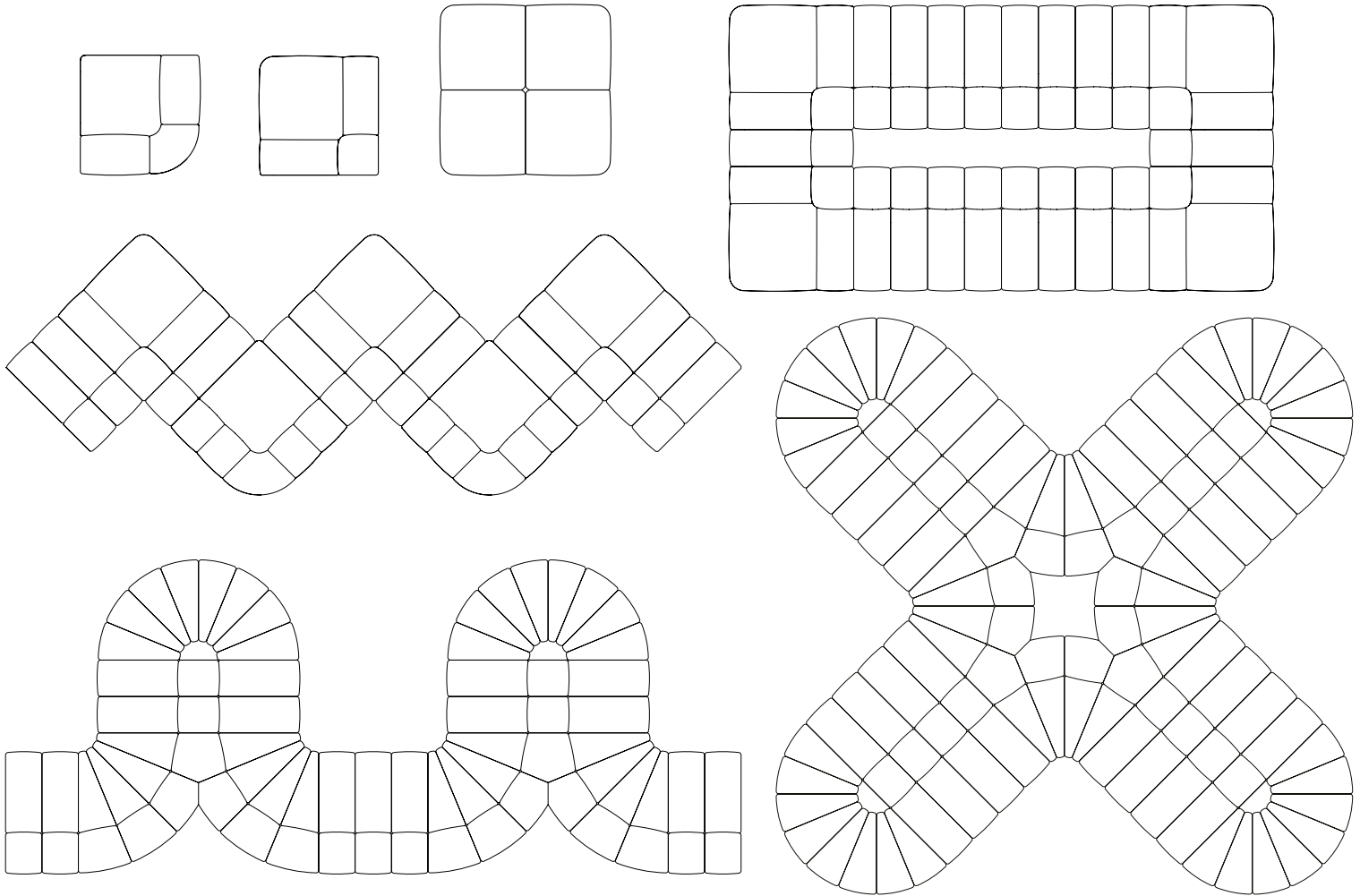

S8 | **BOB BIZ**

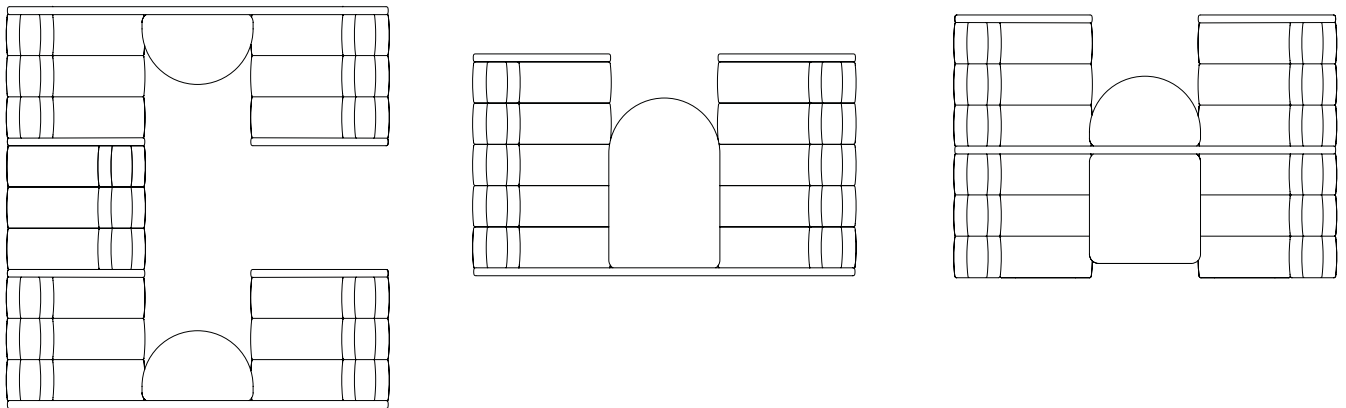

S8 | **BOB HOME**

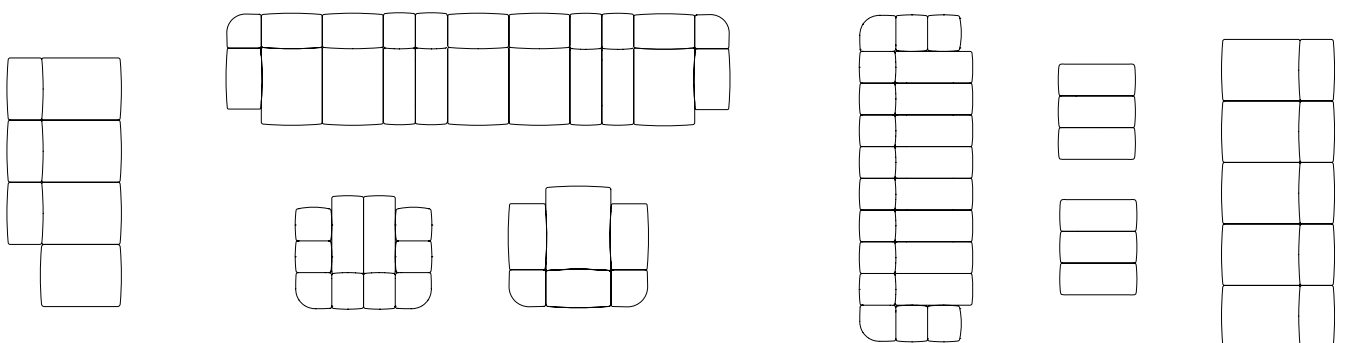



0% rabatt ska dras av på angivna priser



Bernstrand & Borselius 2017-2023

SEKTIONER | S8 | **BOB**

**BOB**

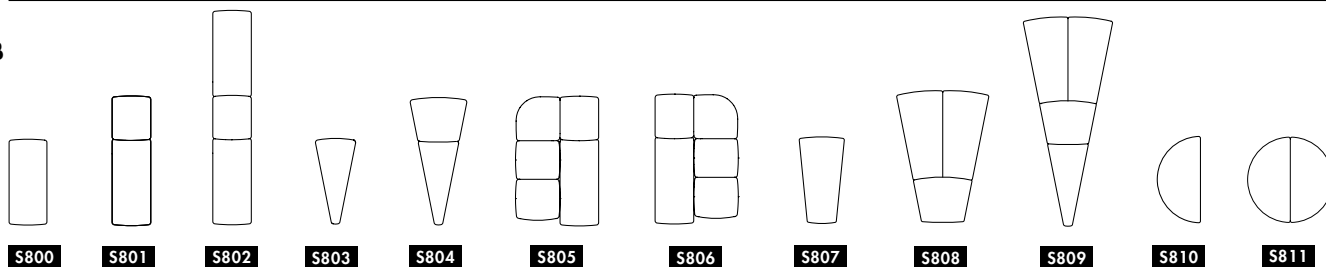

**BOB Hide**

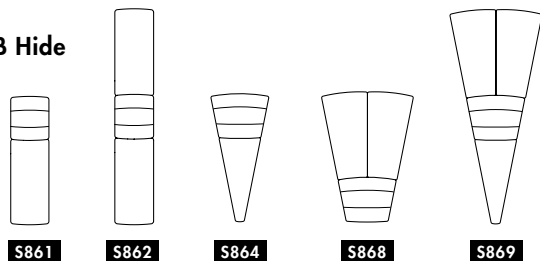

**SEKTIONSSOFFA | BÄNK | FÅTÖJL | FOTBALL | WORKSTATION.** Stomme i trä. Formgjuten polyuretan tapetserad i tyg eller läder. Sitthöjd 40cm. Plast fötter. Inbyggt kopplingsbeslag. På denna sida hittar du Bob och Bob Hide,, fler moduler finns på kommande sidor. BOB & BOB Job Innehåller många moduler och samtliga går att kombinera med varandra. Om ett tyg/färgval används till färre än 4st moduler vid en flerfärgad BOB räknas valet upp en tygklass. Vid olika tyg i sits och rygg gäller den högre tygklassens pris OBS - Bredden på varje BOB-modul kan variera +0 till +3 mm beroende på val av tyg/läder. Platsbyggda möbler/avdelare/snickerier ska anpassas till soffan efter soffan är levererad, inte innan.

**Planners för BOB på vår hemsida:** BOB Planner inkluderar allt utom BOB Job och BOB Home. Länk [BOB Planner HÄR](#).

Vill du bygga andra varianter använd våra **CAD filer** Länk [HÄR](#). Mer info på följande sidor. Sockel i svartlackerat trä +6cm ger sitthöjd 46cm, pris finner du nederst på varje sida. [Tyglista för BOB på sid 37-38](#).

**BOB | Tyg & Läder**

	Bas	1	2	3	4	5	Läder 1
S800 Rak sits	2 710	2 920	3 110	3 250	3 500	3 800	4 840
S803 In-svängd sits	2 780	3 010	3 200	3 350	3 600	3 920	4 560
S801 Rak sits + Rygg	5 520	6 020	6 440	6 750	7 310	7 980	9 610
S804 In-svängd sits + Rygg	6 180	6 690	7 130	7 450	8 030	8 730	10 340
S802 Rak sits + Rygg + Rak sits	8 110	8 820	9 430	9 880	10 690	11 670	14 140
S805 Armstödsavslut Höger	14 880	16 480	17 850	18 850	20 660	22 860	24 920
S806 Armstödsavslut Vänster	14 880	16 480	17 850	18 850	20 660	22 860	24 920
S807 Utsvängd sits	2 950	3 190	3 400	3 560	3 840	4 170	5 070
S808 2x Utsvängd sits + Rygg	8 870	9 520	10 070	10 470	11 210	12 090	15 280
S809 2x Utsvängd sits + Rygg + In-svängd sits	11 330	12 140	12 840	13 360	14 280	15 410	19 140
S810 Halvmåne-sits	2 990	3 250	3 470	3 630	3 920	4 280	5 250
S811 2x Halvmåne-sits	5 630	6 140	6 580	6 910	7 490	8 200	10 140

**BOB Hide - högt ryggstöd**

S861 Rak sits + Hög Rygg	7 010	7 870	8 590	9 130	10 090	11 260	11 430
S862 Rak sits + Hög Rygg + Rak sits	9 060	9 910	10 640	11 170	12 140	13 310	15 810
S864 In-svängd sits + Hög Rygg	7 550	8 420	9 160	9 700	10 680	11 860	12 360
S868 2x Utsvängd sits + Hög Rygg	9 790	10 650	11 380	11 920	12 890	14 070	17 400
S869 2x Utsvängd sits + Hög Rygg + In-svängd sits	11 970	12 900	13 690	14 270	15 310	16 580	21 470

**Tillägg (+)**

	Sits	Sits+Rygg	Sits+Rygg+Sits	2x Sits+Rygg+Sits	Hörnnavlut
D79 Ställfot eller Anti-glidfot   Pris/sektion	50	70	120	170	160

**Hospitality Höjd**

	Sits	Sits+Rygg	Sits+Rygg+Sits	2x Sits+Rygg+Sits	Hörnnavlut
SOCKEL +6cm i svartlackerat trä, ger total sitthöjd 46cm					
D780 Sockel +6cm   Mellansektioner	400	630	1 070	1 610	1 690
D780 Sockel +6cm   Start & Avslutssektioner	1 220	1 560	1 700	2 450	



0% rabatt ska dras av på angivna priser



Bernstrand & Borselius 2017-2023

SEKTIONER | S8 | **BOB**

**BOB Wide**

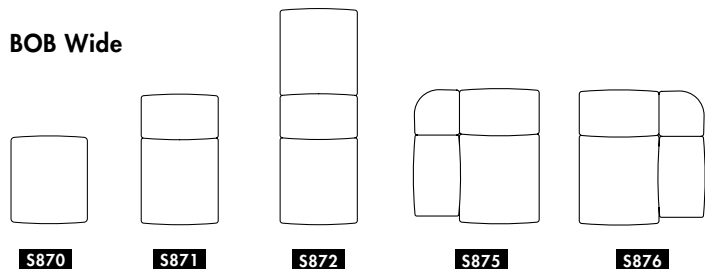

**BOB Corner**

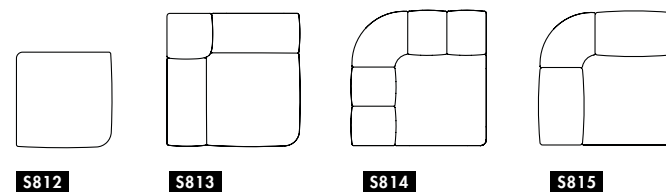

**BOB Split**

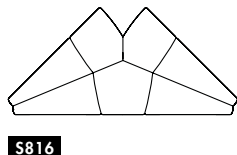

**SEKTIONSSOFFA | BÄNK | FÅTÖLJ | FOTBALL | WORKSTATION.** Stomme i trä. Formgjuten polyuretan tapetserad i tyg eller läder. Sitthöjd 40cm. Plast fötter. Inbyggt kopplingsbeslag. På denna sida hittar du Bob Wide, Bob Corner och Bob Split, fler moduler finns på föregående och kommande sidor. Bob & Bob Job Innehåller många moduler och samtliga går att kombinera med varandra. Om ett tyg/färgval används till färre än 4st moduler vid en flerfärgad BOB räknas valet upp en tygklass. Vid olika tyg i sits och rygg gäller den högre tygklassens pris. OBS - Bredden på varje BOB-modul kan variera +0 till +3 mm beroende på val av tyg/läder. Platsbyggda möbler/avdelare/snickerier ska anpassas till soffan efter soffan är levererad, inte innan.

**Planners för BOB på vår hemsida:** BOB Planner inkluderar allt utom Bob Job och Bob Home. Länk **BOB Planner HÄR**. Vill du bygga andra varianter använd våra **CAD filer** Länk **HÄR**. Mer info på följande sidor. Sockel i svartlackerat trä +6cm ger sitthöjd 46cm, pris finner du nederst på varje sida. Tyglista för BOB på sid 37-38

**BOB Wide - Bredare Sektioner | Tyg & Läder**

	Bas	1	2	3	4	5	Läder 1
S870 Rak sits	4 910	5 420	5 850	6 170	6 750	6 960	9 000
S870 Helklädd Puff   Rak sits	5 290	5 810	6 260	6 590	7 180	7 900	10 060
S871 Rak sits + Rygg	9 350	10 040	10 630	11 060	11 840	11 490	19 480
S871 Helklädd Fåtölj   Rak sits + Rygg	10 070	10 790	11 420	11 870	12 690	12 640	20 100
S872 Rak sits + Rygg + Rak sits	13 920	14 930	15 780	16 410	17 540	17 000	26 980
S875 Hörnavslut Höger	17 650	19 390	20 870	21 960	23 920	24 460	33 240
S876 Hörnavslut Vänster	17 650	19 390	20 870	21 960	23 920	24 460	33 240

**BOB Corner - Inner och Ytter**

S812 BOB Hörnsits   Endast kopplingsmodul	6 060	6 870	7 550	8 060	8 970	10 050	12 470
S813 Komplet Ytterhörn + Hörnsits + 2 rak sits	14 480	16 170	17 590	18 640	20 540	23 010	26 100
S814 Komplet Innerhörn + Hörnsits + 4x Rygg 26	21 610	23 440	24 880	25 960	27 900	31 250	34 820
S815 Komplet Innerhörn + Hörnsits + 2x Rygg Wide	20 790	22 530	23 900	24 920	26 760	29 970	34 090

**BOB Split - Tvåvägsmodul**

S816 Komplet Split + insvängd sits	26 290	28 010	29 370	30 380	32 210	33 740	39 880
------------------------------------	--------	--------	--------	--------	--------	--------	--------

**Tillägg (+)**

	Sits	Sits+Rygg	Sits+Rygg+Sits	Hörnavslut
D79 Ställfot eller Anti-glidfot   Pris/sektion	50	70	120	170
	S813	S814	S815	S816
D79 Ställfot eller Anti-glidfot   Pris/sektion	170	140	120	270

**Hospitality Höjd**

	Sits	Sits+Rygg	Sits+Rygg+Sits	Hörnavslut
SOCKEL +6cm i svartlackerat trä, ger total sitthöjd 46cm				
D781 Sockel +6cm   Wide Mellansektioner	600	950	1 600	2 530
D781 Sockel +6cm   Wide Start & Avslutssektioner	1 830	2 340	2 550	
	S813	S814	S815	S816
D781 Sockel +6cm   Split & Corner Sektioner	2 340	2 550	2 550	3 100



Grå färg = Träsektioner

**BOB JOB**

**SEKTIONSSOFFA | BÄNK | FÅTÖLJ | FOTBALL | WORKSTATION.** Klädda delar med stomme i trä. Formgjuten polyuretan tapetserad i tyg eller läder. Sitthöjd 40cm. Plast fötter. Inbyggt kopplingsbeslag. BOB Job innehåller alla moduler med sits- och/eller rygghylla i massiv trä, skärmväggar och accessoarer. Samtliga går att kombinera med Bob Moduler som finns på tidigare sidor. Om ett tyg/färgval används till färre än 4st moduler vid en flerfärgad BOB räknas valet upp en tygklass. Vid olika tyg i sits och rygg gäller den högre tygklassens pris. OBS - Bredden på varje BOB-modul kan variera +0 till +3 mm beroende på val av tyg/läder. Platsbyggda möbler/avdelare/snickerier ska anpassas till soffan efter soffan är levererad, inte innan.

**Planners för BOB på vår hemsida:** BOB Job Planner inkluderar alla moduler med sits- och/eller rygghylla, inklusive mellanväggar, accessoarer samt ett större urval av övriga BOB moduler. Länk BOB Job Planner [HÄR](#). Vill du bygga andra varianter använd våra **CAD filer** Länk [HÄR](#). Mer info på följande sidor. Sockel i svartlackerat trä +6cm ger sitthöjd 46cm, pris finner du nederst på varje sida. Tyglista för BOB på sid 37-38

BOB JOB   Tyg & Läder	Bas	1	2	3	4	5	Läder 1
S830 Rak stoppad sits + Rygghylla Ek*	10 000	10 220	10 410	10 550	10 800	11 110	12 250
S831 Rak stoppad sits + Rygghylla Ek* + Rak stoppad sits	12 430	12 880	13 260	13 540	14 040	14 650	16 860
S832 Sitshylla Ek* + Stoppad Rygg	16 650	17 140	17 570	17 880	18 440	19 120	20 610
S833 Sitshylla Ek* + Stoppad Rygg + Sitshylla Ek*	29 440	29 940	30 380	30 690	31 260	31 950	33 590
S834 Sitshylla Ek* + Stoppad rygg + Stoppad sits	18 220	18 720	19 140	19 460	20 020	20 700	22 450
S842 Sitshylla Ek* + Hög Stoppad Rygg	17 570	18 430	19 170	19 700	20 680	21 860	22 550
S843 Sitshylla Ek* + Hög Stoppad Rygg + Sitshylla Ek*	30 380	31 260	32 010	32 550	33 550	34 750	35 560
S844 Sitshylla Ek* + Hög Stoppad rygg + Stoppad sits	19 400	20 260	21 000	21 540	22 510	23 690	23 990
S838 Sitshylla Ek* + Rygghylla Ek* + Stoppad sits	23 360	23 860	24 290	24 610	25 180	25 870	27 330
S836 Sitshylla Ek* + Rygghylla Ek*	19 820						
S837 Sitshylla Ek* + Rygghylla Ek* + Sitshylla Ek*	32 290						

\*Standard: Klarlackerad massiv Ek. Andra utföranden mot offer, fråga oss!

Tillägg (+)	Sits	Rygg	Sits+Rygg
D79 Ställfot eller Anti-glidfot   Pris/sektion	50	20	70

**Hospitality Höjd - Sockel säts endast på klädda delar.  
Trämoduler står kvar på golv, sockel behövs ej.**

SOCKEL +6cm i svartlackerat trä, ger total sitthöjd 46cm	Sits	Rygg	Sits+Rygg
D780 Sockel +6cm   Mellansektioner	400	230	630
D780 Sockel +6cm   Start & Avslutssektioner	1 220		1 560



0% rabatt ska dras av på angivna priser



Bernstrand & Borselius 2017-2023

TILLBEHÖR | S8 | **BOB JOB**

**BOB JOB**

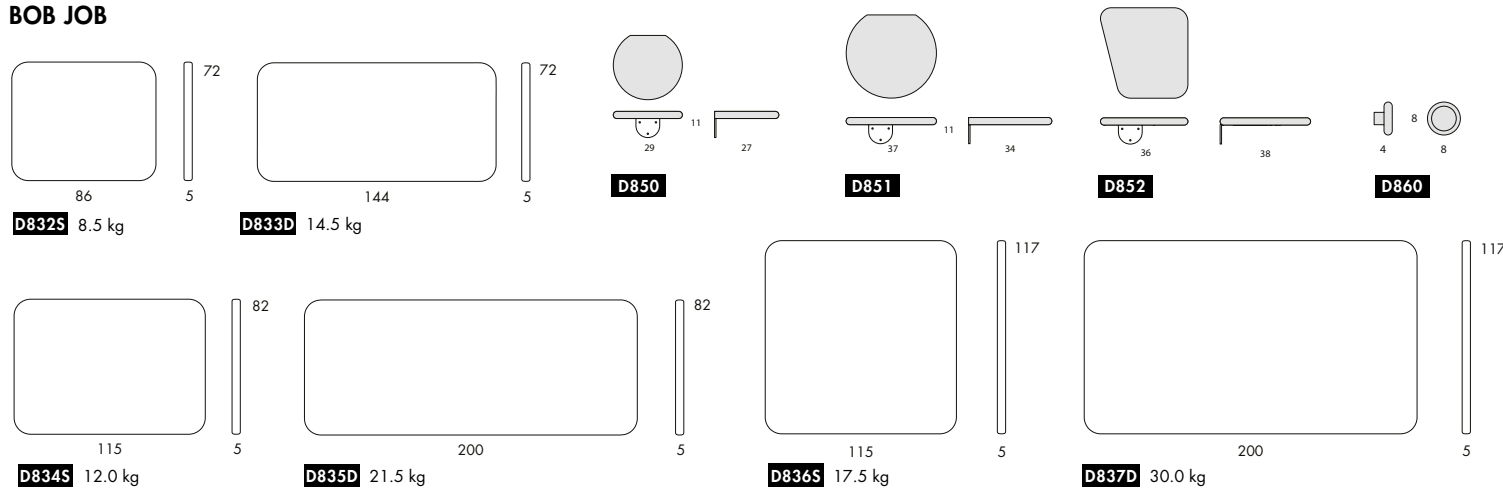

**ACCESSOARER TILL BOB JOB.** Skärmväggar med Stomme i trä. Skuret skum. Tapetserad i tyg eller läder. Plast fötter. Inbyggt kopplingsbeslag. Bordskivor och knapp i massiv trä. Bob Job accessoarer går att kombinera med Bob Job och Bob moduler som finns på tidigare sidor. Om Skärmvägg Large Single eller Large Double ska användas som start eller avslut behöver de specificeras som "Skärmvägg Start & Avslut" nedan. Då är de extra förstärkta med två svarta stålbeslag på utsidan. Skärmvägg Small och Medium kan med användas som start och avslut men behöver inte förstärkas. OBS - Bredden på varje BOB-modul kan variera +0 till +3 mm beroende på val av tyg/läder.

**Planners för BOB på vår hemsida: BOB Job** Planner inkluderar alla moduler med sits- och/eller rygghylla, inklusive mellanväggar, accessoarer samt ett större urval av övriga BOB moduler. Länk **BOB Job Planner HÄR**. Vill du bygga andra varianter använd våra **CAD filer** Länk **HÄR**. Mer info på följande sidor. Sockel i svartlackerat trä +6cm ger sitthöjd 46cm, pris finner du nederst på varje sida. [Tyglista för BOB på sid 37-38](#)

**Skärmväggar | Tyg**

	Bas	1	2	3	4	5	Läder 1
D832S Skärmvägg   Small Single H72xL86	6 080	6 810	7 440	7 900	8 720	9 730	9 220
D833D Skärmvägg   Small Double H72xL144	8 730	9 750	10 630	11 270	12 430	13 840	14 230
D834S Skärmvägg   Medium Single H82xL115	7 750	8 640	9 410	9 970	10 980	12 210	12 680
D835D Skärmvägg   Medium Double H82xL200	12 860	14 210	15 360	16 200	17 730	19 580	22 380
D836S Skärmvägg   Large Single H117xL115	9 140	10 260	11 220	11 920	13 190	14 730	17 000
D837D Skärmvägg   Large Double H117xL200	13 770	15 150	16 330	17 190	18 760	20 650	27 710

**Skärmväggar Start & Avslut | Tyg**

D836SA Skärmvägg Start & Avslut   Large Single H117xL115	10 050	11 290	12 340	13 120	14 510	16 210	18 700
D837DASkärmvägg Start & Avslut   Large Double H117xL200	15 140	16 660	17 960	18 910	20 630	22 720	30 480

**Tillbehör till skärmväggar | Trä**

	Klarlackerad Ek	Klarlackerad Ask	Svart
D850 Bordsskiva   Ø29	2 280	2 280	2 560
D851 Bordsskiva   Ø38	2 500	2 500	2 780
D852 Bordsskiva   38x38	2 500	2 500	2 780
D860 Knopp (Endast till Skärmvägg Large D836S & D837D)	380	380	410

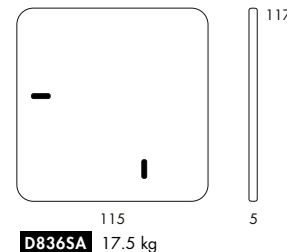

**Tillägg (+)**

	Single-vägg	Double-vägg
Interliner   Pris/sektion	1 030	1 550
Ställfot   Pris/sektion	20	20
Anti-glidfot   Pris/sektion	20	20

**Hospitality Höjd – Sockel för skärmväggar**

	Single-vägg	Double-vägg
SOCKEL +6cm i svartlackerat trä, ger total sitthöjd 46cm		
D782 Sockel +6cm	440	710

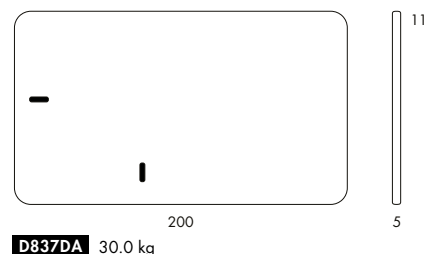



0% rabatt ska dras av på angivna priser



Bernstrand & Borselius 2017-2023

ACCESSOARER | S8 | **BOB & BOB JOB**

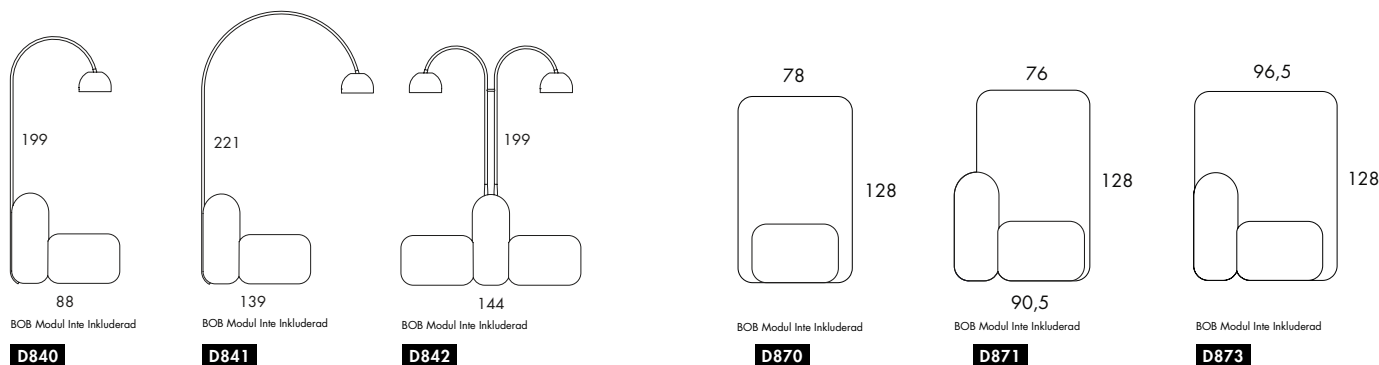

**BOB LIGHT FÖR BOB, BOB JOB OCH BOB HOME.** Pulverlackad aluminium och metall. Vit RAL 9010 eller Svart RAL 9005. Andra färger på förfrågan. Anslutning: 1,5m kabel med Wielandkoppling. LED info: inbyggd 230V LED modul. 10W, 838lm, 3000K, CRI >80. BOB LIGHT framtagen i samarbete med Zero Belysning. För att kunna koppla in i uttag krävs skarvsladd, köpes separat. OBS strömbrytare till BOB Light ingår ej.

Färg	Svart eller Vit	Fk. 2B
D840 BOB Light   Liten H200xW82	19 070	23 610
D841 BOB Light   Stor H222xW140	20 780	27 140
D842 BOB Light   Dubbel H182xW132	37 660	48 930



Wieland



EU



UK



Type E



Type J



Type K

**UTTAG FÖR EL/USB FÖR BOB & BOB JOB.** Vi tillhandahåller håltagning för el i framkanten av sitsen på BOB moduler dock ej S803, S812. El-komponenten säljes separat enligt nedan och levereras omonterad. Placering av håltagning skall anges på den BOB Planner ritning som medföljer beställning. För att kunna koppla in i uttag krävs skarvsladd, köpes separat. Viktigt: Blå Station rekommenderar att montering samt anslutningar till elnätet görs av kvalificerad elektriker.

Tillägg El (+)	EU	UK	Type E	Type J	Type K	2xUSB-A	1xUSB-A, 1xUSB-C
D700 Eluttag   0,2m kabel/Wielandkoppling	1 610		1 610	1 690	1 610		
D703 Eluttag UK   2,1m kabel		1 760					
D701 USB Uttag   0,2m kabel/Wielandkoppling						2 740	3 140
D702 Skarvsladd   1,5m wielandkoppling-stickpropp	430	810		460	430		

Endast håltagning   Ø	45mm	56mm	80mm
Förberedelse för egen el	560	560	1 670

Håltagning är anpassad efter av Blå Station valda standard eluttag. Andra alternativ mot offert. Kontakta oss för mer information.

**BOB PLEXI, AVDELARE TILL BOB OCH BOB JOB.** BOB Plexi finns i tre olika bredder för att passa alla BOB-moduler. Höjden är 128cm. Avdelarna är lätta att montera eller ta bort på BOB-soffor, inga verktyg krävs. Vi rekommenderar att inte montera avdelarna tätare än tre 3x26=78cm emellan för en säker och avkopplande sittupplevelse.

Färg	Transparent	Rökfärgad	Ljust rökfärgad
D870 Plexi-avdelare   Bänk   Till Sits Endast	5 050	6 080	6 730
D871 Plexi-avdelare   Smal   Till Sits+Rygg (2x till Sits+Rygg+Sits)	5 050	6 080	6 730
D873 Plexi-avdelare   Bred   Till Sits + Rygg	5 050	6 080	6 730

**INSTICKSBORD TILL BOB, BOB JOB OCH BOB HOME.** Lackerad aluminium med fin struktur.

Färg	Svart	Vit	Fk. 2B
D400 Cut   Insticksbord   Lackerad Aluminium	5 490	5 490	5 910
D401 BOB Skrivsiva   Vridbart bord   Insticksbord	5 940	5 940	6 630

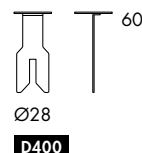

D400

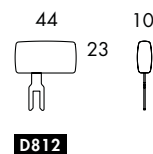

D812

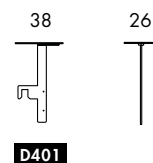

D401

Övriga BOB Tillbehör   Tyg & Läder	Bas	1	2	3	4	5	Läder 1
D812 BOB Armstöd   Insticksbart	4 150	4 360	4 500	4 570	4 880	5 110	4 810
D800S Airport avslut   Stoppad & klädd, halv cirkel	960	1 070	1 130	1 190	1 320	1 440	1 200
D810S Cirkelmitt   Stoppad & klädd, hel cirkel	1 150	1 280	1 360	1 430	1 590	1 730	1 840
D800 Airport avslut   Bord i ek eller ask, halv cirkel	2 730						
D810 Cirkelmitt   Bord i ek eller ask, hel cirkel	3 000						

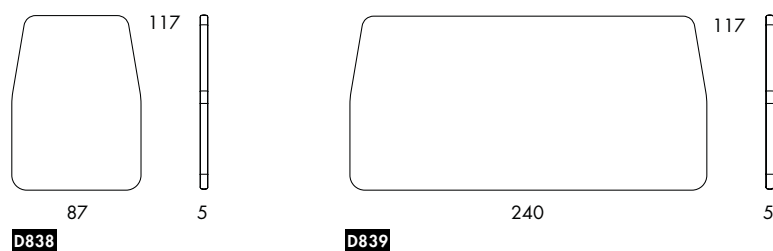
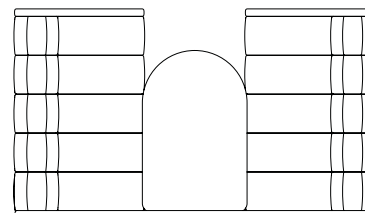
**BOB BIZ Skärmväggar****BOB BIZ Bord**

Exempelsofa (ovanifrån)

**SKÄRMVÄGGAR OCH BORD FÖR ATT BYGGA RUM I RUM.** BOB Biz skärmväggar finns i två olika bredder, Dubbel och Enkel, vi rekommenderar att de används tillsammans med BOB sektioner med hög rygg i direkt anslutning. Stomme i trä. Formgjuten polyuretan tapetserad i tyg eller läder. Plaströvar. Inbyggd kopplingsbeslag. Anpassningsbara Bord i trä. OBS - Bredden på varje BOB-modul kan variera +0 till +3 mm beroende på val av tyg/läder.

BOB Biz Skärmvägg Dubbel monteras med parallella rader av BOB moduler vända mot varandra, vi rekommenderar BOB med hög rygg (Rygg+Sits). BOB sektioner kan monteras på vardera sida av BOB Biz skärmvägg om så önskas. Addera en eller flera BOB Biz Skärmvägg Enkel som avslut för en stängd och mer privat konfiguration. Lägg till valfritt bord i anpassningsbar storlek till BOB Biz Skärmvägg Dubbel som en naturlig samlingspunkt eller använd valfria fristående bord. Rekommenderat max antal av BOB moduler för BOB Biz är 10st per sida vilket ger ett rum med längd 260 centimeter plus väggens tjocklek 5cm/vägg.

**BOB Biz Skärmvägg | Tyg**

	Bas	1	2	3	4	5	Läder 1
D838 BOB Biz Skärmvägg   Enkel	8 940	9 510	9 890	10 220	10 930	11 580	17 090
D839 BOB Biz Skärmvägg   Dubbel	16 040	17 610	18 640	19 560	21 510	23 280	41 480

**BOB modul med hög rygg | Tyg**

	Bas	1	2	3	4	5	Läder 1
S861 Rak sits + Hög Rygg	7 010	7 870	8 590	9 130	10 090	11 260	11 430

**Tillbehör | Bord i Trä för stängd konfiguration MED Skärmvägg Enkel som avslut**

	Ask	Ek	Ask i Fk.4
D857 BOB Biz Bord   Litet rundat avslut 70x45cm   Anpassad för för 2-sits	5 730	6 370	6 070
D857 BOB Biz Bord   Stort rundat avslut 108x70cm   Anpassad för för 4-sits	8 920	10 970	10 140

**Tillbehör | Bord i Trä för öppen konfiguration UTAN Skärmvägg Enkel som avslut**

	Ask	Ek	Ask i Fk.4
D858 BOB Biz Bord   Litet rakt avslut 70x70cm   Anpassad för för 2-sits	6 520	7 840	7 300
D858 BOB Biz Bord   Stort rakt avslut 120x70cm   Anpassad för för 4-sits	9 550	11 820	10 890

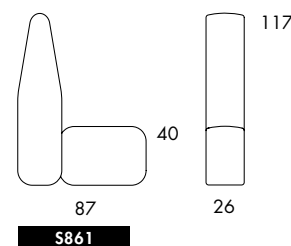

S861

**Tilllägg bordsskivor (+)**

	Ask	Ek	Ask i Fk.4
Extra längd +26cm på bordsskivorna för längre konfigurationer pris/26cm	1 670	1 950	2 160

Max längd bord | Rundat: 238cm | Rektangulärt: 250 cm

**Tilllägg (+)**

	Single-vägg	Double-vägg
Interliner Skärmvägg   Pris/skärmvägg	1 330	2 370
D79 Ställfot eller Anti-glidfot   Pris/sektion	20	20

**Hospitality Höjd – Sockel för skärmväggar**

	Single-vägg	Double-vägg
SOCKEL +6cm i svartlackerat trä, ger total sitthöjd 46cm		
D782 Sockel +6cm	440	710

**Tilllägg Netto (+)**

Ställkostnad Bord lackerade enligt kundvald NCS-färg. NETTO/färg.	2 000
---	-------

Tyger och Läder godkända för BOB Familjen se BOB Tyglista på sidorna 37-38



0% rabatt ska dras av på angivna priser



Bernstrand & Borselius 2017-2023

SEKTIONER | S8 | **BOB HOME**

**BOB Home**

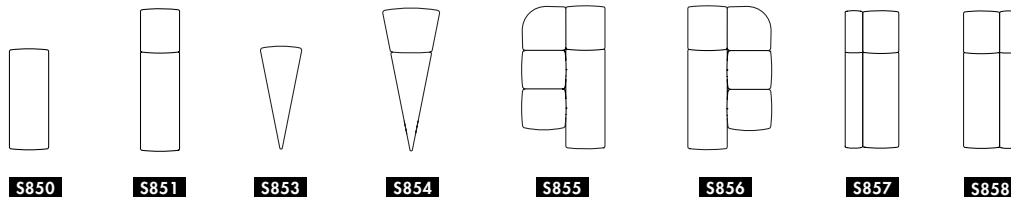

**BOB Home Wide**

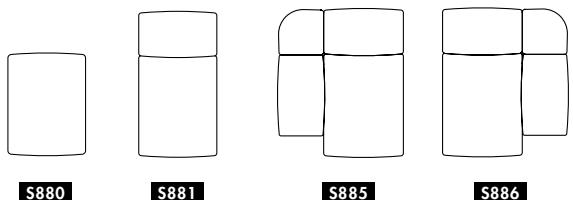

**SEKTIONSSOFFA | BÄNK | FÅTÖLJ | FOTBALL.** Stomme i trä. Formgjuten polyuretan tapetserad i tyg eller läder. Sitthöjd 40cm. Plast fötter. Inbyggt kopplingsbeslag. BOB Home har +9cm djupare och mjukare sits än BOB och avsedd att byggas som fåtöljer, soffor och bänkar i olika storlekar. BOB Home kan även integreras med BOB om BOB Job Skärmvägg Medium/Singel används som avskiljare. Detta måste byggas i CAD går ej i BOB Planners. Om ett tyg/färgval används till färre än 4st moduler vid en flerfärgad BOB Home, räknas valet upp en tygklass. Vid olika tyg i sits och rygg gäller den högre tygklassens pris. OBS - Bredden på varje BOB-modul kan variera +0 till +3 mm beroende på val av tyg/läder. Platsbyggda möbler/avdelare/snickerier ska anpassas till soffan efter soffan är levererad, inte innan.

**Planners för BOB på vår hemsida:** Länk till **BOB Home Planner HÄR**. Vill du bygga andra varianter använd våra **CAD filer** Länk **HÄR**. Mer info på tidigare sidor. Tyglista för BOB Home på sid 37-38

<b>BOB Home 26cm   Tyg &amp; Läder</b>	<b>Bas</b>	<b>1</b>	<b>2</b>	<b>3</b>	<b>4</b>	<b>5</b>	<b>Läder 1</b>
S850 Rak sits	3 330	3 590	3 810	3 970	4 270	4 630	5 450
S853 In-svängd sits	3 330	3 600	3 830	4 000	4 300	4 670	5 560
S851 Rak sits + Rygg	6 130	6 650	7 100	7 430	8 030	8 750	10 190
S854 In-svängd sits + Rygg	6 720	7 280	7 750	8 100	8 730	9 500	11 140
S857 Lågt Armstödsavslut Höger	12 050	13 390	14 530	15 370	16 890	18 730	19 750
S858 Lågt Armstödsavslut Vänster	12 050	13 390	14 530	15 370	16 890	18 730	19 750
S855 Armstödsavslut Höger	15 710	17 400	18 850	19 900	21 810	24 130	25 400
S856 Armstödsavslut Vänster	15 710	17 400	18 850	19 900	21 810	24 130	25 400

<b>BOB Home Wide 52cm</b>	<b>Bas</b>	<b>1</b>	<b>2</b>	<b>3</b>	<b>4</b>	<b>5</b>	<b>Läder 1</b>
S880 Rak sits	5 540	6 130	6 630	7 000	7 670	8 280	10 110
S880 Helklädd Puff   Rak sits	5 960	6 570	7 090	7 470	8 160	8 810	11 380
S881 Rak sits + Rygg	10 200	10 910	11 530	11 980	12 790	13 810	20 250
S881 Helklädd Fåtölj   Rak sits + Rygg	11 230	12 210	13 040	13 660	14 770	15 950	20 760
S885 Hörnavslut Höger	19 340	21 090	22 590	23 690	25 670	27 720	34 770
S886 Hörnavslut Vänster	19 340	21 090	22 590	23 690	25 670	27 720	34 770

<b>Tillägg (+)</b>	<b>Sits</b>	<b>Sits+Rygg</b>	<b>Hörnavslut</b>
D79 Ställfot eller Anti-glidfot   Pris/sektion	50	70	170

Hospitality höjd eller andra anpassningar - Be om offert



<b>S800</b> 5.0 kg   1 m <sup>3</sup> /12 pcs	<b>S803</b> 3.75 kg   1 m <sup>3</sup> /16 pcs	<b>S807</b> 5.5 kg	<b>S810</b> 4.0 kg	<b>S811</b> 8.0 kg
<b>S801</b> 11.0 kg   1 m <sup>3</sup> /12 pcs	<b>S802</b> 15.3 kg   1,1 m <sup>3</sup> /3 pcs	<b>S804</b> 11.3 kg   1 m <sup>3</sup> /4 pcs	<b>S808</b> 17.9 kg	
<b>S809</b> 21.6 kg	<b>S805</b> 28.1 kg   1 m <sup>3</sup> /2 pcs	<b>S806</b> 28.1 kg   1 m <sup>3</sup> /2 pcs		
<b>S861</b>	<b>S862</b>	<b>S864</b>		
<b>S868</b>	<b>S869</b>			
<b>S870</b>	<b>S871</b>	<b>S872</b>		
<b>S875</b>	<b>S876</b>			
<b>S812</b>	<b>S813</b>	<b>S814</b>	<b>S815</b>	
<b>S816</b>				



0% rabatt ska dras av på angivna priser



Bernstrand & Borselius 2017-2023

MÅTT | S8 | **BOB JOB**

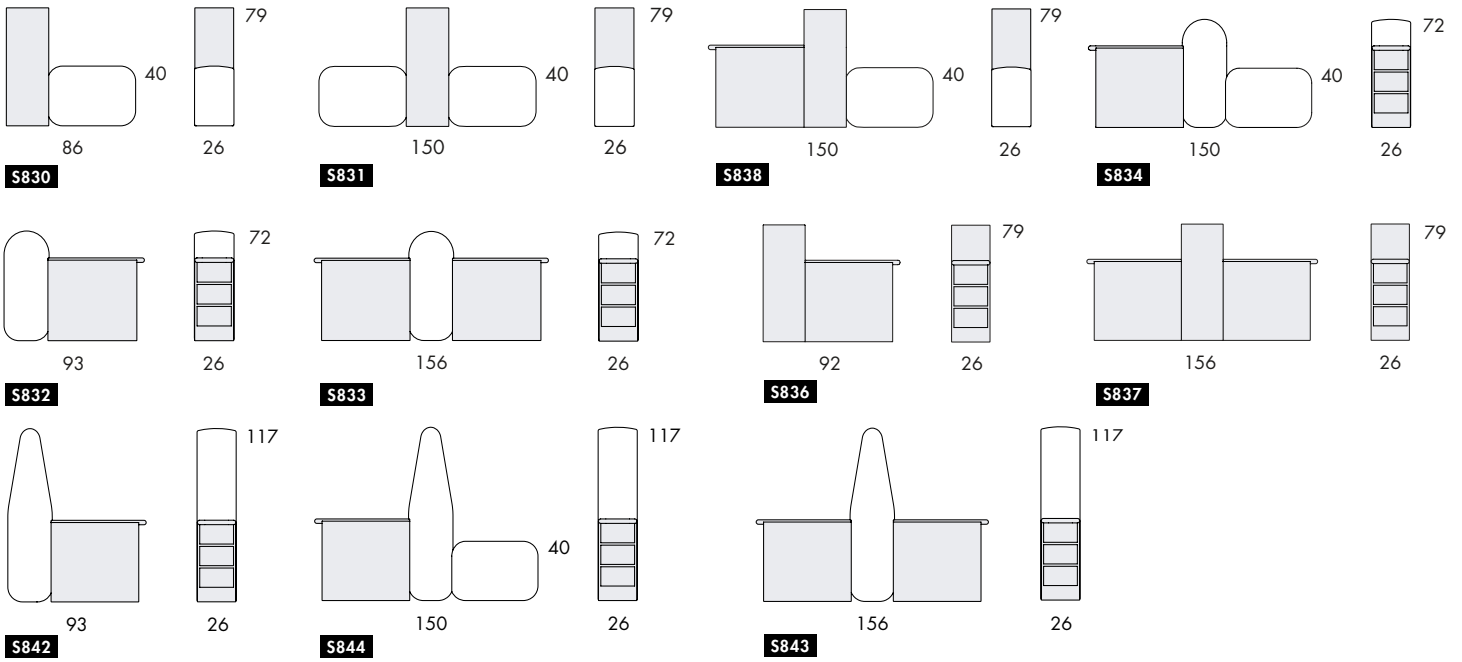

MÅTT | S8 | **BOB HOME**

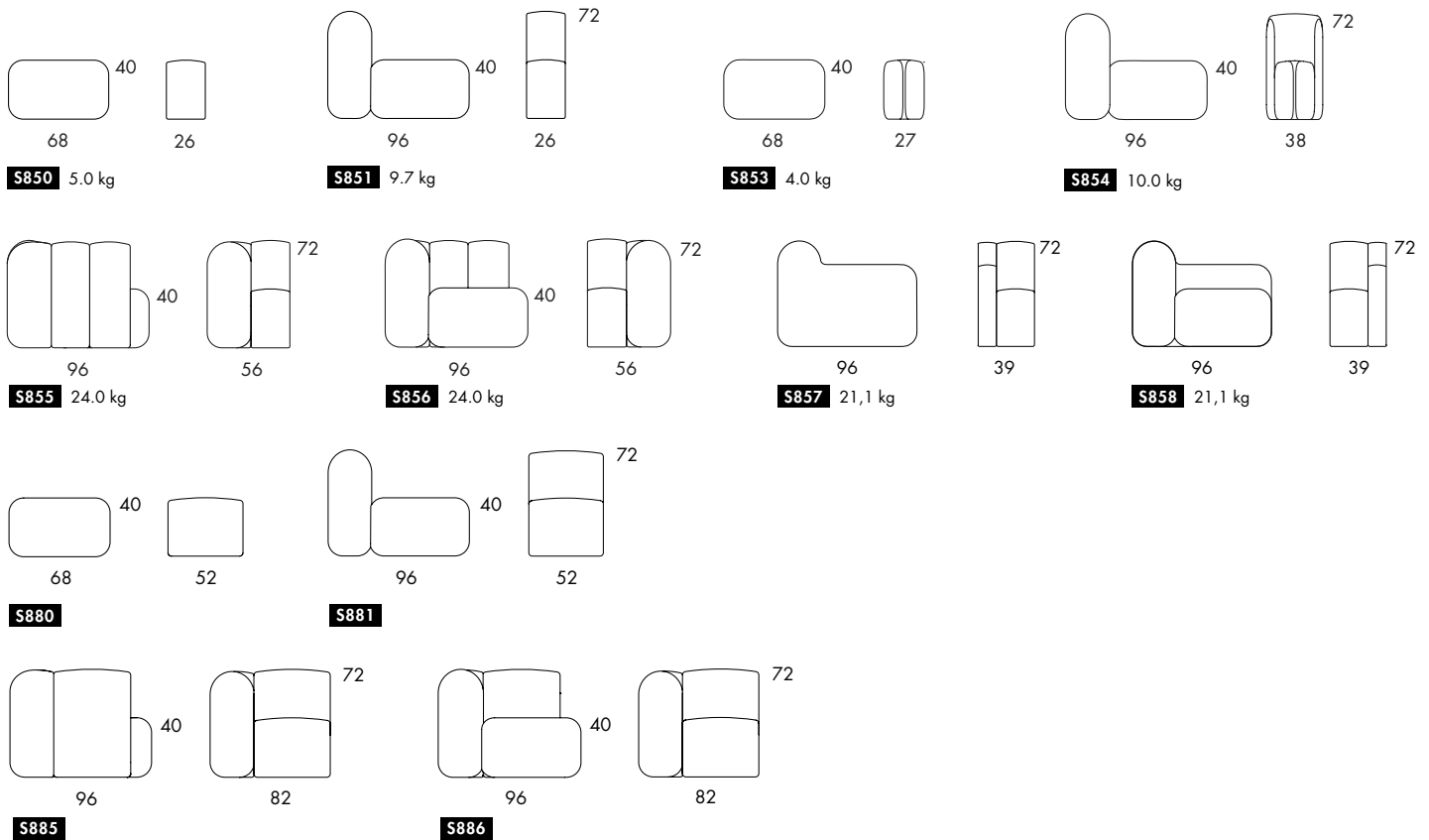













# 0% rabatt ska dras av på angivna priser































Tyglista för BOB, BOBBY & BOBBAN

## BOB FAMILJEN | BOBBY & BOBBAN



















### BASTYGER

CAMIRA	  Main Line Flax
	 Main Line Plus
	  Main Line Twist
	 Sumi
	 Rivet
	Penta
KVADRAT	Autumn
GABRIEL	  Step (TR.CS)
	  Cura
	 Renewed Loop
VESCOM	 Acton
	Samar

### TYGKLASS 1

CAMIRA	Blazer
	 Silk
	  Hemp
	 Synergy
	Kyoto
	Halcyon
	Advantage
	 Oceanic
	Monochrome set
	Resku 2.0
KVADRAT	 Remix 3
	 Clara 2
	Naveli
	Sport
GABRIEL	  Step Melange (TR.CS)
	 Cyber
	 Go Uni
SVENSSON	 Step
	Heritage Serie
	 Harper
	 Ally
	 Cody
	 Node
	 Macro
VESCOM	 Norfolk
	 Wilson
	 Bowen
NEVOTEX	  Rock (TR.CS)
	  Blues (TR.CS)
	 Lido / Lido Trend
	 Wooly
	Megan (velvet)
	Lounge (velvet)
	 Story
	 Vegas
Marlon	
	Sealife
VILLA NOVA	Calvia V3371
KIRKBY DESIGN	Smooth K5228 (velvet)
	Crush III (velvet)
	Laser (vinyl)
SPRADLING	Valencia (vinyl)
	 Valencia C5&B1 (vinyl)
	Silvertex (vinyl)
	 Silvertex C5& B1 (vinyl)
	Maglia

### TYGKLASS 2

CAMIRA	Yoreda
GABRIEL	 Crisp
	 Europost 2
	  Fame
	  Focus, Focus melange
	 Grain
	 Select
	 Passion
	 Connect
	 Bond
	 Tonica 2
KVADRAT	Re-wool
	Atlas
	Hero 2
	Hero Heather
MAHARAM	Merit
SVENSSON	 Club
	 Mingel (TR.CS)
	 Poppy (TR.CS)
	 Ink
VESCOM	 Malta (vinyl)
	 Furka Plus (vinyl)
	 Creek (vinyl)
	Avon
NEVOTEX	Grand Lazio (velvet)
	Galaxy
Villa Nova	Atil (velvet)
	Atlantis (velvet)
	Corris V3424
	Brecon V3427
SKAI	Evida (vinyl)
	 Parotega (vinyl)

# 0% rabatt ska dras av på angivna priser

Tyglista för BOB, BOBBY & BOBBAN

## BOB FAMILJEN | BOBBY & BOBBAN

### TYGKLASS 3

CAMIRA	Craggan Flax
	Track (TR.CS)
	24/7 Flax
KVADRAT	Harald 3 (sammet)
	Melange Nap
	Tonus 4
	Steelcut 3
	Steelcut Trio 3
	Canvas 2
MAHARAM	Ledger (vinyl)
	Musa
GABRIEL	Focus Royal
	Breeze Fusion
	Capture
	Morph
	Chilli
	Tempt
	Swing
	Contour
	Blend
	Go Couture (TR.CS)
	Go Check (TR.CS)
SVENSSON	Rami
	Rami Plus
	Balance
VESCOM	Auckland
KIRKBY DESIGN	Hue K5183
	Leaf II K5125
NEVOTEX	Trio
	Barnum
	Illusion
Kirkby design	Leaf II K5125
ROMO	Ruskin
ONIRO	Puxx 1 & 2 (vinyl)
JAB	Salone
GUDBRANDSDALEN	Bardal
	Heidal
	Amdal
	Gandal

### TYGKLASS 4

Camira	Layer (vinyl)
	Revolution
	Deca (vinyl)
GABRIEL	Comfort+
	Savoy (velvet, TR.CS)
	Nobel
	Athlon & Athlon Plus
	Mood
	Tailor
KVADRAT	Sunniva 3
	Balder 3
	Vidar 4
	Raas
	Moss
	Ecriture
	Hallingdal 65
	Divina 3
	Divina melange 3
	Divina MD

### TYGKLASS 4

KVADRAT	Fiord 2
	Jaali
	Steelcut Quartet
	Vanir
	Savanna
	Patio (TR.CS)
SVENSSON	Debut
MAHARAM	Instill (vinyl)
	Sudden 2 (vinyl)
	Brindle
	Mantle
	Meld
VESCOM	Lani
	Lamu
	Wolin
	Fuga
	Dikson
	Rolla
	Foster
	Hestan
	Moore
	Harding
NEVOTEX	Ritz/Ritz rend (velvet)
KIRKBY DESIGN	Gobi K5241
	Loop K5042

### TYGKLASS 5

Kvadrat	Balboa (velvet)
	Clifford
	Coda 2
	Encircle
	Floyd
	Maple
	Moss
	Planum
	Safire
	Still
	Zero
Maharam	Luce

### TYGKLASS X

	be om offert!
KVADRAT	Avalon (velvet)
	Sprinkles
	Razzle Dazzle
	Gentle 2
	Mosaic 2
	Uniform melange
	Phlox
	Triangle
	Fanello
	Coda 2
	Twill Weave
	Clay
	Zero
	Sisu
	Sequence
	Elle
	Byram
	Cuba (velvet)
	Nara
MAHARAM	Bander
	Gemma
	Beck
	Grid
VESCOM	Zanzibar (velvet)
	Ariana (velvet)
KIRKBY DESIGN	Terrain K5234
	Teddy FR K5296
ROMO	Herbaria 9040
GUDBRANDSDALEN	Hemsedal

### LÄDER 1

ELMO	Elmosoft
	Elmotique
	Elmo Vintage

### LÄDER 2

	Be om offert!
TÄRNSJÖ	Tärnsjö
SÖRENSEN	Savanne
	Spectrum
	Dunes
	Shade
	Triumph*
	Optimo
	Ultra
	Nuance
	*Crib 5

### LÄDER 3

	Be om offert!
SÖRENSEN	Royal Nubuck
	Pure
	Elegance

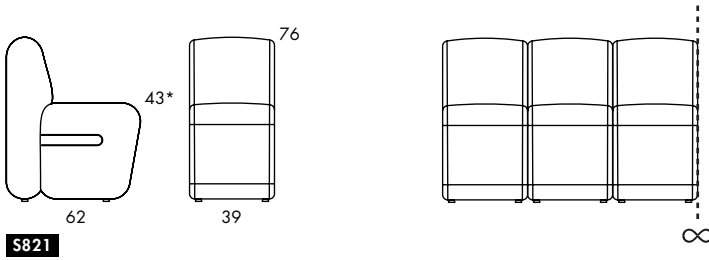

**KOPPLINGSBAR STOL | KOPPLINGSBAR PUFF.** Stomme i plywood.  
 Stopning av formgjuten polyuretan. Klädd i tyg eller läder.  
 Magnetkoppling.

Tyg	Bas	1	2	3	4	5	Läder 1
S821 Stol   Kopplingsbar med magnet	9 290	10 020	10 500	10 930	11 840	12 660	14 660

\*OBS det enda godkända vinyl alternativet för Bobby är Spradling Silvertex, Spradling Valencia, Vescom Silica, Skai Parotega.

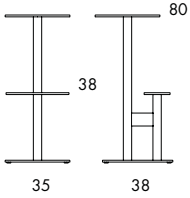
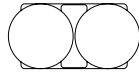

**L602**

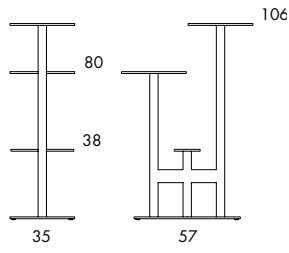

**L603**

**BORD, BARSTOL OCH KOMBINERAD BARSTOL MED BARBORD.** Lackerad aluminium i fin struktur. För inom och utomhusbruk. Fotplatta förberedd för golvfäste mot extra kostnad.

L602 Combo 2   Barstol. Svart lackerad	<b>8 440</b>
L603 Combo 3   Barbord + barstol. Svart lackerad	<b>12 660</b>
L602 Combo 2   Barstol. Lackerad enligt fk. 2b	<b>8 870</b>
L603 Combo 3   Barbord + barstol. Lackerad enligt fk. 2b	<b>13 090</b>
L602 Combo 2   Barstol. Lackerad enligt kundvald RAL*	<b>8 870</b>
L603 Combo 3   Barbord + barstol. Lackerad enligt kundvald RAL*	<b>13 090</b>

**Tillägg (+)**

Läderdondell till sits i Tärnsjö läder (Limmad)	<b>1 140</b>
Förberedelse för golvfast Combo 2   Förstärkningssvets, håltagning & försänkning   Pris/st	<b>830</b>
Förberedelse för golvfast Combo 3   Förstärkningssvets, håltagning & försänkning   Pris/st	<b>950</b>

**Tillägg NETTO (+)**

*Ställkostnad för Lackering i kundvald RAL	<b>6 000</b>
--	--------------

Andra utförande för projekt. Fråga oss!

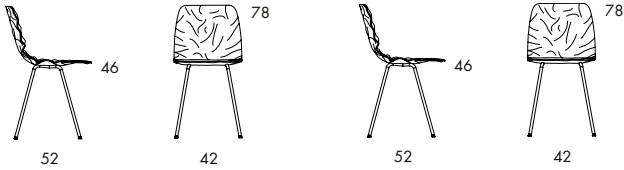

**B502** 4.1 kg | 0.33 m<sup>3</sup>/2 pcs

**B502D** 4.1 kg | 0.33 m<sup>3</sup>/2 pcs

**STOL.** Sittskal i lackerat formpressat skiktlimmat träfanér eller tapetserat sittskal i tyg eller läder med stoppning i polyuretan. Stativ i förkromat (krom III) eller lackerat stål. Plastfot. De lackerade färgerna läggs på ask-fanér. Tyger lämpliga för Dent finner ni i listan nedan. För andra tygval fråga oss.

Dent finns även som barstol i 65 cm och 82.

Sittskal i trä	Ask	Svart	Fk. 4	Ek	Valnöt
B502 Krom	4 020	4 150	4 570	4 020	4 410
B502 Svart stål	4 020	4 150	4 570	4 020	4 410
B502 Fk. 2a. eller fk. 2b	4 440	4 580	4 990	4 440	4 840
B502 Kundvald RAL-färg*	4 440	4 580	4 990	4 440	4 840

Sittskal i tyg   Tygval listat nedan	Bas	1	2	3	4	5	Läder 1
B502D Krom	4 820	5 200	5 450	5 670	6 140	6 560	6 660
B502D Svart stål	4 820	5 200	5 450	5 670	6 140	6 560	6 660
B502 Fk. 2a. eller fk. 2b	5 250	5 630	5 880	6 100	6 560	6 990	7 090
B502D Kundvald RAL-färg*	5 250	5 630	5 880	6 100	6 560	6 990	7 090

### Tillägg (+)

Filtklädd plastfot eller glidfötter för olika underlag. Pris/stol **60**

### Tillägg Netto (+)

Ställkostnad sittskal i trä enligt kundvald NCS-färg. NETTO/färg. Minimi 8st/färg. **2 000**

\*Ställkostnad stålstativ i kundvald RAL-färg. NETTO/färg. Minimi 8st/färg. **6 000**

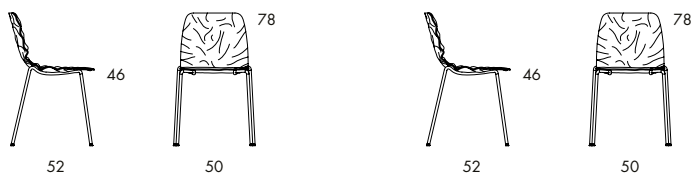
**B501** 4.35 kg | 0.32 m<sup>3</sup>/4 pcs **B501D** 4.35 kg | 0.32 m<sup>3</sup>/4 pcs 

**STOL.** Sittskal i lackerat formpressat skiktlimmat träfanér eller tapetserat sittskal i tyg eller läder med stoppning i polyuretan. Stativ i förkromat (krom III) eller lackerat stål. Plastföt. De lackerade färgerna läggs på ask-fanér. Tyger lämpliga för Dent finner ni i listan nedan. För andra tygval fråga oss.

Dent finns även som barstol i 65 cm och 82 cm höjd men då ej som staplingsbar.

Sittskal i trä	Ask	Svart	Fk. 4	Ek	Valnöt
B501 Krom   Stapelbart stativ	4 240	4 370	4 790	4 240	4 630
B501 Svart stål   Stapelbart stativ	4 240	4 370	4 790	4 240	4 630
B501 Fk. 2a. eller fk. 2b   Stapelbart stativ	4 660	4 800	5 210	4 660	5 060
B501 Kundvald RAL-färg*   Stapelbart stativ	4 660	4 800	5 210	4 660	5 060

Sittskal i tyg   Tygval listat nedan	Bas	1	2	3	4	5	Läder 1
B501D Krom   Stapelbart stativ	5 040	5 420	5 670	5 890	6 360	6 780	6 880
B501D Svart stål   Stapelbart stativ	5 040	5 420	5 670	5 890	6 360	6 780	6 880
B501D Fk. 2a. eller fk. 2b   Stapelbart stativ	5 470	5 850	6 100	6 310	6 780	7 210	7 310
B501D Kundvald RAL-färg*   Stapelbart stativ	5 470	5 850	6 100	6 310	6 780	7 210	7 310

**Tillbehör**

D50 Vagn för upp till 25 st stolar	Be om offert!
------------------------------------	---------------

**Tillägg (+)**

Filtklädd plastföt eller glidfötter för olika underlag. Pris/stol	60
---	----

**Tillägg Netto (+)**

Ställkostnad sittskal i trä enligt kundvald NCS-färg. NETTO/färg. Minimi 8st/färg.	2 000
--	-------

*Ställkostnad stålstativ i kundvald RAL-färg. NETTO/färg. Minimi 8st/färg.	6 000
--	-------

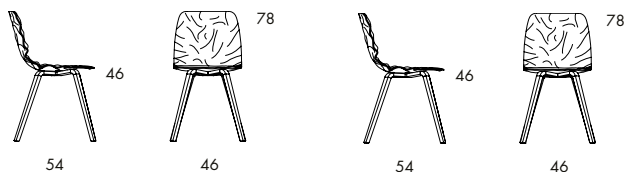

**B504** 4.95 kg | 0.32 m<sup>3</sup>/2 pcs

**B504D** 4.95 kg | 0.32 m<sup>3</sup>/2 pcs

**STOL.** Sittskal i lackerat formpressat skiktlimmat träfanér eller tapetserat sittskal i tyg eller läder med stoppning i polyuretan. Underrede i formpressat lackerat träfanér. Plastfot. De lackerade färgerna läggs på ask-fanér. Tyger lämpliga för Dent finner ni i listan nedan. För andra tygval fråga oss.

Dent Wood finns även som barstol i 65 cm och 82 cm höjd

### Sittskal i trä

	Ask	Svart	Fk. 4	Ek	Valnöt
B504 Klarlackerad ask   Träunderrede	5 260	5 400	5 930		
B504 Klarlackerad ek   Träunderrede				5 260	
B504 Svartlackerad ask   Träunderrede	5 680	5 810	6 230	5 680	5 930
B504 Ask lackerad FK4. Minimi 4st/färg   Träunderrede			6 230		

### Sittskal i tyg

	Bas	1	2	3	4	5	Läder 1
B504D Klarlackerad ask   Träunderrede	6 010	6 380	6 630	6 850	7 320	7 750	7 850
B504D Svartlackerad ask   Träunderrede	6 420	6 800	7 050	7 270	7 740	8 160	8 260
B504D Klarlackerad ek   Träunderrede	6 010	6 380	6 630	6 850	7 320	7 750	7 850
B504D Ask lackerad FK4. Minimi 4st/färg   Träunderrede	6 830	7 210	7 460	7 680	8 150	8 580	8 680

### Tillägg (+)

Filtklädd plastfot eller glidfötter för olika underlag. Pris/stol	60
---	----

### Tillägg Netto (+)

Ställkostnad sittskal i trä enligt kundvald NCS-färg. NETTO/färg. Minimi 8st/färg.	2 000
--	-------

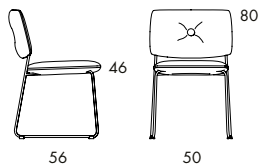

**S70** 5.6 kg | 0.29 m<sup>3</sup>/pc 

**STOL.** Stomme i trä och stål. Stoppling av formgjuten HR polyuretan. Tapetserad i tyg eller läder. Läder enligt fk. 6a. Stativ i förkromat (krom III) eller slätlackerat stål. Plastfot. S70 och S70A är stapelbara. S70A har gummiklädda armstöd och S70AS har stoppade armstöd.

Dundra är en stor familj som innehåller, pallar, stolar, barstolar, fåtöljer och soffor.

Tyg	Bas	1	2	3	4	5	Läder 1
S70 Krom	6 390	6 880	7 270	7 560	8 080	8 710	7 890
S70 Svart stål (RAL 9005, Glans 10)	6 390	6 880	7 270	7 560	8 080	8 710	7 890
S70 Vitt stål (RAL 9010, Glans 75)	6 600	7 090	7 480	7 760	8 280	8 910	8 090
S70 Stativ enligt fk. 2c	6 810	7 300	7 680	7 970	8 490	9 120	8 300
S70 Stativ i kundvald RAL-färg*	6 810	7 300	7 680	7 970	8 490	9 120	8 300

#### Tillägg (+)

Knappar i avvikande färg, bastyger. Pris/par	120
Knappar i svart läder. Pris/par	120
Knappar i avvikande färg, tygklass 1-4. Pris/par	250
Filtklädd plastfot. Pris/stol	90

#### Tillägg Netto (+)

*Ställkostnad stativ i kundvald RAL-färg. NETTO/färg. Minimi 8 st/färg	6 000
--	-------

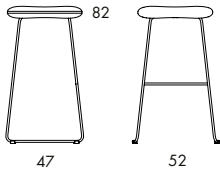
**S73-82** 4.7 kg | 0.24 m<sup>3</sup>/pc

**BARPALL.** Stomme i trä och stål. Stoppning av formgjuten HR polyuretan. Tapetserad i tyg eller läder. Läder enligt fk. 6a. Stativ i förkromat (krom III) eller slätlackerat stål. Plastfot.

Dundra är en stor familj som innehåller, pallar, stolar, barstolar, fätöljer och soffor.

Tyg	Bas	1	2	3	4	5	Läder 1
S73-82 Krom	4 150	4 310	4 430	4 530	4 700	4 900	5 380
S73-82 Svart stål (RAL 9005, Glans 10)	4 150	4 310	4 430	4 530	4 700	4 900	5 380
S73-82 Vitt stål (RAL 9010, Glans 75)	4 360	4 510	4 640	4 730	4 900	5 110	5 590
S73-82 Stativ enligt fk. 2c	4 560	4 720	4 850	4 940	5 110	5 310	5 790
S73-82 Stativ i kundvald RAL-färg*	4 560	4 720	4 850	4 940	5 110	5 310	5 790

**Tillägg (+)**

Knappar i avvikande färg, bastyger. Pris/par	120
Knappar i svart läder. Pris/par	120
Knappar i avvikande färg, tygklass 1-4. Pris/par	250
Filtklädd plastfot. Pris/stol	90

**Tillägg Netto (+)**

*Ställkostnad stativ i kundvald RAL-färg. NETTO/färg. Minimi 8 st/färg	6 000
--	-------

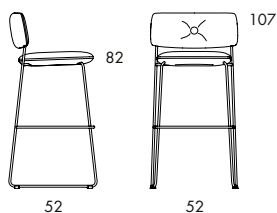

**S72-82** 6.9 kg | 0.44 m<sup>2</sup>/2 pcs 

**STAPELBAR BARSTOL.** Stomme i trä och stål. Stoppling av formgjuten HR polyuretan. Tapetserad i tyg eller läder. Läder enligt fk. Óa. Stativ i förkromat (krom III) eller slätlackerat stål. Plastfot.

Dundra är en stor familj som innehåller, pallar, stolar, barstolar och fätöljer.

Tyg	Bas	1	2	3	4	5	Läder 1
S72-82 Krom	7 230	7 720	8 100	8 390	8 910	9 540	8 700
S72-82 Svart stål (RAL 9005, Glans 10)	7 230	7 720	8 100	8 390	8 910	9 540	8 700
S72-82 Vitt stål (RAL 9010, Glans 75)	7 440	7 930	8 310	8 600	9 120	9 750	8 910
S72-82 Stativ enligt fk. 2c	7 640	8 130	8 520	8 810	9 330	9 960	9 110
S72-82 Stativ i kundvald RAL-färg*	7 640	8 130	8 520	8 810	9 330	9 960	9 110

#### Tillägg (+)

Knappar i avvikande färg, bastyger. Pris/par	120
Knappar i svart läder. Pris/par	120
Knappar i avvikande färg, tygklass 1-4. Pris/par	250
Filtklädd plastfot. Pris/stol	90

#### Tillägg Netto (+)

*Ställkostnad stativ i kundvald RAL-färg. NETTO/färg. Minimi 8 st/färg	6 000
--	-------

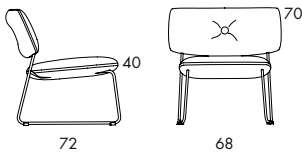

**S71** 8.3 kg | 0.45 m<sup>3</sup>/2 pcs 

**FÅTÖLJ.** Stomme i trä och stål med nosagfjädrar. Stoppning av formgjuten HR polyuretan. Tapetserad i tyg eller läder. Läder enligt fk. 6a. Med eller utan armstöd. Stativ i förkromat (krom III) eller slätlackerat stål. Plastfot. S71 utan armstöd är stapelbar.

Dundra är en stor familj som innehåller, pallar, stolar, barstolar, fåtöljer och soffor.

Tyg	Bas	1	2	3	4	5	Läder 1
S71 Krom	7 930	8 730	9 360	9 830	10 670	11 690	10 000
S71 Svart stål (RAL 9005, Glans 10)	7 930	8 730	9 360	9 830	10 670	11 690	10 000
S71 Vitt stål (RAL 9010, Glans 75)	8 560	9 360	9 990	10 460	11 300	12 320	10 210
S71 Stativ enligt fk. 2c	8 770	9 570	10 190	10 660	11 510	12 530	10 420
S71 Stativ i kundvald RAL-färg*	8 770	9 570	10 190	10 660	11 510	12 530	10 420

#### Tillägg (+)

Knappar i avvikande färg, bastyger. Pris/par	120
Knappar i svart läder. Pris/par	120
Knappar i avvikande färg, tygklass 1-4	250
Filtklädd plastfot. Pris/stol	90

#### Tillägg Netto (+)

*Ställkostnad stativ i kundvald RAL-färg. NETTO/färg. Minimi 8 st/färg	6 000
--	-------



# 0% rabatt ska dras av på angivna priser



Thomas Bernstrand + Lindau & Borselius 2015

## ○141, ○142, ○143 | HONKEN

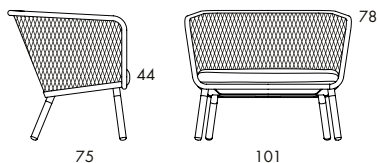

**○141** 22.4 kg | 0.9 m³/pc (1.7 m³/2 pcs)

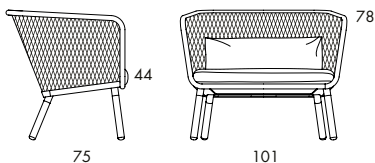

**○142** 23.8 kg | 0.9 m³/pc (1.7 m³/2 pcs)

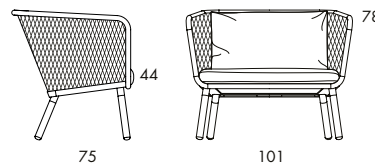

**○143** 24 kg | 0.9 m³/pc (1.7 m³/2 pcs)

**GENERÖS FÅTÖLJ.** Stålkorg och beninfästningar av lackerat stålrör och manglad sträckmetall. Lackerat stål. Ben i oljad ek. Sitskudde och svankkudde i polyeter och dun. Klädsel på sits- och ryggkudde i tyg eller läder. Läder enligt fk. Öb. Avtagbar klädsel.

Tillbehör till Honken följer alltid vald färg på Honken fåtölj om dessa beställs vid samma tillfälle. Om tillbehör köps in för att komplettera en befintlig Honken måste färg anges på honken tillbehör.

Tyg	Bas	1	2	3	4	5	Läder 1
○141 Svart stål   Ek ben   Sitskudde	16 100	16 760	17 200	17 580	18 390	19 140	19 480
○141 Stål enligt fk. 2b, 2c   Ek ben   Sitskudde	16 520	17 180	17 610	17 990	18 810	19 550	19 900
○141 Stål enligt kundvald RAL*   Ek ben   Sitskudde	16 520	17 180	17 610	17 990	18 810	19 550	19 900
○142 Svart stål   Ek ben   Sits- och svankkudde	18 390	19 550	20 310	20 980	22 420	23 720	24 020
○142 Stål enligt fk. 2b, 2c   Ek ben   Sits- och svankkudde	18 810	19 960	20 720	21 390	22 830	24 130	24 430
○142 Stål enligt kundvald RAL*   Ek ben   Sits- och svankkudde	18 810	19 960	20 720	21 390	22 830	24 130	24 430
○143 Svart stål   Ek ben   Sits- och hög ryggkudde	18 920	20 180	21 010	21 750	23 310	24 740	24 530
○143 Stål enligt fk. 2b, 2c   Ek ben   Sits- och hög ryggkudde	19 330	20 600	21 430	22 160	23 730	25 150	24 940
○143 Stål enligt kundvald RAL*   Ek ben   Sits- och hög ryggkudde	19 330	20 600	21 430	22 160	23 730	25 150	24 940

### Tillbehör

D44 Ottoman   Avtagbar, placering höger eller vänster	6 440	6 970	7 330	7 640	8 310	8 920	7 950
D451 Fastmonterat Rakt bord i oljad eller lackerad ek	3 090						
D452 Fastmonterat L-format bord i oljad eller lackerad ek	4 720						
D941EU inkl. D9412 Allocacoc PowerCube Original USB uttag F (EU), 3 el, 2 USB laddning	610						
D941EU inkl. D9413 Allocacoc PowerCube Original USB uttag G (UK), 3 el, 2 USB laddning	630						
Elsladd i textil (EU) 3m, Färg: Guld, koppar eller svart	460						
Elsladd i textil (UK) 3m, Färg: Guld, koppar eller svart	620						

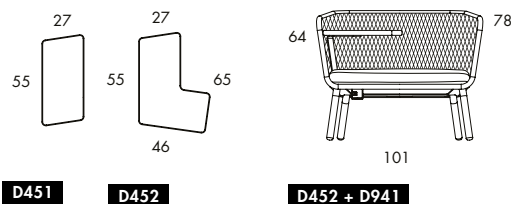

### Tillägg (+)

Svartbetsade Ek ben. Pris/fåtölj	380
Interliner. Pris/kuddset	1 510

### Tillägg Netto (+)

*Ställkostnad stativ i kundvald RAL-färg. NETTO/färg	6 000
--	-------

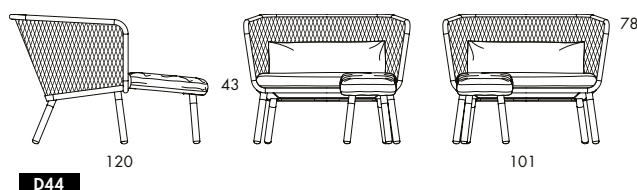



# 0% rabatt ska dras av på angivna priser



Thomas Bernstrand + Lindau & Borselius 2017

S, XL | **HONKEN**

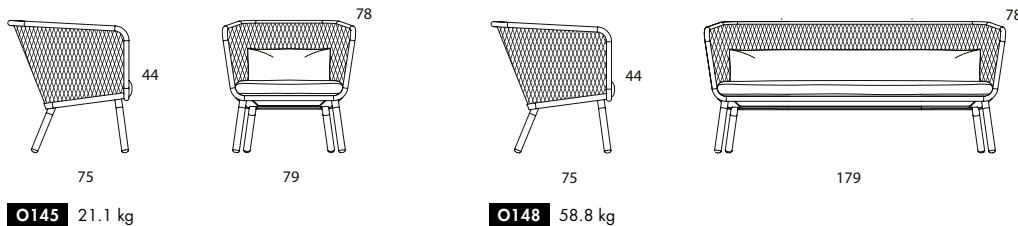

**LITEN FÅTÖLJ OCH SOFFA.** Stålkorg och beninfästningar av lackerat stålror och manglad sträckmetall. Lackerat stål. Ben i oljad ek. Sitskudde och ryggkudde är av polyeter och dun. Vändbar klädsel på sits- och ryggkudde i tyg eller läder. Läder enligt fk. 6b. Avtagbar klädsel.

Tillbehör till Honken följer alltid vald färg på Honken fåtölj om dessa beställs vid samma tillfälle. Om tillbehör köps in för att komplettera en befintlig Honken måste färg anges på honken tillbehör.

Tyg	Bas	1	2	3	4	5	Läder 1
<b>Honken S</b>							
O144 Svart stål   Ek ben   Sitskudde	15 090	15 660	16 040	16 370	17 070	17 710	17 770
O144 Stål enligt fk. 2b, 2c   Ek ben   Sitskudde	15 510	16 080	16 450	16 780	17 490	18 130	18 190
O144 Stål lackerat enligt kundvald RAL*   Ek ben   Sitskudde	15 510	16 080	16 450	16 780	17 490	18 130	18 190
O145 Svart stål   Ek ben   Sits- och svankkudde	17 040	18 050	18 720	19 310	20 570	21 710	21 010
O145 Stål enligt fk. 2b, 2c   Ek ben   Sits- och svankkudde	17 450	18 470	19 130	19 720	20 980	22 120	21 430
O145 Stål lackerat enligt kundvald RAL*   Ek ben   Sits- och svankkudde	17 450	18 470	19 130	19 720	20 980	22 120	21 430
O146 Svart stål   Ek ben   Sits- och hög ryggkudde	17 830	18 930	19 660	20 300	21 670	22 910	21 480
O146 Stål enligt fk. 2b, 2c   Ek ben   Sits- och hög ryggkudde	18 250	19 350	20 080	20 720	22 080	23 330	21 900
O146 Stål lackerat enligt kundvald RAL*   Ek ben   Sits- och hög ryggkudde	18 250	19 350	20 080	20 720	22 080	23 330	21 900

<b>Honken XL</b>							
O147 Svart stål   Ek ben   Sitskudde	37 140	38 080	38 710	39 260	40 430	41 500	43 970
O147 Stål enligt fk. 2b, 2c   Ek ben   Sitskudde	37 970	38 910	39 530	40 080	41 260	42 320	44 790
O147 Stål enligt kundvald RAL*   Ek ben   Sitskudde	37 970	38 910	39 530	40 080	41 260	42 320	44 790
O148 Svart stål   Ek ben   Sits- och svankkudde	40 900	42 670	43 830	44 860	47 060	49 060	51 180
O148 Stål enligt fk. 2b, 2c   Ek ben   Sits- och svankkudde	41 730	43 490	44 660	45 690	47 890	49 880	52 000
O148 Stål enligt kundvald RAL*   Ek ben   Sits- och svankkudde	41 730	43 490	44 660	45 690	47 890	49 880	52 000
O149 Svart stål   Ek ben   Sits- och hög ryggkudde	40 820	42 660	43 870	44 940	47 230	49 300	52 160
O149 Stål enligt fk. 2b, 2c   Ek ben   Sits- och hög ryggkudde	41 650	43 490	44 700	45 770	48 060	50 130	52 990
O149 Stål enligt kundvald RAL*   Ek ben   Sits- och hög ryggkudde	41 650	43 490	44 700	45 770	48 060	50 130	52 990

### Tillbehör

D941EU inkl. D9412 Allocacoc PowerCube Original USB uttag F (EU), 3 el, 2 USB laddning	610
D941EU inkl. D9413 Allocacoc PowerCube Original USB uttag G (UK), 3 el, 2 USB laddning	630
Elsladd i textil (EU) 3m, Färg: Guld, koppar eller svart	460
Elsladd i textil (UK) 3m, Färg: Guld, koppar eller svart	620

### Tillägg (+)

Svartbetsade Ek ben. Pris/fåtölj	380
O144, O145, O146 - Interliner. Pris/kuddset	1 480
O147, O148, O149 - Interliner. Pris/kuddset	2 230

### Tillägg Netto (+)

*Ställkostnad stativ i kundvald RAL-färg. NETTO/färg	6 000
--	-------



0% rabatt ska dras av på angivna priser



Thomas Bernstrand 2021

# ○130, ○131 | HONKEN X40 & X46

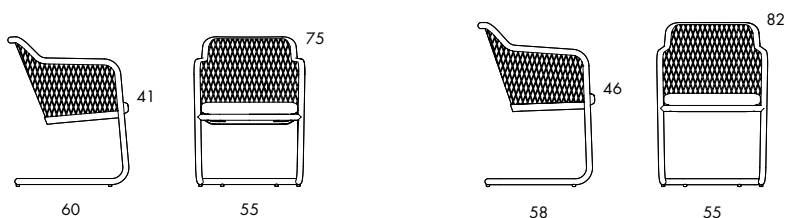

**O130**

**O131**

**FÄTÖLJ | STOL.** Stativ av lackerat stålror och manglad sträckmetall. Sits med stopning av HR polyuretan. Tapetserad i tyg eller läder. Läder enligt fk. 6a. Plastföt. För inomhusbruk. Fätöljen har sitthöjd 41 cm och stolen sitthöjd 46 cm.

## Honken X40

Tyg	Bas	1	2	3	4	5	Läder 1
○130   Svart eller vitt stål fk. 2a   Fin strukturlack	10 840	11 290	11 580	11 840	12 390	12 890	12 140
○130   Lackerat stål enligt fk. 2b   Fin strukturlack	11 270	11 710	12 010	12 270	12 820	13 320	12 570
○130 Lackerat stål enligt fk. 2c   Slät lack glans 75	11 270	11 710	12 010	12 270	12 820	13 320	12 570
○130   Lackerat stål i kundvald RAL-färg*	11 270	11 710	12 010	12 270	12 820	13 320	12 570

## Honken X46

Tyg	Bas	1	2	3	4	5	Läder 1
○131   Svart eller vitt stål fk. 2a   Fin strukturlack	10 840	11 290	11 580	11 840	12 390	12 890	12 140
○131   Lackerat stål enligt fk. 2b   Fin strukturlack	11 270	11 710	12 010	12 270	12 820	13 320	12 570
○131 Lackerat stål enligt fk. 2c   Slät lack glans 75	11 270	11 710	12 010	12 270	12 820	13 320	12 570
○131   Lackerat stål i kundvald RAL-färg*	11 270	11 710	12 010	12 270	12 820	13 320	12 570

## Tillägg Netto (+)

*Ställkostnad stativ i kundvald RAL-färg. NETTO/färg	6 000
--	-------

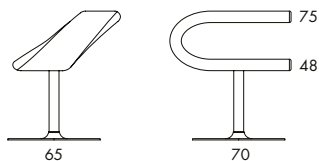

**O70** 23 kg | 0.45 m<sup>2</sup>/pc

**MULTIFUNKTIONELL SNURRSTOL.** Stomme i stål. Stoppning av formgjuten polyuretan. Tapetserad i tyg eller läder. Läder enligt fk.öa. Snurrunderrede i stål med rostfri pelare och silverlackerad fotplatta alternativt monokromt lackerat underrede. Monokrom edition kommer inte med autoreturn som standard.

Som tillbehör finns avtagbar skrivskiva i formpressad skiktlimmad fanér med lackerade ståldetaljer.

Tyg	Bas	1	2	3	4	5	Läder 1
O70 Rostfri pelare   Silverlackerad fotplatta i stål	18 680	19 290	19 680	20 030	20 780	21 460	23 100
O70 Svartlackerad pelare och fotplatta	19 030	19 630	20 030	20 380	21 130	21 810	23 450
O70 Lackerad pelare och fotplatta enligt fk.2b	19 950	20 550	20 950	21 300	22 050	22 730	24 370
O70 Lackerad pelare och fotplatta enligt kundvald RAL*	19 950	20 550	20 950	21 300	22 050	22 730	24 370
O70 Autoreturn   Rostfri pelare   Silverlackerad fotplatta i stål	19 180	19 780	20 180	20 530	21 280	21 960	23 590
O70 Autoreturn   Svartlackerad pelare och fotplatta	19 760	20 370	20 760	21 110	21 860	22 540	24 180
O70 Autoreturn   Lackerad pelare och fotplatta enligt fk.2b	20 450	21 060	21 450	21 800	22 550	23 230	24 870
O70 Autoreturn   Lackerad pelare och fotplatta enligt kundvald RAL*	20 450	21 060	21 450	21 800	22 550	23 230	24 870

Monokrom edition med förvalt tyg	Kvadrat Ecriture	Kvadrat Vidar 4	Tyg-färgnummer
O71 Monokrom pelare, fotplatta och ovandel   Midnattsblå enligt fk.2b	22 730		780
O71 Monokrom pelare, fotplatta och ovandel   Sand enligt fk.2b	22 730		240
O71 Monokrom pelare, fotplatta och ovandel   Lera enligt fk.2b	22 730		270
O71 Monokrom pelare, fotplatta och ovandel   Terracotta enligt fk.2b	22 730		570
O71 Monokrom pelare, fotplatta och ovandel   Odra Gul enligt fk.2b	22 730		470
O71 Monokrom pelare, fotplatta och ovandel   Rosa enligt fk.2b	22 730		640
O71 Monokrom pelare, fotplatta och ovandel   Svart enligt fk.2a		21 130	1880

### MONOKROM EDITION



MIDNATTSBLÅ  
RAL 5011/BLA

SAND  
RAL 1019/BLA



LERA  
RAL D2 100 45 05/BLA

TERRACOTTA  
RAL 8002/BLA



OCKRA GUL  
RAL 1024

ROSA  
RAL D2 010 70 15



SVART  
RAL 9005

### Tillbehör

D70 Avtagbar skrivskiva   Klarlackerad ask	2 350
D70 Avtagbar skrivskiva   Klarlackerad ek	2 350
D70 Avtagbar skrivskiva   Svart ask	2 500
D70 Avtagbar skrivskiva   Vit ask	2 500

### Tillägg (+)

Underrede förberett för golvmontage Ø25 cm	250
--	-----

### Tillägg Netto (+)

*Ställkostnad stativ i kundvald RAL. NETTO/färg	6 000
---	-------

Innovation C kan kläs i de flesta tyger, dock krävs en viss stretch, fråga oss gärna om ni är osäkra.

Innovation C klädd i vinyl/konstläder kan få små rynkor längs sömmen.



# 0% rabatt ska dras av på angivna priser



Bernstrand & Borselius 2018

L400 | **JACK**

**SOFFBORD MED EL. VÄLJ 1+2+3 = JACK.** Bordstopp i aluminium eller trä. Kon i stål. Lackerad med fin struktur. Plasfötter. Bordet har 3 hål förberedda för El-uttag och/eller USB. Bordsskiva tjocklek 10 mm. Välj: 1. Bordstyp, 2. Elpaket, 3. Textil Elkabel i guld, koppar eller svart. Elpaketet levereras omonterat. Blå Station rekommenderar alltid att en certifierad elektriker anlitas för att göra installationen.

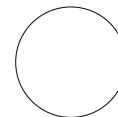

Bordstopp i Aluminium  
Ø52 | Ø74

Bordstopp i Trä  
Ø55 | Ø75

## 1. Bord förberett för EL /USB | Bordstopp i aluminium | Höjd 50 cm

	Ø52	Ø74
L400 Svartlackerad   3x hål	9 780	13 110
L400 Lackerad i fk. 2a & 2b   3x hål	10 210	13 540
L400 Lackerad i kundvald RAL**   3x hål	10 210	13 540

## 1. Bord förberett för EL/USB | Bordstopp i aluminium | Höjd 60 cm

	Ø52	Ø74
L400 Svartlackerad   3x hål	10 580	13 910
L400 Lackerad i fk. 2a & 2b   3x hål	11 010	14 340
L400 Lackerad i kundvald RAL**   3x hål	11 010	14 340

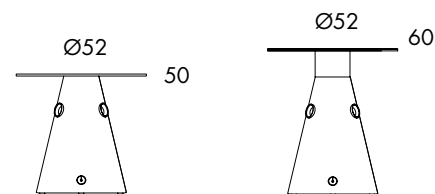

L400 12.5 kg

## 1. Bord förberett för EL/USB | Bordstopp i klarlackerat trä | Höjd 50 cm

	Ask Ø55	Ek Ø55	Valnöt Ø55	Ask Ø75	Ek Ø75	Valnöt Ø75
L400 Svartlackerat underrede   3x hål	8 960	9 330	10 520	11 680	12 410	14 630
L400 Lackerat underrede i fk. 2a & 2b   3x hål	9 380	9 750	10 950	12 110	12 840	15 050
L400 Lackerat underrede i kundvald RAL**   3x hål	9 380	9 750	10 950	12 110	12 840	15 050

## 1. Bord förberett för EL/USB | Bordstopp i klarlackerat trä | Höjd 60 cm

	Ask Ø55	Ek Ø55	Valnöt Ø55	Ask Ø75	Ek Ø75	Valnöt Ø75
L400 Svartlackerat underrede   3x hål	9 760	10 130	11 320	12 490	13 220	15 430
L400 Lackerat underrede i fk. 2a & 2b   3x hål	10 190	10 560	11 750	12 920	13 640	15 860
L400 Lackerat underrede i kundvald RAL**   3x hål	10 190	10 560	11 750	12 920	13 640	15 860

## 2. Tillägg Elpaket (+)

	EUR(F)	UK	FRA(E)	SUI(J)	DK(K)	US
D71 Elpaket 1 - 3x power outlets	2 700	3 100	3 020	3 020	3 020	2 700
D71 Elpaket 2 - 2x power outlets, 1x USB (1st USB-C & 1st USB-A port per uttag)	4 760	5 020	4 970	4 970	4 970	4 760
D71 Elpaket 2 - 1x power outlets, 2x USB (1st USB-C & 1st USB-A port per uttag)	6 810	6 940	6 910	6 910	6 910	6 810

D717 Elpaket USB | 3x USB (1st USB-C & 1st USB-A port per uttag) 8 860

## 3. Tillägg Textil elkabel 1,5 eller 3,0 meter (+)

	Guld 1,5m	Koppar 1,5m	Svart 1,5m	Guld 3,0m	Koppar 3,0m	Svart 3,0m
D470 Textil elkabel Jack EU	370	370	370	430	430	430
D471 Textil elkabel Jack UK	300	300	300	350	350	350
D472 Textil elkabel Jack US	520	520	520	600	600	600

## Tillägg (+)

Bordsskiva i ask betsad enligt Kundvald NCS. Pris/bord*	620
D402 Golvfäste   Monterade beslag för golvmontage	480

## Tillägg Netto (+)

*Ställkostnad för bordsskiva betsad enligt Kundvald NCS. NETTO/färg	2 000
**Ställkostnad stativ i kundvald RAL-färg. NETTO/färg	6 000

Andra utföranden kan offereras för projekt.

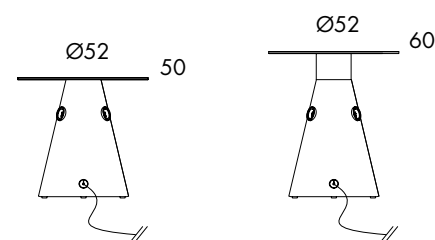

L400 + Elpaket + Elkabel



**SOFFBORD MED EL. VÄLJ 1+2+3 = JACK.** Bordstopp i aluminium eller trä. Kon i stål. Lackerad med fin struktur. Plastfötter. Bordet har 1 hål förberett för EL-uttag eller USB-C. Bordsskiva tjocklek 10 mm. Välj: 1. Bordstyp, 2. Elpaket, 3. Textil Elkabel i guld, koppar eller svart. Elpaketet levereras omonterat. Blå Station rekommenderar alltid att en certifierad elektriker anlitas för att göra installationen.

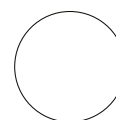

Bordstopp i Aluminium  
Ø52 | Ø74

Bordstopp i Trä  
Ø55 | Ø75

**1. Bord förberett för EL /USB | Bordstopp i aluminium | Höjd 50 cm**      Ø52      Ø74

L403 Svartlackerad   1x hål	9 780	13 110
L403 Lackerad i fk. 2a & 2b   1x hål	10 210	13 540
L403 Lackerad i kundvald RAL**   1x hål	10 210	13 540

**1. Bord förberett för EL/USB | Bordstopp i aluminium | Höjd 60 cm**      Ø52      Ø74

L403 Svartlackerad   1x hål	10 580	13 910
L403 Lackerad i fk. 2a & 2b   1x hål	11 010	14 340
L403 Lackerad i kundvald RAL**   1x hål	11 010	14 340

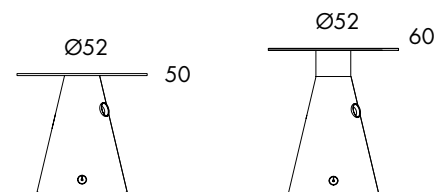

L403

**1. Bord förberett för EL/USB | Bordstopp i klarlackerat trä | Höjd 50 cm**    Ask Ø55    Ek Ø55    Valnöt Ø55    Ask Ø75    Ek Ø75    Valnöt Ø75

L403 Svartlackerat underrede   1x hål	8 960	9 330	10 520	11 680	12 410	14 630
L403 Lackerat underrede i fk. 2a & 2b   1x hål	9 380	9 750	10 950	12 110	12 840	15 050
L403 Lackerat underrede i kundvald RAL**   1x hål	9 380	9 750	10 950	12 110	12 840	15 050

**1. Bord förberett för EL/USB | Bordstopp i klarlackerat trä | Höjd 60 cm**    Ask Ø55    Ek Ø55    Valnöt Ø55    Ask Ø75    Ek Ø75    Valnöt Ø75

L403 Svartlackerat underrede   1x hål	9 760	10 130	11 320	12 490	13 220	15 430
L403 Lackerat underrede i fk. 2a & 2b   1x hål	10 190	10 560	11 750	12 920	13 640	15 860
L403 Lackerat underrede i kundvald RAL**   1x hål	10 190	10 560	11 750	12 920	13 640	15 860

**2. Tillägg Elpaket (+)**      EUR(F)      UK      FRA(E)      SUI(J)      DK(K)      US

D71 Elpaket	820	950	920	920	920	820
-------------	-----	-----	-----	-----	-----	-----

D711 Elpaket USB   1x USB (1st USB-C & 1st USB-A port per uttag)	3 270
--	-------

**3. Tillägg Textil elkabel 1,5 eller 3,0 meter (+)**      Guld 1,5m      Koppar 1,5m      Svart 1,5m      Guld 3,0m      Koppar 3,0m      Svart 3,0m

D470 Textil elkabel Jack EU	370	370	370	430	430	430
D471 Textil elkabel Jack UK	300	300	300	350	350	350
D472 Textil elkabel Jack US	520	520	520	600	600	600

**Tillägg (+)**

Bordsskiva i ask betsad enligt Kundvald NCS. Pris/bord*	620
D402 Golfäste   Monterade beslag för golvmontage	480

**Tillägg Netto (+)**

*Ställkostnad för bordsskiva betsad enligt Kundvald NCS. NETTO/färg	2 000
**Ställkostnad stativ i kundvald RAL-färg. NETTO/färg	6 000

Andra utföranden kan offereras för projekt.

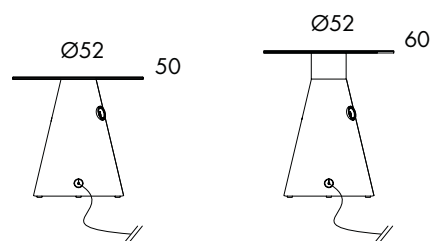

L403 + Elpaket + Elkabel

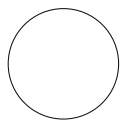

Bordstopp i Aluminium  
Ø52 | Ø74

Bordstopp i Trä  
Ø55 | Ø75

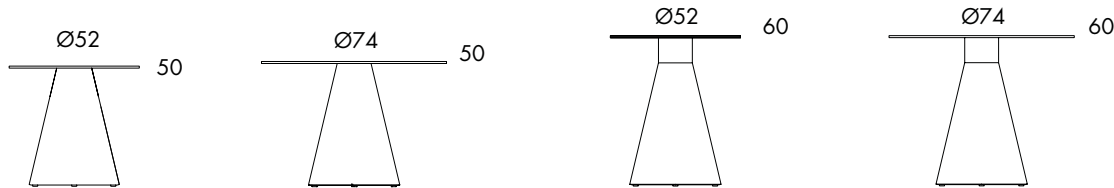

**L404** 12.5 kg

**SOFFBORD.** Bordstopp i aluminium eller trä. Kon i stål. Lackerad med fin struktur. Plastfötter. Jackless bordet saknar uttag eller hål för uttag. Bordsskivans tjocklek 10 mm.

Bord utan el   Bordstopp i aluminium   Höjd 50 cm	Ø52	Ø74
L404 Svart lackerad   Utan el	8 670	12 440
L404 Lackerad i fk. 2a & 2b   Utan el	9 080	12 840
L404 Lackerad i kundvald RAL**   Utan el	9 080	12 840

Bord utan el   Bordstopp i aluminium   Höjd 60 cm	Ø52	Ø74
L404 Svart lackerad   Utan el	9 580	13 220
L404 Lackerad i fk. 2a & 2b   Utan el	9 990	13 630
L404 Lackerad i kundvald RAL**   Utan el	9 990	13 630

Bord utan el   Bordstopp i klarlackerat trä   Höjd 50 cm	Ask Ø55	Ek Ø55	Valnöt Ø55	Ask Ø75	Ek Ø75	Valnöt Ø75
L404 Svart lackerat underrede   Utan el	8 370	8 610	9 550	10 560	11 210	12 800
L404 Lackerat underrede i fk. 2a & 2b   Utan el	8 790	9 040	9 980	10 990	11 640	13 210
L404 Lackerat underrede i kundvald RAL**   Utan el	8 790	9 040	9 980	10 990	11 640	13 210

Bord utan el   Bordstopp i klarlackerat trä   Höjd 60 cm	Ask Ø55	Ek Ø55	Valnöt Ø55	Ask Ø75	Ek Ø75	Valnöt Ø75
L404 Svart lackerat underrede   Utan el	9 310	9 550	10 490	11 500	12 150	13 730
L404 Lackerat underrede i fk. 2a & 2b   Utan el	9 730	9 980	10 920	11 930	12 580	14 150
L404 Lackerat underrede i kundvald RAL**   Utan el	9 730	9 980	10 920	11 930	12 580	14 150

### Tillägg (+)

Bordsskiva i ask betsad enligt Kundvald NCS. Pris/bord*	620
D402 Golvfäste   Monterade beslag för golvmontage	480

### Tillägg Netto (+)

*Ställkostnad för bordsskiva betsad enligt Kundvald NCS. NETTO/färg	2 000
**Ställkostnad stativ i kundvald RAL-färg. NETTO/färg	6 000

Andra utföranden kan offereras för projekt.

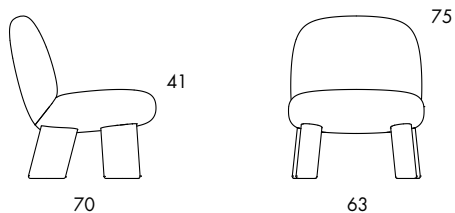

**○235** 17.5 kg

**HELKLÄDD FÅTÖLJ.** Stomme av stål och trä. Nosag fjädrar. Formgjuten polyuretan. Klädd i tyg eller läder. Träfötter med plastbeslag.

Tyg	Bas	1	2	3	4	5
○235   Helklädd	12 820	13 670	14 230	14 730	15 780	16 740

Tyg	6	7	8	9	Läder 1
○235   Helklädd	17 530	18 420	19 600	21 020	20 740

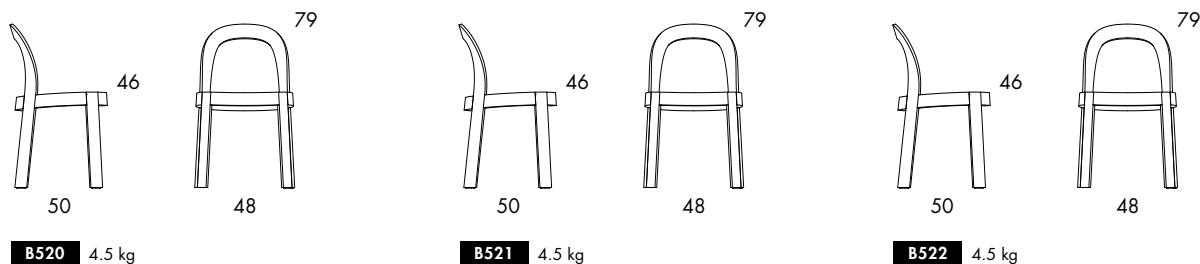

**STOL.** Underrede, sits och rygg i skitlimmat formpressad klarlackad Ek eller Ask eller lackerad Ask i färg. Alternativt med sits eller sits och framsidan av ryggstödet klädd i läder.

OM med stoppad lädersits eller rygg använder mjukt kromfritt garvat Elmosoft läder från Elmo med förvalda färger. "En viss mängd repor och revor må finnas på huden då detta är ett bevis på att kon haft en viss frihet i livet"

Underrede, Rygg & Sits i Trä	Ask	Ek	Svart	Fk.4	Kundvald NCS*
B520	5 540	5 770	5 540	6 420	6 420

Underrede & Rygg i Trä	Ask	Ek	Ask Svart	Fk.4	Kundvald NCS*
Sits klädd i Läder   Färg Nr	22030	22030	99999	22030/99999	22030/99999
B521	6 650	6 970	6 650	7 870	7 870

Underrede & Rygg i Trä	Ask	Ek	Svart	Fk.4	Kundvald NCS*
Sits klädd i Läder   Kundvald Färg	Läder	Läder	Läder	Läder	Läder
B521	7 560	7 880	7 560	8 290	8 290

Underrede & baksida Rygg i Trä	Ask	Ek	Ask Svart	Fk.4	Kundvald NCS*
Sits & framsida Rygg klädd i Läder   Färg nr	22030	22030	99999	22030/99999	22030/99999
B522	9 370	9 690	9 370	10 680	10 680

Underrede & baksida Rygg i Trä	Ask	Ek	Svart	Fk.4	Kundvald NCS*
Sits & framsida Rygg klädd i Läder   Kundvald Färg	Läder	Läder	Läder	Läder	Läder
B522	10 870	11 190	10 870	11 600	11 600

Tillägg	
Filtklädd plastfot. Pris/stol	60

Tillägg Netto (+)	
*Ställkostnad för lackering i kundvald NCS-färg. NETTO/färg. Minimi 5 st/färg	2 000



# 0% rabatt ska dras av på angivna priser



Stefan Borselius 2009

○50, ○50A, ○52, ○52A | **OPPO**

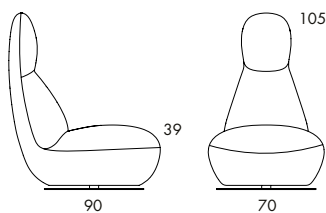

**O50** 27 kg | 0.9 m³/pc

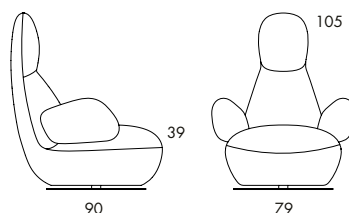

**O50A** 31 kg | 0.9 m³/pc

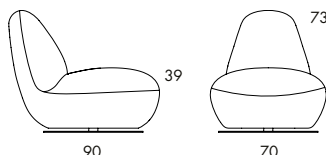

**O52** 26 kg | 0.9 m³/pc

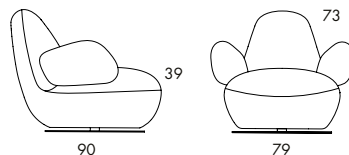

**O52A** 30 kg | 0.9 m³/pc

**FÄTÖLJ.** Stomme i stål med nosagfjädrar. Stoppning av formgjuten polyuretan klädd i tyg eller läder. Standardutförande har snurrstativ i stål med auto-return lackerat enligt fk. 1 i grå strukturlack. Alternativa underrede i förkromat (krom III) stålrör.

Tyg	Bas	1	2	3	4	5	Läder 1
○50 Grått stål   Snurrstativ med auto-return	17 830	18 590	19 090	19 530	20 480	21 340	24 140
○50A Grått stål   Snurrstativ med auto-return	22 230	23 150	23 750	24 290	25 430	26 470	32 100
○52 Grått stål   Snurrstativ med auto-return	17 100	17 770	18 210	18 600	19 420	20 170	22 870
○52A Grått stål   Snurrstativ med auto-return	21 500	22 330	22 870	23 350	24 380	25 310	30 830
○50F Krom   Fast stativ i stålrör	15 830	16 590	17 090	17 530	18 480	19 340	22 140
○50AF Krom   Fast stativ i stålrör	20 230	21 150	21 750	22 290	23 430	24 470	30 100
○52F Krom   Fast stativ i stålrör	15 100	15 770	16 210	16 600	17 420	18 170	20 870
○52AF Krom   Fast stativ i stålrör	19 500	20 330	20 870	21 350	22 380	23 310	28 830
○50H Krom   Förhöjt snurrstativ i stålrör   +6 cm	17 210	17 970	18 470	18 910	19 860	20 720	23 520
○50AH Krom   Förhöjt snurrstativ i stålrör   +6 cm	21 610	22 530	23 140	23 670	24 810	25 850	31 480
○52H Krom   Förhöjt snurrstativ i stålrör   +6 cm	16 480	17 150	17 590	17 980	18 810	19 560	22 250
○52AH Krom   Förhöjt snurrstativ i stålrör   +6 cm	20 880	21 710	22 250	22 730	23 760	24 690	30 210

### Tillägg (+)

Tapetsering i konstläder ○50 och ○52	910
Tapetsering i konstläder ○50A och ○52A	930
Snurrunderrede förberett för golvfäste	180

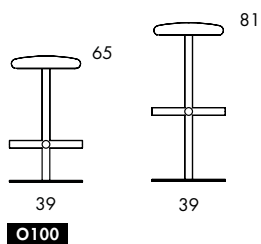

**BARPALL | BARBORD.** Underrede i lackerat stål (Fk.2c rekommenderas inte). Sits i lackerat massivt trä eller stoppad sits klädd med tyg eller läder. Bordsskiva i lackerat massivt trä. Plastfötter. Fotplatta förberedd för golvfäste mot extra kostnad.

### Barpall | Sits i massivträ | Höjd 65cm eller 81cm

○100 Svartlackat underrede   Sits i ask	<b>6 690</b>
○100 Svartlackat underrede   Sits i ek	<b>6 980</b>
○100 Svartlackat underrede   Sits i ask betsad enligt fk. 4	<b>6 960</b>
○100 Lackat underrede i fk.2a, 2b   Sits i ask	<b>7 120</b>
○100 Lackat underrede i fk.2a, 2b   Sits i ek	<b>7 410</b>
○100 Lackat underrede i fk.2a, 2b   Sits i ask betsad enligt fk. 4	<b>7 390</b>
○100 Lackat underrede kundvald RAL*   Sits i ask	<b>7 120</b>
○100 Lackat underrede kundvald RAL*   Sits i ek	<b>7 410</b>
○100 Lackat underrede kundvald RAL*   Sits i ask betsad enligt fk. 4	<b>7 390</b>

### Barpall | Klädd Sits | Höjd 65cm eller 81cm

	Bas	1	2	3	4	5	Läder
○100 Svartlackat underrede	<b>6 170</b>	<b>6 360</b>	<b>6 480</b>	<b>6 580</b>	<b>6 810</b>	<b>7 020</b>	<b>6 900</b>
○100 Lackat underrede i fk.2a, 2b	<b>6 600</b>	<b>6 780</b>	<b>6 900</b>	<b>7 010</b>	<b>7 240</b>	<b>7 440</b>	<b>7 330</b>
○100 Lackat underrede i kundvald RAL*	<b>6 600</b>	<b>6 780</b>	<b>6 900</b>	<b>7 010</b>	<b>7 240</b>	<b>7 440</b>	<b>7 330</b>

### Tillägg (+)

Fotplatta förberedd för golvfäste   Förstärkningssvets, håltagning & försänkning   Pris/st	<b>740</b>
--	------------

### Tillägg Netto (+)

*Ställkostnad underrede i kundvald RAL-färg. NETTO/färg	<b>6 000</b>
---	--------------

# 0% rabatt ska dras av på angivna priser

Johan Lindau 2001

L232, L233 | **PING-PONG**



180x60 | 200x60 | 200x70 | 250x80

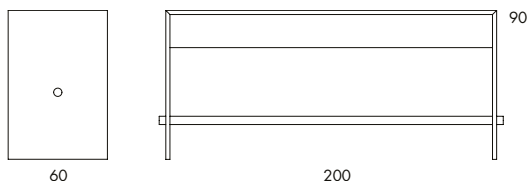
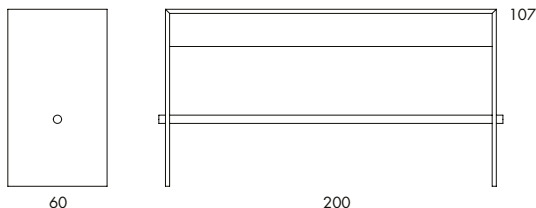

**L233** 1.5 m<sup>2</sup>/pc

**L232**

**BARBORD.** Massivt trä. Fotstöd i rostfritt stål. För inomhusbruk.

Vi kundanpassar Ping-Pong barbord, bord och bänkar. Andra storlekar, höjder, material och färger kan offereras.

Barbord (cm)   Höjd 107 cm	180x60	200x60	200x70	250x80
L233 Rostfritt stål   Oljad massiv ek   30 mm	39 650	41 100	43 020	54 550
Barbord (cm)   Höjd 90 cm	180x60	200x60	200x70	250x80
L232 Rostfritt stål   Oljad massiv ek   30 mm	37 930	39 370	42 630	52 140

#### Tillval (+)

KD Knockdown*	0
Dubbelbalk för infälld bestyckning   Massiv oljad Ek   30mm	4 360

#### Tilllägg Netto (+)

Ställkostnad fotstäng i stål lackerad enligt fk. 2a, 2b. NETTO/färg	2 000
---	-------

\*Ping-Pong kan levereras knockdown, utan extra kostnad, för montering on site. **Kom ihåg att skriv KD efter artikelnummer vid beställning.**

OBS! Om inte tillägget knockdown väljs levereras Ping-Pong bord och bänkar monterade. Det är beställarens ansvar att kontrollera att produkten i sin helhet kan levereras till angiven plats.

För de amerikanska och kanadensiska marknaderna levereras Ping-Pong som Knockdown som standard för montering på plats.

0% rabatt ska dras av på angivna priser

Johan Lindau 2001

L230, L231 | **PING-PONG**



180x70 | 200x80 | 250x80 | 250x90 | 170x38 | 220x38 | 150x38

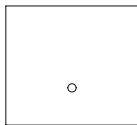

80

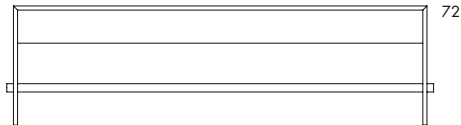

250

72



38

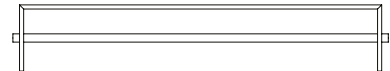

220

46

**L230**

**L231**

**BORD | BÄNK | SOFFBORD.** Massivt trä. Fotstöd i rostfritt stål. För inomhusbruk.

Vi kundanpassar Ping-Pong bord och bänkar. Andra storlekar, höjder, material och färger kan offereras.

**Bord (cm) | Höjd 72 cm**

	180x70	200x80	250x80	250x90
L230 Rostfritt stål   Oljad massiv ek   30 mm	40 610	43 980	49 250	56 470

**Bänk (cm) | Sitt höjd 46 cm**

	150x38	170x38	220x38
L231 Rostfritt stål   Oljad massiv ek   30 mm	23 890	25 210	27 830

**Tillval (+)**

KD Knockdown*	0
Dubbelbalk för infälld bestyckning   Massiv oljad Ek   30mm	4 360

**Tillägg Netto (+)**

Ställkostnad fotstäng i stål lackerad enligt fk. 2a, 2b. NETTO/färg	2 000
---	-------

\*Ping -Pong kan levereras knockdown, utan extra kostnad, för montering on site. **Kom ihåg att skriv KD efter artikelnummer vid beställning.**

OBS! Om inte tillägget knockdown väljs levereras Ping-Pong bord och bänkar monterade. Det är beställarens ansvar att kontrollera att produkten i sin helhet kan levereras till angiven plats.

För de amerikanska och kanadensiska marknaderna levereras Ping-Pong som Knockdown som standard för montering på plats.



0% rabatt ska dras av på angivna priser



Bernstrand & Borselius 2022

S61 | RUT

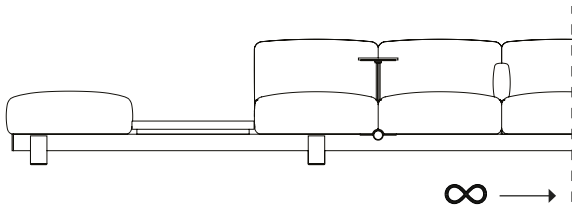
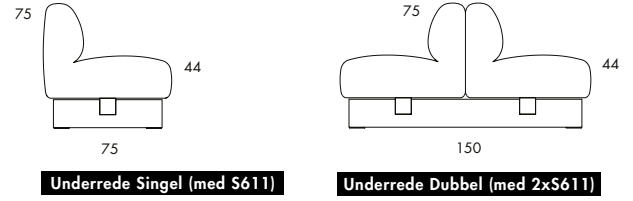
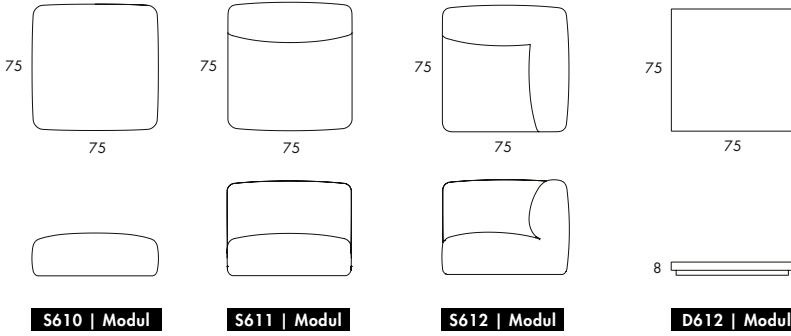

## S61 | EXEMPEL PÅ RUT

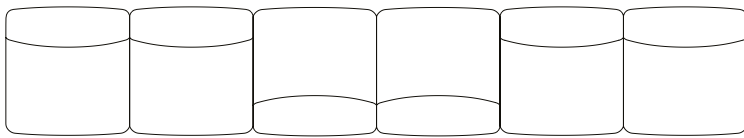

1. Moduler: 6xS611 | 2. Underrede: Singel 6

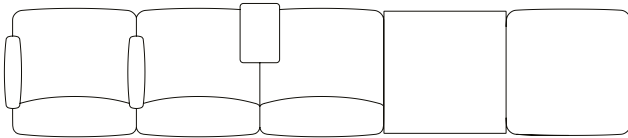

1. Moduler: S610, D612, 3xS611 | 2. Underrede: Singel 5  
3. Tillbehör: Skrivskiva D611, Armstöd D610, Armstöd avslut D610

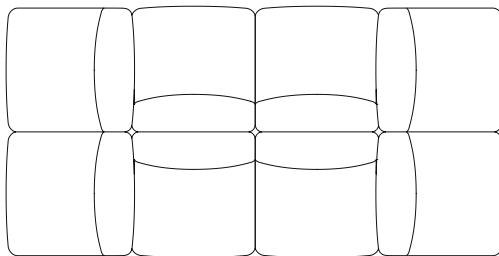

1. Moduler: 8xS611 | 2. Underrede: Dubbel 8

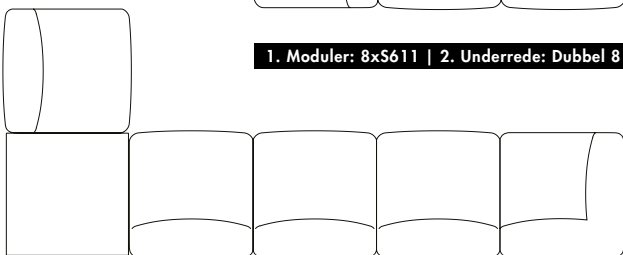

1. Moduler: 4xS611, S612, D612 | 2. Underrede: Singel 3, Hörn +1

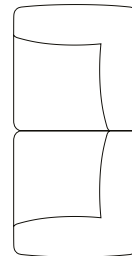
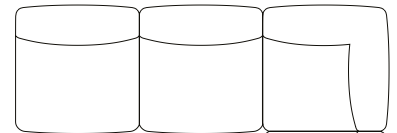

1. Moduler: 2xS612  
2. Underrede: Singel 2

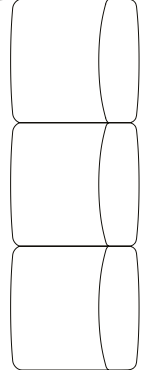

1. Moduler: 5xS611, S612  
2. Underrede: Singel 2, Hörn 1, Singel 3

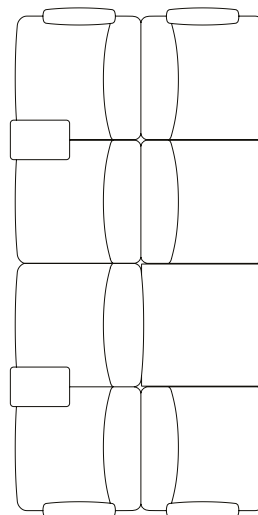

1. Moduler: 7xS611, L610 | 2. Underrede: Dubbel 8  
3. Tillbehör: 2x Skrivskiva D611, 4x Armstöd avslut D610

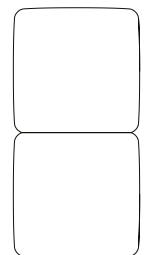

1. Moduler: 2xS610  
2. Underrede: Singel 2



# S61 | EXEMPEL PÅ RUT UNDERREDE

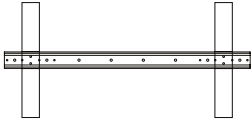

S614 | Singel för 2 Moduler | 1x2 Balk

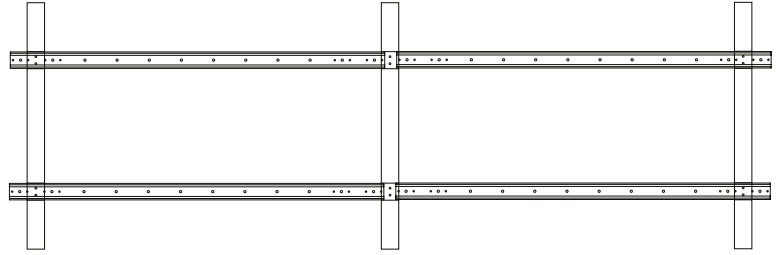

S615 | Dubbel för 12 Moduler | 4x3 Balkar

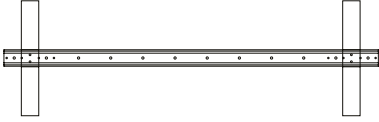

S614 | Singel för 3 Moduler | 1x3 Balk

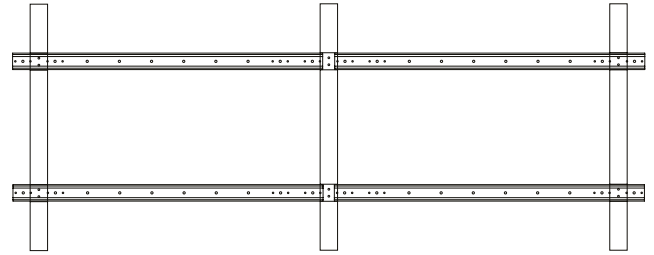

S615 | Dubbel för 10 Moduler | 4x2,5 Balkar

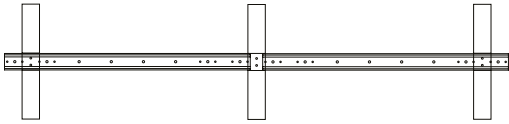

S614 | Singel för 4 Moduler | 2x2 Balkar

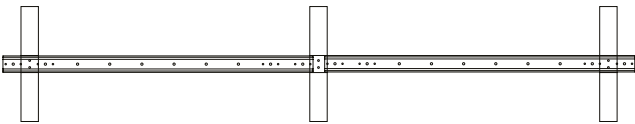

S614 | Singel för 5 Moduler | 2x2,5 Balkar

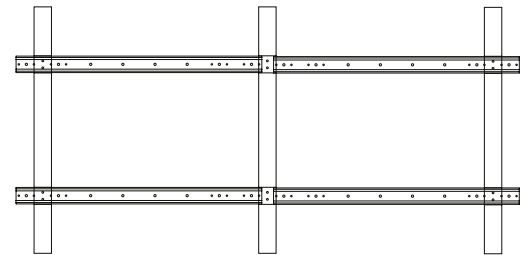

S615 | Dubbel för 8 Moduler | 4x2 Balkar

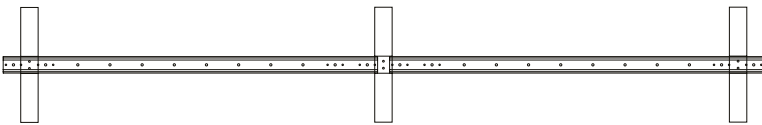

S614 | Singel för 6 Moduler | 2x3 Balkar

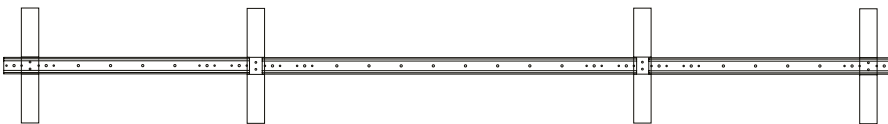

S614 | Singel för 7 Moduler | 2x2, 1x3 Balkar

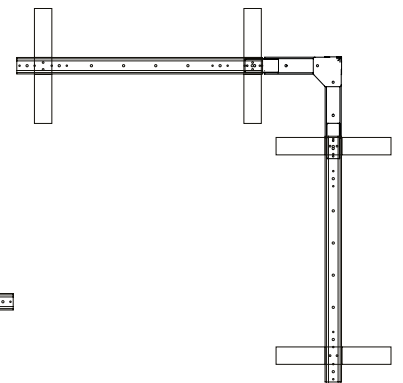

S616 | Hörn för 1 Modul | 1x1 Balk  
S614 | Singel för 4 Moduler | 2x2 Balkar

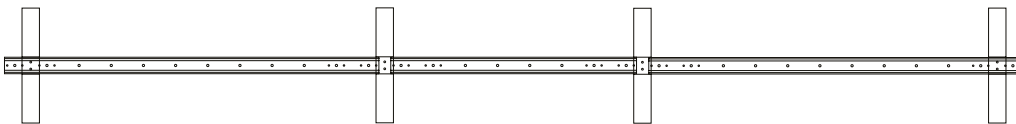

S614 | Singel för 8 Moduler | 1x2, 2x3 Balkar

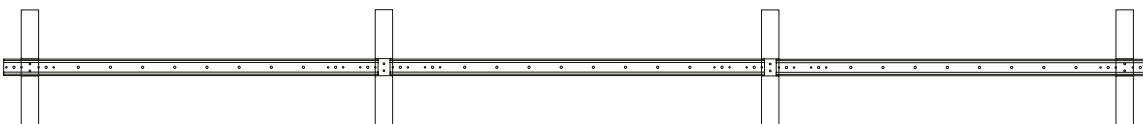

S614 | Singel för 9 Moduler | 3x3 Balkar

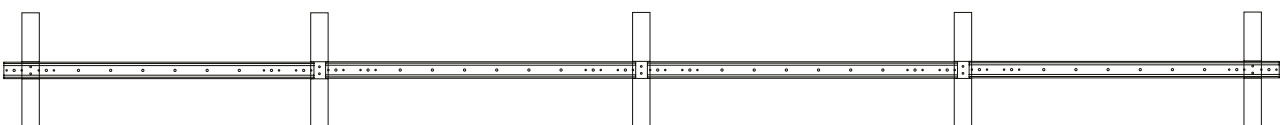

S614 | Singel för 10 Moduler | 4x2,5 Balkar

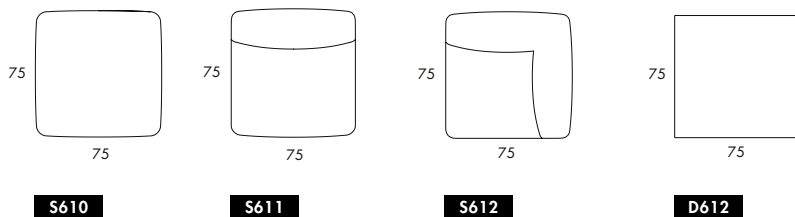

### FÄRGKARTA FÖTTER I TRÄ | RUT



**SEKTIONSSOFFA | BÄNK | BORD. VÄLJ 1+2+(3) = RUT.** Klädda sitsmoduler, gjutna i polyuretan med nosagfjädrar. Bordsmodul i massivt trä. Underrede, kromad H-Balk i stål. Fötter i massivt trä.

**Bygg din RUT soffa genom att - 1** Välj sits och bord Moduler som önskas. **2** Välj typ och längd på Underredet som passar med antalet valda Moduler. **(3)** Avsluta med att välja valfria Tillbehör, El och/eller Tillägg om det önskas.

RUT kan byggas i oändliga kombinationer. RUT Planner finns tillgängliga på hemsidan. Använd RUT Plannern för att skapa önskad variant och bifoga illustrationen i ordern. [Följ länken till RUT Plannern här.](#)

1. Modul   Sitsar   Tyg	Bas	1	2	3	4	5	Läder 1
S610 Pall	7 660	8 260	8 650	9 000	9 750	10 430	12 710
S611 Sits med Ryggstöd	10 060	10 790	11 270	11 690	12 590	13 420	18 330
S612 Hörnsits	13 500	14 380	14 960	15 470	16 560	17 550	22 980

1. Modul   Bord   75x75cm   Trä	Vitpigmenterad Furu	Ask	Klarlackerad Ek
D612 Bord	5 460	6 620	7 190

2. Underrede   Singel   Kromad H-balk i Stål   Fötter i Trä	Vitpigmenterad Furu	Klarlackerad Ek
S614 Underrede Singel   För 2 Moduler   1x2 Balk	11 740	16 340
S614 Underrede Singel   För 3 Moduler   1x3 Balk	13 750	18 350
S614 Underrede Singel   För 4 Moduler   2x2 Balkar	19 540	26 440
S614 Underrede Singel   För 5 Moduler   2x2,5 Balkar	21 710	28 610
S614 Underrede Singel   För 6 Moduler   2x3 Balkar	23 560	30 470
S614 Underrede Singel   För 7 Moduler   2x2, 1x3 Balkar	29 350	38 560
S614 Underrede Singel   För 8 Moduler   1x2, 2x3 Balkar	31 370	40 570
S614 Underrede Singel   För 9 Moduler   3x3 Balkar	33 380	42 580
S614 Underrede Singel   För 10 Moduler   4x2,5 Balkar	39 480	50 980
S614 Underrede Singel   För 11 Moduler   2x2,5, 2x3 Balkar	41 330	52 840
S614 Underrede Singel   För 12 Moduler   4x3 Balkar	43 190	54 700
S614 Underrede Singel   För 13 Moduler   2x2, 3x3 Balkar	48 980	62 790
S614 Underrede Singel   För 14 Moduler   1x2, 4x3 Balkar	50 990	64 800
S614 Underrede Singel   För 15 Moduler   5x3 Balkar	53 000	66 810
S614 Underrede Singel   För 16 Moduler   2x2, 4x3 Balkar	58 790	74 900
S614 Underrede Singel   För 17 Moduler   2x2,5, 4x3 Balkar	60 960	77 070
S614 Underrede Singel   För 18 Moduler   6x3 Balkar	62 820	78 920
S614 Underrede Singel   För 19 Moduler   2x2, 5x3 Balkar	68 610	87 020
S614 Underrede Singel   För 20 Moduler   1x2, 6x3 Balkar	70 620	89 030

För Singelsoffor längre än 20 moduler, vänligen kontakta oss för offert.

2. Hörnunderrede   Singel   Kromad H-balk i Stål   Fötter i Trä	Vitpigmenterad Furu	Klarlackerad Ek
S616 Hörnunderrede   För 1 Modul   1x Hörnbalk	6 330	6 800
S617 Hörnunderrede +1   För 2 Moduler   1x Hörnbalk, 1x1 Balk	10 170	12 180

Exempel på Underrede

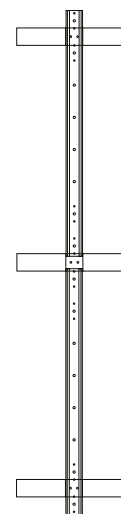

S614 | Singel för 4 Moduler | 2x2 Balkar

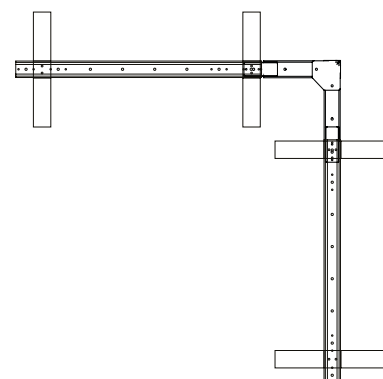

S616 | Hörn för 1 Modul | 1x1 Balk  
S614 | Singel för 4 Moduler | 2x2 Balkar



## 2. Underrede | Dubbel | Parallella Kromade H-balkar i Stål | Fötter i Trä

	Vitpigmenterad Furu	Klarlackerad Ek
S615 Underrede Dubbel   För 4 Moduler   2x2 Balkar	23 500	33 340
S615 Underrede Dubbel   För 6 Moduler   2x3 Balkar	27 530	37 370
S615 Underrede Dubbel   För 8 Moduler   4x2 Balkar	39 340	54 100
S615 Underrede Dubbel   För 10 Moduler   4x2,5 Balkar	43 680	58 440
S615 Underrede Dubbel   För 12 Moduler   4x3 Balkar	47 390	62 150
S615 Underrede Dubbel   För 14 Moduler   4x2, 2x3 Balkar	59 210	78 890
S615 Underrede Dubbel   För 16 Moduler   2x2, 4x3 Balkar	63 230	82 910
S615 Underrede Dubbel   För 18 Moduler   6x3 Balkar	67 250	86 930
S615 Underrede Dubbel   För 20 Moduler   8x2,5 Balkar	79 690	104 290
S615 Underrede Dubbel   För 22 Moduler   4x2,5, 4x3 Balkar	83 410	108 000
S615 Underrede Dubbel   För 24 Moduler   8x3 Balkar	87 120	111 720
S615 Underrede Dubbel   För 26 Moduler   4x2, 6x3 Balkar	98 940	128 460
S615 Underrede Dubbel   För 28 Moduler   2x2, 8x3 Balkar	102 960	132 480
S615 Underrede Dubbel   För 30 Moduler   10x3 Balkar	106 980	136 500
S615 Underrede Dubbel   För 32 Moduler   4x2, 8x3 Balkar	118 800	153 240
S615 Underrede Dubbel   För 34 Moduler   4x2,5, 8x3 Balkar	123 130	157 570
S615 Underrede Dubbel   För 36 Moduler   12x3 Balkar	126 850	161 280
S615 Underrede Dubbel   För 38 Moduler   4x2, 10x3 Balkar	138 670	178 020
S615 Underrede Dubbel   För 40 Moduler   2x2, 12x3 Balkar	142 690	182 050

För Dubbel-soffor längre än 40 moduler, hömunderrede till Dubbel-soffor, eller Dubbel till Singel-soffor, vänligen kontakta oss för offert.

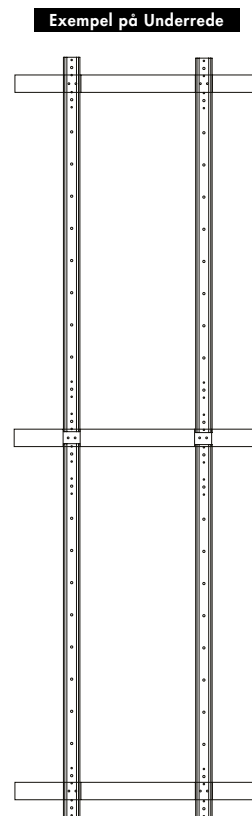

S615 | Dubbel för 12 Moduler | 4x3 Balkar

## 3. Tillbehör | Tyg

	Bas	1	2	3	4	5	Läder 1
D610 Armstöd	3 160	3 380	3 520	3 650	3 920	4 170	3 870
D610 Armstöd avslut	3 220	3 430	3 580	3 710	3 980	4 230	3 930

## 3. Tillbehör | Trä

	Vitpigmenterad Furu	Ask	Klarlackerad Ek
D611 Skrivskiva	4 170	4 330	4 330



## 3. Tillägg El (+)

Eluttag kan endast monteras mellan sitsar där skarven på undersidan går fri från träfot

	EU	UK	Type E	Type J	Type K	1xUSB-A, 1xUSB-C
D705 Eluttag   Inklusive kromad hållare   0,3m kabel/Wielandkoppling	2 010	2 010	2 010	2 010	2 010	2 810
D702 Skarvsladd   1,5m wielandkoppling-stickpropp	430	810		460	430	

Elkomponenten säljes separat enligt ovan och levereras omonterad. Viktigt: Blå Station rekommenderar att montering samt alla anslutningar till elnätet skall göras av en kvalificerad elektriker.

## 3. Tillägg Sockel (+)

	Vitpigmenterad Furu	Klarlackerad Ek
Sockel RUT   Förhöjt underrede +5cm   Trä som matchar Fot   Pris/enkelfot	520	750
Sockel RUT   Förhöjt underrede +5cm   Trä som matchar Fot   Pris/dubbelfot	790	1 120

## 3. Tillägg Kopplingsbeslag (+)

Extra Kopplingsbeslag mellan sitsmoduler (kopplingsbeslag mellan balkarna ingår alltid)	320
---	-----

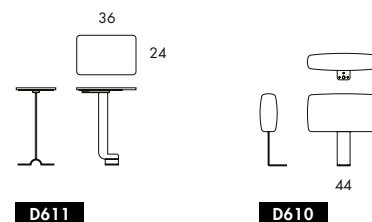

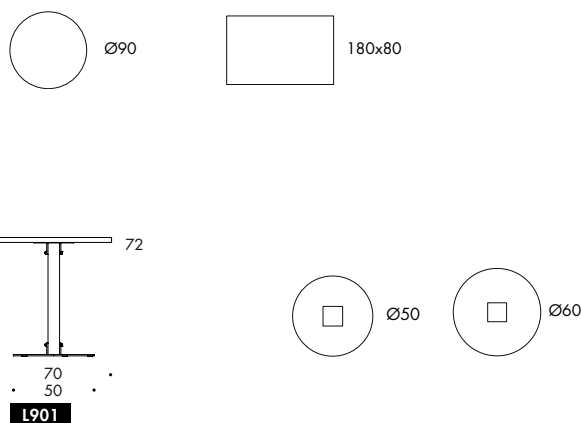

**BORD MED PELARSTATIV.** Massiv ask, ek eller valnöt i klarlackerat, betsat eller oljat utförande. Beslag och fotplatta i förkromat (krom III) stål. Förkromade bultar. Rektangulära bord har två stativ. Fotplattan är standard 50 eller 60 cm i diameter. Size kan, som namnet antyder, levereras i många storlekar. Illustrationerna är endast exempel. Kundvald storlek offereras. Bordsskivans tjocklek är 3 cm.

Bordskiva (cm)   Höjd 42 eller 72 cm	Ø90
L901 Krom   Klarlackerad eller oljad ek	21 700
L901 Krom   Klarlackerad ask	20 850
L901 Krom   Ask betsad enligt fk. 4	21 760
L901 Krom   Ask Betsad i kundvald NCS-färg*	21 760
L901 Krom   Klarlackerad eller oljad valnöt	32 550

Bordskiva (cm)   Höjd 42 eller 72 cm	180x80
L901 Krom   Klarlackerad eller oljad ek	35 930
L901 Krom   Klarlackerad ask	34 610
L901 Krom   Ask betsad enligt fk. 4	36 010
L901 Krom   Ask Betsad i kundvald NCS-färg*	36 010
L901 Krom   Klarlackerad eller oljad valnöt	53 900

### Tillägg (+)

Fotplatta & Beslag i stål lackerade enligt fk. 2a, b, c	980
---	-----

### Tillägg Netto (+)

*Ställkostnad för bets i kundvald NCS-färg. NETTO/färg	2 000
Ställkostnad för fotplatta & beslag i stål i kundvald RAL-färg	6 000



Thomas Bernstrand 2013

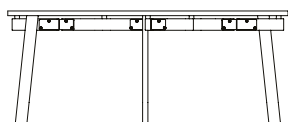
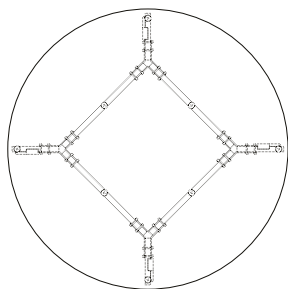

170

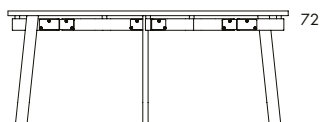

170

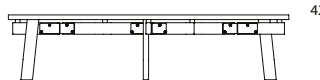

180

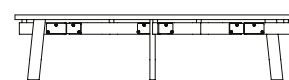

180

**L904**

**BORD MED 4-BENT STATIV** för runda eller kvadratiska bordsskivor med sarg under bordsskivan. Massiv ask, ek eller valnöt i klarlackerat, betsad eller oljad utförande. Beslag i förkromat (krom III) stål. Size kan, som namnet antyder, levereras i många storlekar. Illustrationerna är endast exempel. Kundvalda storlekar, materialval och färger offereras. Bordets tjocklek är 3 cm.

<b>Soffbord (cm)   Höjd 42 cm</b>	<b>Ø170</b>	<b>130x130</b>
L904 Klarlackerad eller oljad ek	<b>45 280</b>	<b>39 930</b>
L904 Klarlackerad ask	<b>43 640</b>	<b>38 530</b>
L904 Ask betsad enligt fk. 4	<b>45 920</b>	<b>40 890</b>
L904 Ask Betsad i kundvald NCS-färg*	<b>45 920</b>	<b>40 890</b>
L904 Klarlackerad eller oljad valnöt	<b>67 920</b>	<b>59 900</b>

<b>Bord (cm)   Höjd 72 cm</b>	<b>Ø120</b>	<b>Ø170</b>	<b>130x130</b>
Rekommenderat antal sittplatser	<b>4</b>	<b>8</b>	<b>8</b>
L904 Klarlackerad eller oljad ek	<b>34 520</b>	<b>45 540</b>	<b>40 330</b>
L904 Klarlackerad ask	<b>33 330</b>	<b>43 930</b>	<b>38 900</b>
L904 Ask betsad enligt fk. 4	<b>34 270</b>	<b>46 300</b>	<b>41 270</b>
L904 Ask betsad i kundvald NCS-färg*	<b>34 270</b>	<b>46 300</b>	<b>41 270</b>
L904 Klarlackerad eller oljad valnöt	<b>51 780</b>	<b>68 310</b>	<b>60 490</b>

**Tillägg (+)**

Beslag i stål lackerade enligt fk. 2a, b, c	<b>890</b>
---	------------

**Tillägg Netto (+)**

*Ställkostnad för bets i kundvald NCS-färg. NETTO/färg	<b>2 000</b>
Ställkostnad för beslag i stål i kundvald RAL-färg	<b>6 000</b>

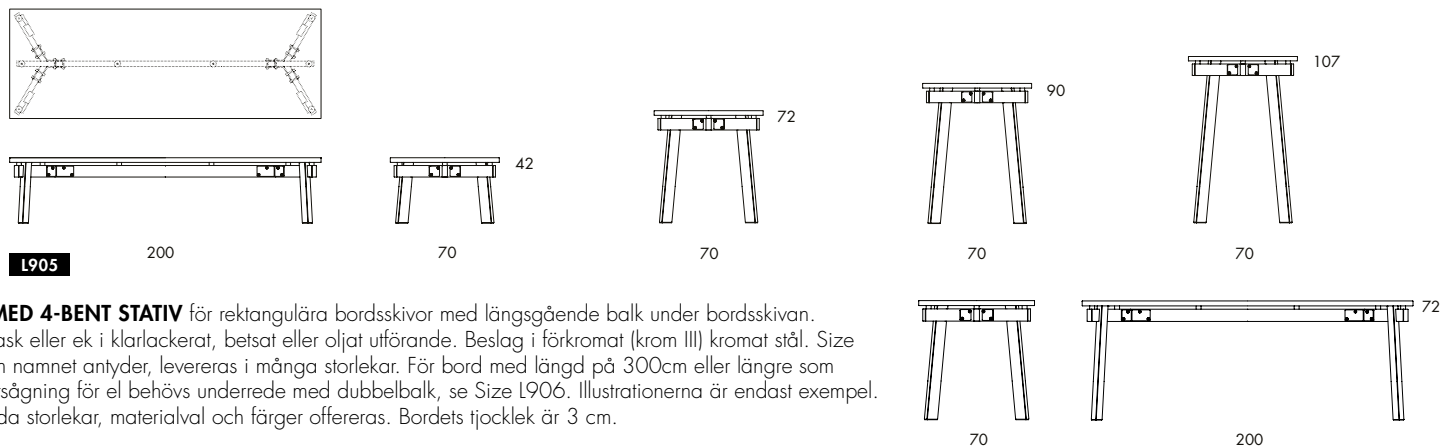

**BORD MED 4-BENT STATIV** för rektangulära bordsskivor med längsgående balk under bordsskivan. Massiv ask eller ek i klarlackerat, betsat eller oljat utförande. Beslag i förkromat (krom III) kromat stål. Size kan, som namnet antyder, levereras i många storlekar. För bord med längd på 300cm eller längre som kräver utsågning för el behövs underrede med dubbelbalk, se Size L906. Illustrationerna är endast exempel. Kundvalda storlekar, materialval och färger offereras. Bordets tjocklek är 3 cm.

<b>Soffbord (cm)   Höjd 42 cm</b>	120x70	140x70	140x80	180x80	180x90	200x70	200x90	200x100
L905 Klarlackerad eller oljad ek	27 800	29 120	31 420	32 530	33 730	34 150	36 720	37 880
L905 Klarlackerad ask	26 840	28 080	30 310	31 350	32 530	32 920	35 350	36 480
L905 Ask betsad enligt fk. 4	27 800	29 100	31 380	32 660	33 980	34 780	36 980	38 290
L905 Ask betsad i kundvald NCS-färg*	27 800	29 100	31 380	32 660	33 980	34 780	36 980	38 290
L905 Klarlackerad eller oljad valnöt	41 690	43 680	47 120	48 790	50 590	51 230	55 080	56 820

<b>Bord (cm)   Höjd 72 cm</b>	120x70	140x70	140x80	180x80	180x90	200x70	200x90	200x100
L905 Klarlackerad eller oljad ek	28 080	29 380	31 700	32 800	34 030	34 530	37 010	38 170
L905 Klarlackerad ask	27 100	28 340	30 560	31 630	32 780	33 290	35 640	36 750
L905 Ask betsad enligt fk. 4	28 080	29 330	31 660	32 920	34 240	35 050	37 240	38 560
L905 Ask betsad i kundvald NCS-färg*	28 080	29 330	31 660	32 920	34 240	35 050	37 240	38 560
L905 Klarlackerad eller oljad valnöt	42 130	44 070	47 560	49 200	51 050	51 800	55 520	57 250

<b>Bord (cm)   Höjd 72 cm</b>	220x90	220x100	250x90	250x100	300x90	300x100	330x90	330x100
L905 Klarlackerad eller oljad ek	42 440	43 590	43 960	45 390	46 540	48 140	48 140	49 530
L905 Klarlackerad ask	40 860	41 980	42 300	43 660	44 770	46 320	46 320	47 610
L905 Ask betsad enligt fk. 4	42 640	43 880	44 260	45 780	47 060	48 840	48 840	50 210
L905 Ask betsad i kundvald NCS-färg*	42 640	43 880	44 260	45 780	47 060	48 840	48 840	50 210
L905 Klarlackerad eller oljad valnöt	63 660	65 390	65 940	68 080	69 820	72 210	72 210	74 290

<b>Barbord (cm)   Höjd 90 eller 107 cm</b>	120x70	140x70	140x80	180x80	180x90	200x70	200x90	200x100
L905 Klarlackerad eller oljad ek	28 530	29 800	32 110	33 220	34 490	34 970	37 450	38 610
L905 Klarlackerad ask	27 520	28 750	30 970	32 040	33 220	33 710	36 070	37 160
L905 Ask betsad enligt fk. 4	28 600	29 880	32 180	33 450	34 780	35 470	37 770	38 990
L905 Ask betsad i kundvald NCS-färg*	28 600	29 880	32 180	33 450	34 780	35 470	37 770	38 990
L905 Klarlackerad eller oljad valnöt	42 790	44 700	48 170	49 840	51 730	52 460	56 180	57 910

<b>Tillägg (+)</b>	
Beslag i stål lackerade enligt fk. 2a, b, c	680

<b>Tillägg Netto (+)</b>	
*Ställkostnad för bets i kundvald NCS-färg. NETTO/färg	2 000
Ställkostnad för beslag i stål i kundvald RAL-färg	6 000

<b>Tillbehör El/Data</b>	
Ej centralt placerad kabellucka (utsågning)	1 480
Centralt placerad kabellucka (kräver extra balk + utsågning, minsta bredd för bordsskivan är 90cm)	5 280

För övriga El/ Datatillbehör, se nästa sida

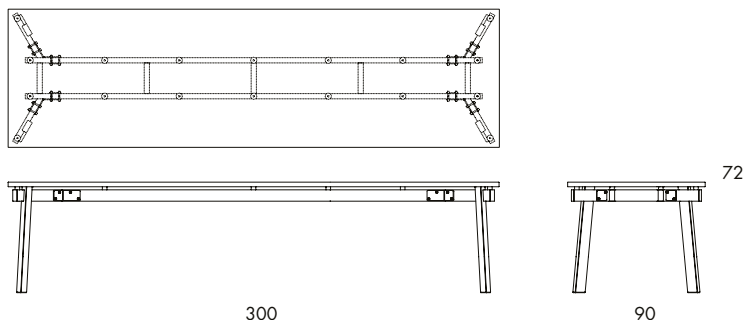

**L906**

**BORD MED 4-BENT STATIV** för rektangulära bordsskivor med dubbla längsgående balkar under bordsskivan. Massiv ask, ek eller valnöt i klarlackerat, betsat eller oljat utförande. Beslag i förkromat (krom III) kromat stål. Size kan, som namnet antyder, levereras i många storlekar. Illustrationen är endast exempel. Kundvalda storlekar, materialval och färger offereras. Bordets tjocklek är 3 cm.

Bord (cm)   Höjd 72 cm	300x90	300x100	330x90	330x100
L906 Klarlackerad eller oljad ek	49 770	51 320	51 320	52 670
L906 Klarlackerad ask	48 050	49 560	49 560	50 850
L906 Ask betsad enligt fk. 4	50 270	51 990	51 990	53 350
L906 Ask betsad i kundvald NCS-färg*	50 270	51 990	51 990	53 350
L906 Klarlackerad eller oljad valnöt	74 650	76 970	76 970	79 010

Bord (cm)   Höjd 90 eller 107 cm	200x90
L906 Klarlackerad eller oljad ek	41 900
L906 Klarlackerad ask	40 570
L906 Ask betsad enligt fk. 4	42 210
L906 Ask betsad i kundvald NCS-färg*	42 210
L906 Klarlackerad eller oljad valnöt	62 850

**Tillägg (+)**

Beslag i stål lackerade enligt fk. 2a, b, c	890
---	-----

**Tillägg Netto (+)**

* Ställkostnad för bets i kundvald NCS-färg. NETTO/färg	2 000
Ställkostnad för beslag i stål i kundvald RAL-färg	6 000

**Tillbehör El/Data**

Utsågning centrerad kabellucka	1 480
--------------------------------	-------

Be om offert för komplett konferenslösning

Minsta bredd för Size med dubbla längsgående balkar är 90cm

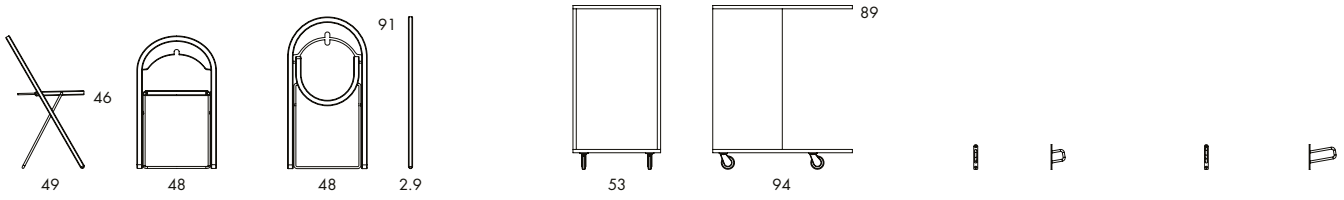

**B15** 4.1 kg | 0.08/5 pcs

**D3**

**D14**

**D15**

**FÄLLSTOL.** Rygg- och sitsbåge i formpressad skiktlimmad klarlackerad björkfanér. Sits och rygg i lackerad Björk. Benbygel i förkromat (krom III) eller svart elektrolytbehandlat stål.

B15 Svart stål   Klarlackerad Björk	<b>3 230</b>
B15 Svart stål   Klarlackerad Björk   Svartlackerad Sits- & Ryggbricka	<b>3 300</b>
B15 Svart stål   Klarlackerad Björk   Sits- & Ryggbricka lackerad enligt fk. 4	<b>4 490</b>
B15 Svart stål   Klarlackerad Björk   Sits- & Ryggbricka lackerad enligt kundvald NCS*	<b>4 490</b>
B15 Svart stål   Hellackerad Svart	<b>3 230</b>
B15 Svart stål   Hellackerad enligt fk. 4	<b>4 960</b>
B15 Svart stål   Lackerad i kundvald NCS-färg*. Minimi 8 st/färg	<b>4 960</b>
B15 Krom   Klarlackerad Björk	<b>3 450</b>
B15 Krom   Klarlackerad Björk   Svartlackerad Sits- & Ryggbricka	<b>3 690</b>
B15 Krom   Klarlackerad Björk   Sits- & Ryggbricka lackerad enligt fk. 4	<b>4 710</b>
B15 Krom   Klarlackerad Björk   Sits- & Ryggbricka lackerad enligt kundvald NCS*	<b>4 710</b>
B15 Krom   Hellackerad Svart	<b>3 690</b>
B15 Krom   Hellackerad enligt fk. 4	<b>5 180</b>
B15 Krom   Lackerad i kundvald NCS-färg*. Minimi 8 st/färg	<b>5 180</b>

### Tillbehör

D14 Väggekrok i stål för 2 st B15   Svart eller Krom	<b>320</b>
D15 Väggekrok i stål för 4 st B15   Svart eller Krom	<b>350</b>
D17 Kopplingsbeslag i stål   Svartlackerat	<b>440</b>
D16 Golvställ i stål för 10 st B15   Krom   Kopplingsbart	<b>3 840</b>
D3 Vagn för 25 st liggande B15   Klarlackerad björk	<b>10 520</b>

### Tillägg (+)

Brandskyddslack   Pris/stol	<b>280</b>
-----------------------------	------------

### Tillägg Netto (+)

*Ställkostnad för kundvald NCS-färg. NETTO/färg. Minimi 8st/färg.	<b>2 000</b>
---	--------------

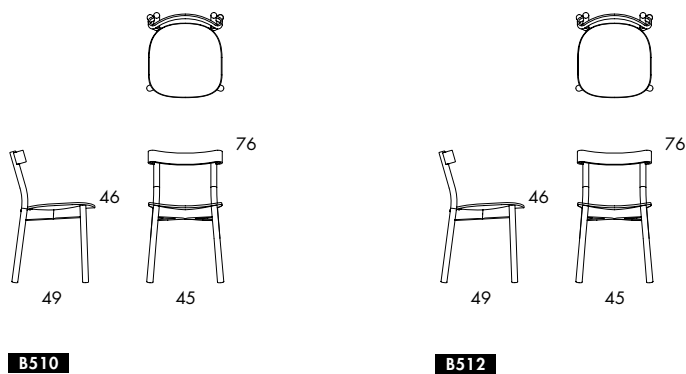

**STOL.** Underrede i massivträ. Formpressat fanér i sits och rygg. Alternativt med klädd sits i tyg eller läder. Stoppning av polyuretan.

Still life finns även i staplingsbar version och som barstol i 65 cm och 82cm höjd.

Trä	Klarlackad	Klarlackad	Svartlackad	Fk4	Kundvald		
	Ask	Ek	Ask		NCS-färg*		
B510   Sits, rygg & underrede i trä	4 230	5 550	4 240	5 050	5 400		

Tyg	Bas	1	2	3	4	5	Läder 1
	B512   Klädd sits   Underrede & rygg i Ask	5 040	5 120	5 180	5 230	5 330	5 430
B512   Klädd sits   Underrede & rygg i Ek	5 910	6 000	6 050	6 100	6 210	6 310	6 340
B512   Klädd sits   Underrede & rygg i Svartlackad Ask	5 040	5 120	5 180	5 230	5 330	5 430	5 470
B512   Klädd sits   Underrede & rygg i FK4	5 700	5 780	5 840	5 890	5 990	6 090	6 130
B512   Klädd sits   Underrede & rygg i kundvald NCS-färg*	6 040	6 130	6 190	6 240	6 340	6 440	6 480

**Tillägg Netto (+)**

\*Ställkostnad för lackering i kundvald NCS-färg. NETTO/färg. Minimi 4 st/färg **2 000**



0% rabatt ska dras av på angivna priser



Marcel Sigel 2020

B511, B513 | **STILL LIFE STACK**

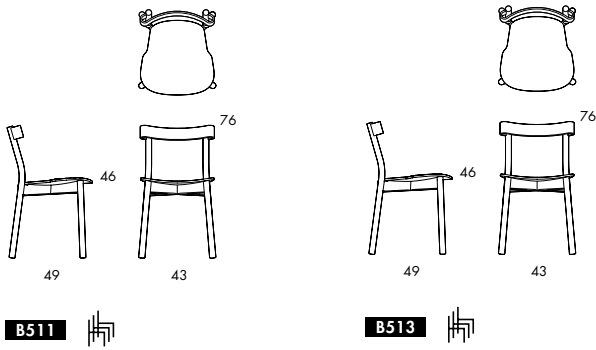

**STAPELBAR STOL.** Underrede i massivträ. Formpressat fanér i sits och rygg. Alternativt med klädd sits i tyg eller läder. Stoppning av polyuretan. Staplar 4st.

Still Life finns även i ej staplingsbar version och som barstol i 65 cm och 82 cm höjd.

Trä	Klarlackad Ask	Klarlackad Ek	Svartlackad Ask	Kundvald			
				FK4	NCS-färg*		
B511   Sits, rygg & underrede i trä	4 230	5 550	4 240	5 050	5 400		
Tyg	Bas	1	2	3	4	5	Läder 1
B513   Klädd sits   Underrede & rygg i Ask	5 180	5 270	5 330	5 380	5 480	5 580	5 620
B513   Klädd sits   Underrede & rygg i Ek	6 060	6 150	6 200	6 250	6 360	6 450	6 490
B513   Klädd sits   Underrede & rygg i Svartlackad Ask	5 180	5 270	5 330	5 380	5 480	5 580	5 620
B513   Klädd sits   Underrede & rygg i FK4	5 850	5 930	5 990	6 040	6 140	6 240	6 280
B513   Klädd sits   Underrede & rygg i kundvald NCS-färg*	6 190	6 280	6 340	6 380	6 490	6 590	6 620

**Tillägg Netto (+)**

\*Ställkostnad för lackering i kundvald NCS-färg. NETTO/färg. Minimi 4 st/färg **2 000**



0% rabatt ska dras av på angivna priser



Stefan Borselius & Fredrik Mattson 2003

○30, ○30A | **STING**

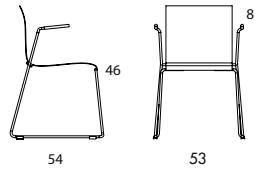
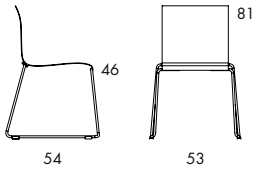

**O30** 6 kg | 0.29 m<sup>3</sup>/4 pcs (1.13 m<sup>3</sup>/28 pcs)

**O30A** 7 kg | 0.29 m<sup>3</sup>/4 pcs (1.13 m<sup>3</sup>/28 pcs)

**STAPELBAR OCH KOPPLINGSBAR STOL | KARMSTOL.** Ben i rostfritt stål.

Sits och ryggprofil i strängpressad Hydro Restore aluminium (90% återvunnet).  
Plastfot. ○30A har armstöd i rostfritt stål, svarta PUR armländare. Stol för inom- och utomhusbruk. 100% återvinningsbara material.

Sitsdynor finns som tillval. Sitsdyna i formgjuten polyuretan för inom- och utomhusbruk. Sitsdynor i Comfort för inomhusbruk.

○30 Rostfritt stål | Natur aluminium **5 330**

○30A Rostfritt stål | Natur aluminium **6 420**

**Tillbehör**

D30 Hel dyna sits/rygg | Formgjuten polyuretan svart eller antrasit **760**

D31 Hel dyna sits/rygg | Svart Comfort **1 010**

D33 Dyna för endast sits | Svart Comfort **740**

D32 Kopplingsbeslag | Svart plast. Pris/st **60**

D36 Vagn | Förzinkat stål | Till 50 stolar ○30 eller ○30A **8 170**

D35 Skrivskiva till ○30. Lackerad stålskiva | Svart | Rostfri arm (höger) **1 970**

**Tillägg (+)**

D82 Filtklädd plastfot/stol **80**

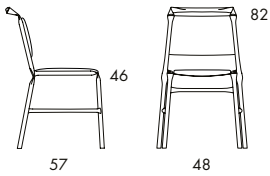

**S25N** 6.15 kg

**STAPELBAR STOL OCH BARSTOL | FÅTÖLJ.** Stativ av lackerat "knäckt" stålror. Sits och rygg med stoppning av polyuretan skum. Tapetserad i tyg eller läder. Läder enligt fk. 6a. Plastföt. För inomhusbruk.

Tyg	Bas	1	2	3	4	5	Läder 1
S25N Svart eller vitt stål fk. 2a   Fin strukturlack	5 490	5 650	5 760	5 850	6 050	6 230	7 270
S25N Lackerat stål enligt fk. 2b & 2c	6 140	6 300	6 400	6 490	6 690	6 870	7 980
S25N Lackerat stål i kundvald RAL-färg*	6 140	6 300	6 400	6 490	6 690	6 870	7 980

**Tillägg Netto (+)**

*Ställkostnad stativ i kundvald RAL-färg. NETTO/färg	6 000
--	-------

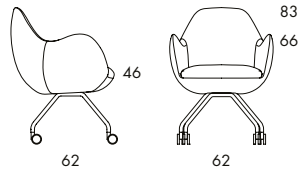
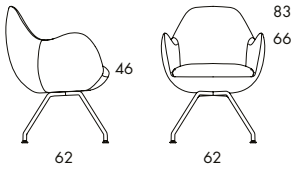

**O59C** 12 kg | 0.91 m<sup>3</sup>/2 pcs

**O59CW** 12 kg | 0.91 m<sup>3</sup>/2 pcs

**MULTIFUNKTIONELL FÅTÖLJ | KONFERENSSTOL | BARSTOL.** Stomme i trä och stål. Stoppling i formgiuten polyuretan. Tapetserad i tyg eller läder. Läder enligt fk. 6a. Underrede i förkromat (krom III) eller lackerat stål. Wilmer finns med liksidiga och oliksidiga armstöd.

Stol   Sitt höjd 46cm   Tyg	Bas	1	2	3	4	5	Läder 1
O59C Krom	13 600	14 390	14 920	15 380	16 360	17 260	19 870
O59C Svart stål	13 600	14 390	14 920	15 380	16 360	17 260	19 870
O59C Fk. 2a, 2b & 2c	14 030	14 820	15 340	15 800	16 790	17 680	20 300
O59CW Krom   Stativ med hjul	13 900	14 690	15 220	15 680	16 660	17 560	20 170
O59CW Svart stål   Stativ med hjul	14 010	14 800	15 330	15 790	16 770	17 670	20 280
O59CW Fk. 2a, 2b & 2c   Stativ med hjul	14 440	15 230	15 750	16 210	17 200	18 090	20 710

Tillägg Netto (+)

Ställkostnad underrede i kundvald RAL-färg. NETTO/färg **6 000**



0% rabatt ska dras av på angivna priser



Stefan Borselius 2012

055, 057 | **WILMER**

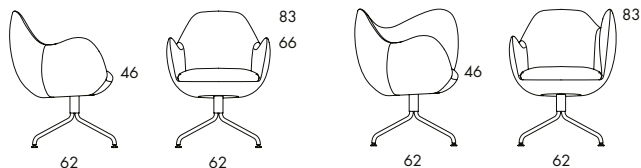

**O57CS** 13.5 kg | 1.0 m<sup>3</sup>/2 pcs

**O55S** 14 kg | 1.0 m<sup>3</sup>/2 pcs

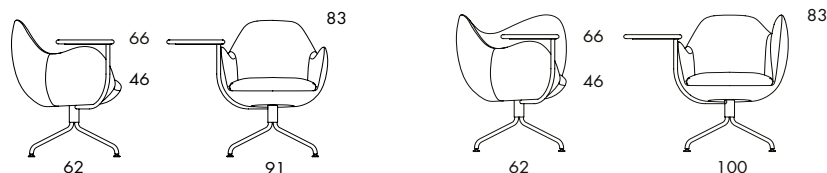

**O55CTS**

**O55TS**

**MULTIFUNKTIONELL FÅTÖLJ | KONFERENSSTOL.** Stomme i trä och stål. Stoppning i formgjuten polyuretan. Tapetserad i tyg eller läder. Läder enligt fk. 6a. Underrede i förkromat (krom III) eller lackerat stål. Wilmer finns med liksidiga och oliksidiga armstöd. Wilmer O55TS och O55CTS har en vridbar bordsskiva på höger sida. Bordsskivan är i lackerat massivt trä.

Tyg	Bas	1	2	3	4	5	Läder 1
O57CS Krom   Snurrunderrede med auto-return	15 140	15 930	16 450	16 910	17 900	18 790	21 410
O57CS Svart stål   Snurrunderrede med auto-return	15 140	15 930	16 450	16 910	17 900	18 790	21 410
O57CS Fk. 2a, 2b & 2c   Snurrunderrede med auto-return	15 560	16 360	16 880	17 340	18 330	19 220	21 840
O55S Krom   Snurrunderrede med auto-return	15 420	16 210	16 740	17 200	18 190	19 080	21 700
O55S Svart stål   Snurrunderrede med auto-return	15 420	16 210	16 740	17 200	18 190	19 080	21 700
O55S Fk. 2a, 2b & 2c   Snurrunderrede med auto-return	15 850	16 640	17 160	17 630	18 610	19 510	22 120
O55CTS Krom   Snurrunderrede med auto-return   Klarlackad Ask/Ek	18 390	19 180	19 700	20 160	21 150	22 040	24 660
O55CTS Krom   Snurrunderrede med auto-return   Klarlackad Ask/Ek	18 390	19 180	19 700	20 160	21 150	22 040	24 660
O55CTS Fk. 2a, 2b & 2c   Snurrunderrede med auto-return   Klarlackad Ask/Ek	18 810	19 600	20 130	20 590	21 570	22 470	25 080
O55TS Krom   Snurrunderrede med auto-return   Klarlackad Ask/Ek	18 670	19 460	19 990	20 450	21 430	22 330	24 940
O55TS Svart stål   Snurrunderrede med auto-return   Klarlackad Ask/Ek	18 670	19 460	19 990	20 450	21 430	22 330	24 940
O55TS Fk. 2a, 2b & 2c   Snurrunderrede med auto-return   Klarlackad Ask/Ek	19 100	19 890	20 410	20 880	21 860	22 750	25 370

#### Tillägg (+)

Bordsskivor i svart eller vitlackerad ask	220
Bordsskivor i oljad eller lackerad valnöt	330
Bordsskivor i vit eller svart laminat	210

#### Tillägg Netto (+)

Ställkostnad underrede i kundvald RAL-färg. NETTO/färg	6 000
--	-------

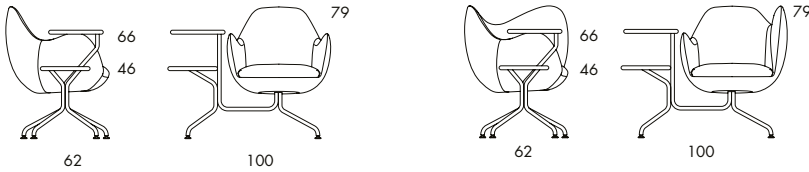
**O58CT** 21 kg | 0.91 m<sup>3</sup>/pc**O56T** 21.5 kg | 0.91 m<sup>3</sup>/pc

**MULTIFUNKTIONELL FÅTÖLJ | KONFERENSSTOL.** Stomme i trä och stål. Stopning i formgjuten polyuretan. Tapetserad i tyg eller läder. Läder enligt fk. Öa. Underrede i förkromat (krom III) eller lackerat stål. Wilmer finns med liksidiga och oliksidiga armstöd. Wilmer O58T och O56CT har två bordsskivor varav den översta är vridbar. Bordsskivorna är i lackerat massivt trä.

Tyg	Bas	1	2	3	4	5	Läder 1
O58CT Krom   Klarlackad Ask/Ek	19 980	20 780	21 300	21 760	22 750	23 640	26 260
O58CT Svart stål   Klarlackad Ask/Ek	19 980	20 780	21 300	21 760	22 750	23 640	26 260
O58CT Fk. 2a, 2b & 2c   Klarlackad Ask/Ek	20 410	21 200	21 730	22 190	23 170	24 070	26 680
O56T Krom   Klarlackad Ask/Ek	20 270	21 060	21 590	22 050	23 030	23 930	26 540
O56T Svart stål   Klarlackad Ask/Ek	20 270	21 060	21 590	22 050	23 030	23 930	26 540
O56T Fk. 2a, 2b & 2c   Klarlackad Ask/Ek	20 700	21 490	22 010	22 470	23 460	24 350	26 970

**Tillägg (+)**

Bordsskivor i svart eller vitlackerad ask	440
Bordsskivor i oljad eller lackerad valnöt	670
Bordsskivor i vit eller svart laminat	410

**Tillägg Netto (+)**

Ställkostnad underrede i kundvald RAL-färg. NETTO/färg	6 000
--	-------



0% rabatt ska dras av på angivna priser



Outofstockdesign 2016, 2019

B30, B31, B33 | ÅHUS

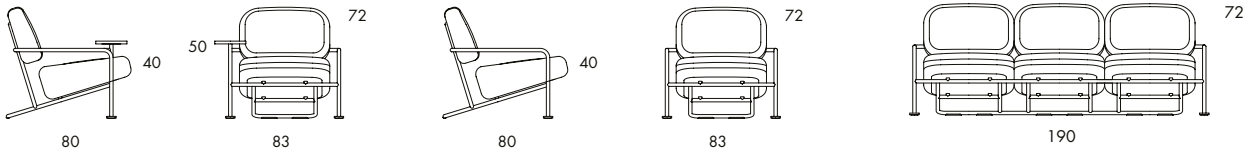

**B30** 15.7 kg | 0.9 m<sup>3</sup>/pc (1.7 m<sup>3</sup>/2 pcs)

**B31** 15.1 kg | 0.9 m<sup>3</sup>/pc (1.7 m<sup>3</sup>/2 pcs)

**B33** 37 kg

**FÅTÖLJ MED ARMSTÖD | SOFFA.** Stativ i stål. Stoppning av formgjuten HR polyuretan. Tapetserad i tyg eller läder. Läder enligt fk. 6a. Stativ i lackerat stål. B30 har bordsskiva. B31 och B33 har inte bordsskiva. Bordsskiva i lackerad eller oljad ek, ask eller valnöt, alternativt stenskiva.

#### Fåtölj med Bordsskiva

Tyg	Bas	1	2	3	4	5	Läder 1
B30 Svart stål stativ   Bordsskiva i Ek/Ask/Valnöt	14 320	15 160	15 720	16 210	17 250	18 200	19 370
B30 Stål stativ lackad enligt fk.2a, b, c   Bordsskiva i Ek/Ask/Valnöt	15 010	15 850	16 410	16 900	17 940	18 890	20 060
B30 Svart stål stativ   Bordsskiva i Sten enligt fk. 1.5	16 120	16 960	17 510	18 000	19 050	20 000	21 170
B30 Stål stativ lackad enligt fk.2a, b, c   Bordsskiva i Sten enligt fk. 1.5	16 810	17 650	18 200	18 690	19 740	20 690	21 860

#### Fåtölj utan Bordsskiva

Tyg	Bas	1	2	3	4	5	Läder 1
B31 Svart stål stativ   Utan bord	12 470	13 320	13 870	14 360	15 410	16 360	17 530
B31 Stål stativ lackad enligt fk.2a, b, c   Utan bord	13 160	14 010	14 560	15 050	16 100	17 050	18 220

#### 3-sits Soffa

Tyg	Bas	1	2	3	4	5	Läder 1
B33 Svart stål stativ   Utan bord	37 750	40 270	41 940	43 410	46 550	49 390	52 910
B33 Stål stativ lackad enligt fk.2a, b, c   Utan bord	39 130	41 650	43 320	44 790	47 930	50 770	54 290

#### Tillägg Netto (+)

Ställkostnad stativ i kundvald RAL-färg. NETTO/färg	6 000
---	-------

Andra utföranden kan offereras för projekt.

#### 15 | STEN



1. VIT CARRARA MARMOR

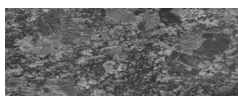

2. STEEL GREY GRANIT

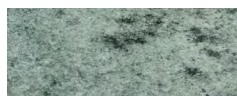

3. GRÖN MARIKA VERDE GRANIT



4. RÖDBRUN BJÄRLÖV GRANIT

0% rabatt ska dras av på angivna priser

BS 250221

Blå Station AB. Box 100  
S-296 22 Åhus. Sweden  
Tel: +46 (0)44 24 90 70  
Fax: +46 (0)44 24 12 14

[info@blastation.se](mailto:info@blastation.se)  
[www.blastation.se](http://www.blastation.se)

**BLÅ STATION**