

0% rabatt ska dras av på angivna priser



Ramavtal - Nyproducerade möbler

Delområde B – Möbler och inredning för elever i skolmiljö

Ref. nr. IK23909-04

Version: 2025

Lammhults - Produktlista



AB YLLW
Rosenlundsgatan 4
411 20 Göteborg

hello@yllw.com
Telefon: 0765-262210

Org.nummer: 559317-8584
Ref. nr: IK23909-04

0% rabatt ska dras av på angivna priser

INNEHÅLL

EXPRESSORTIMENT	13
FÄRG- & MATERIALÖVERSIKT	6
FÖRSÄLJNINGSVILLKOR	3
KONTAKTUPPGIFTER	5
PRISGRUPPER TYG/LÄDER	4
RESERVDELAR	69
ÖVERSIKT	
MILJÖDOKUMENTATION	9

STOLAR & KARMSTOLAR

ADD MOVE	14
ARCHAL	15
ARCHAL XL	16
ATLAS AIR	17
CAMPUS	18
CAMPUS AIR	20
CAROUSEL	22
GRADE	23
PENNE	25
SPIRA	26
TABURETT PLUS	28

PALLAR & BARSTOLAR

A22	29
ADD	30
ADD MOVE	31
CAMPUS AIR	32
S70-3	33
TABURETT	34

FÅTÖLJER & SOFFOR

APERI	35
AREA	41
AREA RADIUS	44
BAU	45
CAJAL	36
CINEMA	37
CORSO	38
GEOFANTI	47
PORTUS	39
S70-4 & S70-5	40
SUNNY	49
TEIUS	50

SEKTIONSMÖBLER

AREA	41
AREA RADIUS	44
BAU	45
GEOFANTI	47
SUNNY	49
TEIUS	50

BORD & VAGNAR

ADD	51
ADD CABLE TABLE	52
ARCHAL T	53
ARCHAL X	54
ATTACH	55
CAMPUS	57
CHICAGO	59
CIAO	60
FUNK	61
PONTO	63
QUICKLY	64
TENSION	65
ELBRUNNAR	66

ACCESSOARER

ADD	67
S70-12	69

OBS!

Vid orderläggning var noga med att ange fullständig information om finish och färgval på t.ex. stativ, sits och rygg, bordsskiva samt tygnamn inkl. färgnummer.

Vid val av lackfärg i vårt Select Color utbud tillkommer en ställkostnad på 2990kr per färg och order.

Eventuella tilläggsval listas alltid i slutet på varje produkt.

Produkter med miljömärkta alternativ är markerade med följande symbol:



För mer information se vår översikt på sid 9.

0% rabatt ska dras av på angivna priser

PRISGRUPPER TYG/LÄDER

A

Oklädd/ insänt tyg

B

Acton	VE
Ally	SV
Atlantis*	RO
Avon	VE
Blazer	CA
Capture	GA
Crisp	GA
Cura*	GA
Cyber	GA
Easy	SV
Fame	GA
Focus	GA
Focus Melange	GA
Grain	GA
Harper*	SV
Heidal*	GU
Hero	KV
Hero Heather	KV
Jazz	NE
Lido*	NE
Lido Trend*	NE
Linara	RO
Macro*	SV
Mainline Flax	CA
Medley*	GA
Norfolk	VE
Harding*	VE
Remix 3	KV
Select	GA
Semi	SV
Silvertex*	BJ
Stella*	NE
Step*	GA
Step Melange*	GA
Swing	GA
Synergy	CA

C

Amdal	GU
Auckland*	VE
Balance	SV
Bardal	GU
Blues	NE
Bowen	VE
Breeze Fusion	GA
Canvas 2	KV
Dikson	VE
Divina 3	KV
Focus Royal	GA
Foster	VE
Fuga	VE

Gamut	VE
Illusion*	NE
Melange Nap	KV
Mood	GA
Morph*	GA
Parotega	BJ
Passion	GA
Puxx 1*	BJ
Puxx 2*	BJ
Rami	SV
Rami Plus	SV
Re-wool	KV
Sport	KV
Steelcut 3	KV
Steelcut Trio 3	KV
Tonus	KV

D

Divina Melange	KV
Divina MD	KV
Fleck	RO
Ruskin	RO

E

Barnum	NE
Debut	SV
Fiord 2	KV
Hallingdal 65	KV
Nobel	GA
Steelcut Quartet	KV
Vidar	KV
Zero	KV

F

Läder Elmo Nordic	EL
00385, 02071, 11039, 99008, 43404, 53374, 93009	

X Begär offert

Arda	KV
Elle	KV
Gentle	KV
Moss	KV

*Tyget är inte lämpligt för alla våra modeller.

För mer information kontakta kundtjänst:

0472 269529 eller
order@lammhults.se

TYGLEVERANTÖRER

CA	Camira
BJ	Bröderna Jörgensen
EL	Elmo
GA	Gabriel
GU	Gudbrandsdalens
KV	Kvadrat
NE	Nevotex
RO	Romo
SV	Svensson
VE	Vescom

TYGÅTGÅNG

Den angivna tygätgången avser enfärgat tyg.

Tyger i **fetstil** uppfyller miljökrav enligt Oeko-tex, Greenguard Gold eller EU-blommans märkning.

De flesta tyger uppfyller brandkrav enligt standard SS-EN 1021-1,2.

Andra tyger/läder offereras på begäran.

INSÄNT TYG

Vid insänt tyg debiteras expeditonsavgift med 1.000:- netto per tyg och/eller färg. Kontrollera tygätgång.

Vid insänt läder + 10 % på A-pris.

0% rabatt ska dras av på angivna priser

KONTAKTUPPGIFTER

HUVUDKONTOR

Lammhults Möbel AB
Växjövägen 41
SE-363 45 LAMMHULT

Postadress:
Lammhults Möbel AB
Box 26
SE-363 03 LAMMHULT

+46 472 26 95 00
info@lammhults.se
www.lammhults.se

SHOWROOM STOCKHOLM

Adolf Fredriks Kyrkogata 15
SE-111 37 STOCKHOLM

+46 472 26 95 00

SHOWROOM KÖPENHAMN

Danneskiold-Samsøes Allé 15
DK-1434 KÖPENHAMN
Danmark

+45 24 59 89 59

SHOWROOM GÖTEBORG

Studio L6
Lasarettsgatan 6
SE-411 19 GÖTEBORG

+46 31 13 83 90

SHOWROOM OSLO

Pilestredet 75c, inngang 38
NO-0354 OSLO
Norge

+47 48 24 41 98

SHOWROOM MALMÖ

Skeppsbron 3
SE-211 20 MALMÖ

+46 709 28 11 15

SHOWROOM WOERDEN

Polanerzandweg 1
NL-3446 CC WOERDEN
Holland

+31 348 44 33 23

SHOWROOM PARIS

5 bis rue Gabriel Laumain
FR-75010 PARIS
Frankrike

+33 609 782 730

FÄRG- & MATERIALÖVERSIKT

0% rabatt ska dras av på angivna priser

PULVERLACKER

Som standard erbjuder vi våra pulverlackerade stativ i kulörerna vitt, aluminium, grafit och svart i slät eller strukturlack. Obs! Vissa modeller endast i strukturlack. Utöver detta erbjuder vi ett antal kulörer via vårt **Select Color** sortiment mot en ställkostnad på **2990kr** brutto per färg och order. Ange 4-siffrigt färgnummer vid orderläggning.

För färger utöver dessa kontakta order@lammhults.se för offert.

STANDARD - SLÄT & STRUKTUR

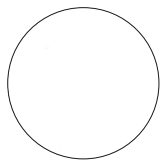

Vit
Slät 8900
Struktur 8901

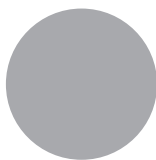

Aluminium
Slät 8800
Struktur 8801

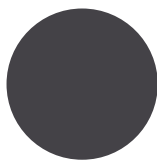

Grafit
Slät 8760
Struktur 8761



Svart
Slät 8000
Struktur 8001

SELECT COLOR - SLÄT & STRUKTUR



Ljusbeige
Slät 8430
Struktur 8431



Beige
Slät 8400
Struktur 8401

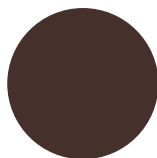

Brun
Slät 8440
Struktur 8441

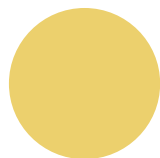

Gul
Slät 8130
Struktur 8131



Signalgul
Slät 8100
Struktur 8101



Gulorange
Slät 8110
Struktur 8111

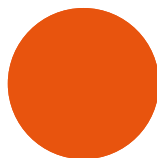

Orange
Slät 8140
Struktur 8141

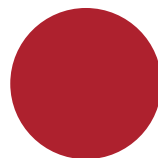

Röd
Slät 8330
Struktur 8331



Ljusblå
Slät 8540
Struktur 8541

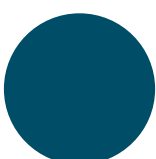

Blå
Slät 8550
Struktur 8551

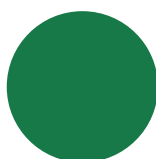

Grön
Slät 8600
Struktur 8601



Grågrön
Slät 8650
Struktur 8651

PLAST (CAMPUS AIR / GRADE / PENNE / TABURETT / TABURETT PLUS)

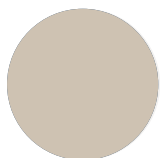

Ljusbeige

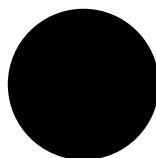

Svart

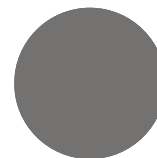

Grå

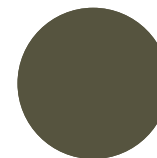

Grågrön

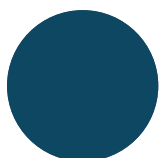

Blå

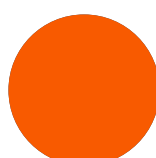

Orange

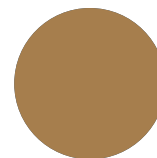

Gulbrun

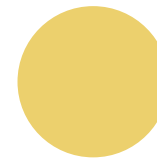

Gul

Med reservation för att kartans färgnyanser kan avvika mot den slutliga produkten.

0% rabatt ska dras av på angivna priser

FANÉR



Ek

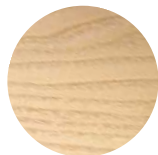

Ask

BETS (PÅ ASK)



431
Vit



744
Brun



20
Svart



713
Gul



714
Orange

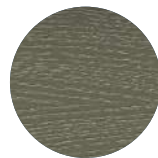

765
Grågrön

MELAMIN

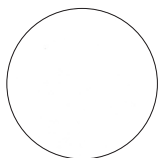

Vit



Vitgrå*

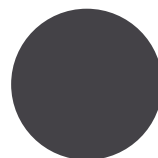

Grafit*

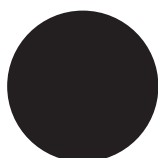

Svart
PerfectSense
Matt

HÖGTRYCKSLAMINAT



Vit



Vitgrå*



Ljusbeige



Ljusblå



Gul

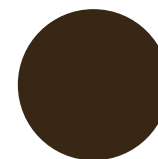

Brun

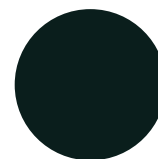

Svart

KOMPAKTLAMINAT

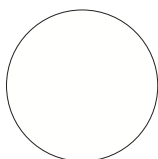

Vit, svarta kanter



Svart, svarta kanter

LINOLEUM



4176
Mushroom



4179
Smokey Blue



4186
Orange Blast

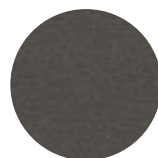

4178
Iron

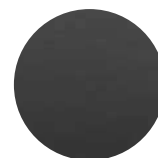

4166*
Charcoal

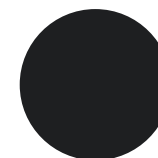

4023
Nero

*Utgår som standard 2025

Med reservation för att kartans färgnyanser kan avvika mot den slutliga produkten.

LAMMHULTS Bruttoprisklista Kammarkollegiet 2025 alla priser i SEK exkl. moms.

0% rabatt ska dras av på angivna priser

ELMO NORDIC LÄDER



00385
Äggskal

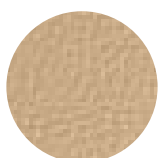

02071
Natur

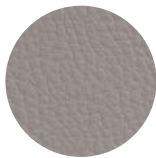

11039
Varmgrå



99008
Svart



43404
Ljusbrun



55374
Brun



93009
Mörkbrun

ATLAS AIR



Svart



Rostbrun

CORSO / SUNNY / X75-2



Svart



Natur

Med reservation för att kartans färgnyanser kan avvika mot den slutliga produkten.

LAMMHULTS Bruttoprisklista Kammarkollegiet 2025 alla priser i SEK exkl. moms.

0% rabatt ska dras av på angivna priser

ÖVERSIKT MILJÖDOKUMENTATION

























































































		INNEHÅLLER ÅTERVUNNET/ FÖRNYBART MATERIAL	DEMONTERBAR PRODUKT	KLIMATBERÄKNAD	LEED DOKUMENT	MÖBELFAKTA**
Add Move stol						Add Move stol, hel klädd. ** 
Archal stol & karmstol						Archal stol & karmstol. ** 
Archal XL stol & karmstol Archal XL Lounge						Archal XL stol & karmstol. Archal XL Lounge. ** 
Atlas Air stol & karmstol						Atlas Air stol & karmstol. ** 
Campus stol & karmstol på 4 ben						Campus stol & karmstol med sits och rygg i ask eller ek natur. alt. betsad ask. Alt. klädd sits eller helklädd. ** 
Campus stol & karmstol på medstativ						Campus stol & karmstol med sits och rygg i ask eller ek natur. alt. betsad ask. Alt. klädd sits eller helklädd. ** 
Campus Air stol & karmstol på 4 ben och medstativ						Campus Air stol & karmstol (exkl. orange) 
Carousel karmstol						Carousel karmstol. ** 
Grade stol & karmstol						Grade stol & karmstol Lackerade armländare på snurrstativ. ** 
Penne stol & karmstol						Penne stol & karmstol. 
Spira stol & karmstol						Spira stol och karmstol helklädd. ** 
Taburett Plus stol						Taburett Plus stol helklädd. ** 

0% rabatt ska dras av på angivna priser

		INNEHÅLLER ÅTERVUNNET/ FÖRNYBART MATERIAL	DEMONTERBAR PRODUKT	MILJÖVÄR- DEKLARATION	LEED DOKUMENT	MÖBELFAKTA**
A22 pall & barpell						A22 pall & barpell. ** 
Add pall & barpell Add Move barpell						Add & Add Move med sits i polyuretan eller helklädd. Vid kombination med rygg måste ryggen vara klädd. ** 
Campus Air barstol						Campus Air barstol (exkl. orange) 
S70-3 barstol						S70-3 barstol. ** 
Taburet pall & barpell						Taburet pall SH 46cm med klädd sits. ** 

Aperi fåtölj & soffa						Aperi fåtölj & soffa. ** 
Cajal fåtölj & soffa						Cajal fåtölj & soffa. ** 
Cinema fåtölj & soffa						Cinema fåtölj. ** 
Corso fåtölj						Corso klädd i canvas alt. linneväv. 
Portus fåtölj & soffa						Portus fåtölj & soffa. ** 
S70-4 fåtölj & S70-5 soffa						S70-4 fåtölj & S70-5 soffa med lackerat stativ. ** 
Sunny fåtölj & sektionmöbel						Sunny fåtölj. ** 
Area sektionmöbel & fåtölj						Area sektionmöbel (exkl. fotpall 60" & fåtölj). ** 
Area Radius sektion- möbel						Area Radius sektion- möbel. ** 
Bau sektionmöbel						Bau sektionmöbel. ** 

0% rabatt ska dras av på angivna priser

		INNEHÅLLER ÅTERVUNNET/ FÖRNYBART MATERIAL	DEMONTERBAR PRODUKT	MILJÖVARU- DEKLARATION	LEED DOKUMENT	MÖBELFAKTA**
Geofanti sektionsmöbel						Geofanti sektions- möbel** 
Teius sektionsmöbel						Teius bänk med och utan rygg.** 
Add bord						Add bord 
Add Cable Table bord						
Archal T bord						Archal T bord i björkdekor, vit/grå eller grafitgrå melamin. Linoleum. Högtryckslaminat Formica Collection Colors 
Archal X bord						Archal X bord i björkdekor, vit/grå eller grafitgrå direktlaminat. Linoleum. Högtryckslaminat Formica Collection Colors 
Attach bord						Attach bord i vit/grå melamin, vit högtrycks- laminat alt: linoleum. 
Cajal bord						Cajal bord med skiva i linoleum eller marmor. 
Campus bord						Campus bord i vit/grå melamin. 
Chicago rullbord						Chicago III vagn med hyllplan av svart eller vit kompaktlaminat. 
Ciao bord						Ciao bord 
Funk bord						Funk bord i vitgrå eller gråfitgrå melamin. 
Ponto bord						Ponto bord med bordsskiva i linoleum eller högtrycks- laminat Formica Collection Colors. Ben i massiv ask natur eller bets. 
Tension rullbord						Tansion rullbord 
Quickly bord						Quickly bord med bords- skiva Flexible i laminat eller bordsskiva Basic i melamin 

0% rabatt ska dras av på angivna priser

INNEHÅLLER
ÅTERVUNNET/
FÖRNYBART
MATERIAL

DEMONTERBAR
PRODUKT

MILJÖVARU-
DEKLARATION

LEED
DOKUMENT

MÖBELFAKTA**

	INNEHÅLLER ÅTERVUNNET/ FÖRNYBART MATERIAL	DEMONTERBAR PRODUKT	MILJÖVARU- DEKLARATION	LEED DOKUMENT	MÖBELFAKTA**
Add accessoarer					
S70-12 garderobstake					

**Val av möbiltyg måste vara märkt enligt EU Ecolabel eller OekoTex® samt uppfylla Möbelfaktas specificerade kvalitetsstandarder SS-EN ISO 12947-2:2017*, SS-EN ISO 12945-2:2000, SS-EN ISO 105-B02:2014, SS-EN ISO 13936-2:2004 alt. SS-EN ISO 13936-3:2007, SS-EN ISO 105-X12:2016, SS-EN ISO 105-C06:2010, SS-EN ISO 105-D01:2010, SS-EN ISO 105-E16:2007, SS-EN ISO 105-E04:2013 & EN ISO 5077:2008.

Alla produkter som är märkta med Möbelfakta uppfyller följande krav:

SITTMÖBLER

- Säkerhet, hållfasthet och hållbarhet: EN 16139:2013.
- Ytors motståndskraft: EN 12720:2009+A1:2013, EN 15186 3, EN ISO 105-E04:2013.
- Antändlighet hos stoppade möbler: EN 1021-1:2014.

BORD

- Säkerhet, hållfasthet och hållbarhet: EN 15372:2016 nivå 2.
- Ytors motståndskraft: EN 12720:2009+A1:2013, SS 83 91 22: 2017, EN 15186 3.

ALLA MÖBLER

- Trä eller träbaserat material är spårbart och kommer från legala och ansvarsfulla källor.
- Formaldehydhalt max E1 enligt EN 13986.
- Plastdelar är fria från flamskyddsmedel, mjukgörare/ftalater, PVC, och från pigment som innehåller bly, kadmium, tenn, kvicksilver eller krom VI.
- Möbелtyger är fria från flamskyddsmedel, mjukgörare/ftalater.
- Ytbehandlingar är fria från krom VI.
- Aromatiska lösningsmedel (f.ex. toluen, xylol) i ytbehandling eller slutbehandlade produkter överstiger inte 1,0 viktprocent.
- Påförd mängd VOC-komponenter överstiger inte 60 g/m².
- Ytbehandlingsprodukter är INTE märkta med någon av följande faroklassificeringar: H300, H301, H310, H311, H330, H331, H362, H370, H371, H372, H373, H350, H351, H340, H341 H360, H361, H334, H400, H410, H411, H412, H413, H420.
- Lösningsmedel med <10 % VOC och <0,2 % fri formaldehyd.
- Komponenterna och produkten i dess helhet är fria från SVHC-ämnen (enligt Reach-förordningens kandidatlista).
- Systematiskt arbete med socialt ansvar i enlighet med principerna i FN:s Global Compact, FN:s deklaration om de mänskliga rättigheterna och de grundläggande principerna i ILO-konventionerna om mänskliga rättigheter i arbetslivet.

0% rabatt ska dras av på angivna priser

EXPRESSORTIMENT



I vårt Expressortiment kan vi erbjuda nedan produkter med en snabb leveranstid. Expressortimentet lämnar vår fabrik inom 2-14 arbetsdagar efter registrerad order. För att order ska behandlas som expressorder ska ämnesraden märkas med "Expressorder" och ordern skickas till order@lammhults.se. Ring även gärna för att informera oss att ordern är skickad: +46 (0)472-269500. För mer detaljerad produktinformation hänvisar vi till produktens sida här i prislstan. Erbjudandet gäller max 30st stolar/pallar samt 10st bord per ordertillfälle. Vi reserverar oss mot ovan angivna leveranstider vid ev. lagerbrist.



Remix 163

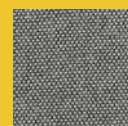

Avon 7068.05

ATLAS AIR STOL 5-FOT

Art.nr.	Utförande	Pris 10
134A52421710E	Sittskäl i svart mesh, Lackerat snurrstativ H&S i svart strukturlack med svarta hjul	8800
134A52426010E	Sittskäl i svart mesh, Polerat snurrstativ H&S med polerade hjul	10040

ATLAS AIR KARMSTOL 5-FOT

Art.nr.	Utförande	Pris 10	Kat. F 26
134B52421710E	Sittskäl i svart mesh, Lackerat snurrstativ H&S i svart strukturlack med svarta hjul	9480	
134B52426010E	Sittskäl i svart mesh, Polerat snurrstativ H&S med polerade hjul	10730	
134B54021726E	Sittskäl i svart mesh med läderdyna i svart Elmo Nordic, Lackerat snurrstativ H&S i svart strukturlack med svarta hjul	13730	

CAMPUS AIR STOL OKLÄDD

Art.nr.	Utförande	Pris 10
107A22421710E	Sits och rygg av svart polyamid, Lackerat stativ i svart strukturlack, Filtglidfot	1990
107A22424010E	Sits och rygg av svart polyamid, Kromat stativ. Filtglidfot	2120

SPIRA STOL HELKLÄDD

Art.nr.	Utförande	Kat. B 22
115A24024022E	Helklädd i Kvadrat Remix 163 grafitgrå, Kromat stativ, Plastglidfot, Mörk täckhylsa	5870
115A24034022E	Helklädd i Vescom Avon 7068.05 grå, Kromat stativ, Plastglidfot, Mörk täckhylsa	5870

SPIRA KARMSTOL HELKLÄDD

Art.nr.	Utförande	Kat. B 22
115B24024022E	Helklädd i Kvadrat Remix 163 grafitgrå, Kromat stativ, Plastglidfot, Mörk armledare och täckhylsa	6330
115B24034022E	Helklädd i Vescom Avon 7068.05 grå, Kromat stativ, Plastglidfot, Mörk armledare och täckhylsa	6630

A22 BARPALL OKLÄDD H630

Art.nr.	Utförande	Pris 10
137C22051710E	Strukturlackerat svart stativ H630	4110

ADD BARPALL H630 KLÄDD SITS

Art.nr.	Utförande	Kat. B 22
101C63021722E	Klädd sits i Kvadrat Remix 163 grafitgrå, Lackerat stativ H630 i svart strukturlack, Plastglidfot	3780
101C63031722E	Klädd sits i Vescom Avon 7068.05 grå, Lackerat stativ H630 i svart strukturlack, Plastglidfot	3780

TABURETT PALL OKLÄDD

Art.nr.	Utförande	Pris 10
120D22121710E	Sits i svart ABS plast, Lackerat stativ i svart strukturlack H450 mm	1610
120D22124010E	Sits i svart ABS plast, Kromat stativ H450 mm	1780

QUICKLY BASIC BORD

Art.nr.	Utförande	Melamin 30
143J2B324030E	Bordskiva i vitgrå melamin L1400, B700, Kromad benbåge H720, Grå plastdetaljer	6790



Sits & rygg

Klädd sits och rygg av formpressat trä med gjutet kallskum.

Stativ

Ø22 mm pulverlackerat eller kromat stålrör.

Svarta eller kromade hjul. Sitthöjd 460 mm.

Upphängningsbar med inbyggt glidskydd.

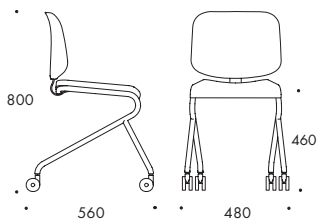

Vid order, ange:

Tyg och färgnr

Lackfärg vid pulverlack

Färg på hjul

*Ställkostnad tillkommer vid val av Select Color kulör, se tillval.

ADD MOVE STOL, HELKLÄDD

Vikt (kg) 6.0

Fraktvolym (m³) 0.30

Tygåtgång 600x1300/1400/1500 mm

Art.nr.	Utförande	Kat. A	Kat. B	Kat. C	Kat. D	Kat. E	Kat. F
		21	22	23	24	25	26
102A240120	Helklädd, Lackerat* stativ med hjul, H460	7240	7630	7740	7830	8040	9580
102A240140	Helklädd, Kromat stativ, kromade hjul, H460	8010	8440	8550	8660	8890	10590

TILLÄGGSVAL ADD MOVE

Art.nr.	Utförande	Pris
144M810220	Ställkostnad Select Color/ färg	10 2990



Sittskal

Helklätt kviltat sittskal av formpressat trä med gjutet kalkskum

Stativ

4-fot snurrstativ av gjuten återvunnen aluminium med komfortgunga i strukturlack eller polerad aluminium. Glidfötter som standard. Hjul, autoretur och höjdjusterbar pelare mot tillägg.

5-fotsstativ snurrstativ med komfortgunga, höj- och sänkbart, av gjuten återvunnen aluminium i strukturlack eller polerad aluminium. Hjul som standard.

Glidfötter & hjul

Glidfötter i färgerna grafit eller vit. Hjul i färgerna svart, grafit, vit eller polerade.

Armedare

I utförande som matchar stativet.

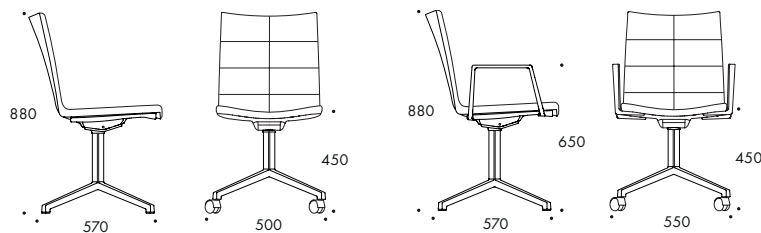

Vid order, ange:

Tyg och färgnr

Lackfärg vid pulverlack

Färg på glidfot eller hjul

*Ställkostnad tillkommer vid

val av Select Color kulör, se tillval.

ARCHAL STOL / KARMSTOL 4-FOT

Vikt (kg) 10.8 / 12.3

Fraktvolym (m³) 0.34

Tygåtgång 1050x1300/1500 mm

Art.nr.	Utförande	Kat. A	Kat. B	Kat. C	Kat. D	Kat. E	Kat. F
		21	22	23	24	25	26
104A440320	Stol, Helklädd med kviltning, Lackerat* snurrstativ	9190	9780	10010	10250	10710	12730
104A440360	Stol, Helklädd med kviltning, Polerat snurrstativ	9680	10280	10500	10730	11200	13260
104B440320	Karmstol, Helklädd med kviltning, Lackerat* snurrstativ	9760	10360	10580	10820	11280	13120
104B440360	Karmstol, Helklädd med kviltning, Polerat snurrstativ	10500	11090	11320	11550	12130	14160

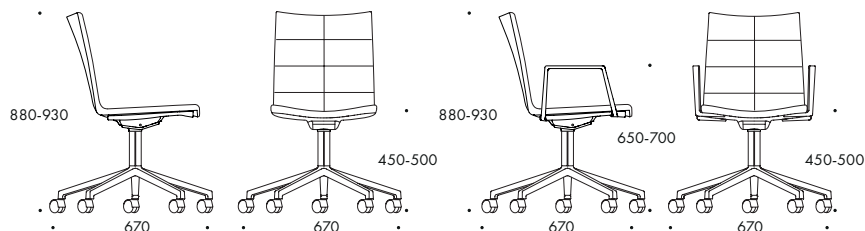

ARCHAL STOL / KARMSTOL 5-FOT

Vikt (kg) 12.0 / 13.5

Fraktvolym (m³) 0.50

Tygåtgång 1050x1300/1500 mm

Art.nr.	Utförande	Kat. A	Kat. B	Kat. C	Kat. D	Kat. E	Kat. F
		21	22	23	24	25	26
104A540320	Stol, Helklädd med kviltning, Lackerat* snurrstativ H&S med hjul	10640	11240	11480	11710	12170	14330
104A540360	Stol, Helklädd med kviltning, Polerat snurrstativ H&S med polerade hjul	11140	11730	11960	12190	12670	14870
104B540320	Karmstol, Helklädd med kviltning, Lackerat* snurrstativ H&S med hjul	11210	11810	12050	12280	12750	14710
104B540360	Karmstol, Helklädd med kviltning, Polerat snurrstativ H&S med polerade hjul	11950	12540	12790	13020	13590	15780

TILLÄGGSVÄL, ARCHAL

Art.nr.	Utförande	Pris
144M810220	Ställkostnad Select Color/ färg	2990
144M210210	Utbyte glidfot till hjul (4-fot)	500
144M211310	Filtglidfötter (4-fot)	110
104M310210	Autoretur stativ. (4-fot) Endast i kombination med glidfötter	1090
104M310310	Höjdjusterbar pelare för 4-fotsstativ, Endast i kombination med glidfötter	1090



Sittskal

Helklätt kviltat sittskal avformpressat trä med gjutet kallskum.

Stativ

Conference, 5-fotsstativ snurrstativ höj-och sänkbart, av gjuten återvunnen aluminium med komfortgunga, strukturlackerad eller polerad. Hjul.

Lounge, 5-fotsstativ snurrstativ av gjuten återvunnen aluminium med komfortgunga, strukturlackerad eller polerad. Glidfötter.

Glidfötter & hjul

Glidfötter i färgerna grafit eller vit. Hjul i färgerna svart, grafit, vit eller polerade.

Armedare

I utförande som matchar stativet. Läderklädd armedare som tillval.

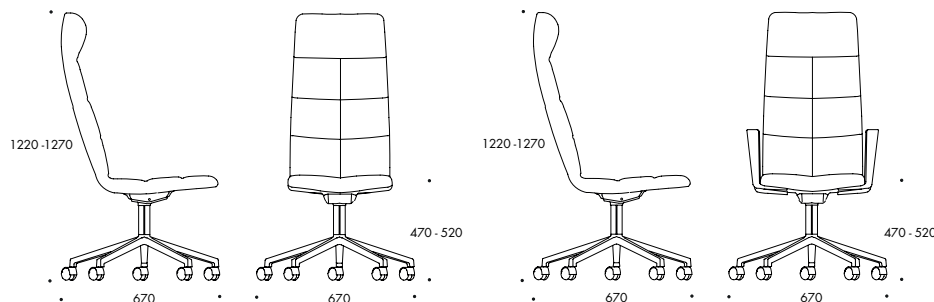

Vid order, ange:

Tyg och färgnr

Lackfärg vid pulverlack

Färg på hjul

*Ställkostnad tillkommer vid val av Select Color kulör, se tillval.

ARCHAL XL CONFERENCE STOL / KARMSTOL

Vikt (kg) 20.0 / 23.0

Fraktvolym (m³) 0.81

Tyggång 1050x1300/1500 mm

Art.nr.	Utförande	Kat. A	Kat. B	Kat. C	Kat. D	Kat. E	Kat. F
		21	22	23	24	25	26
105A540220	Stol, Helklädd med kviltning, Lackerat* snurrstativ H&S med hjul	19050	19640	20390	20870	21420	21970
105A540260	Stol, Helklädd med kviltning, Polerat snurrstativ H&S med polerade hjul	19550	20150	20900	21380	21930	22480
105B540220	Karmstol, Helklädd med kviltning, Lackerat* snurrstativ H&S med hjul	20980	21580	22320	22810	23360	23900
105B540260	Karmstol, Helklädd med kviltning, Polerat snurrstativ H&S med polerade hjul	21490	22080	22830	23300	23860	24400

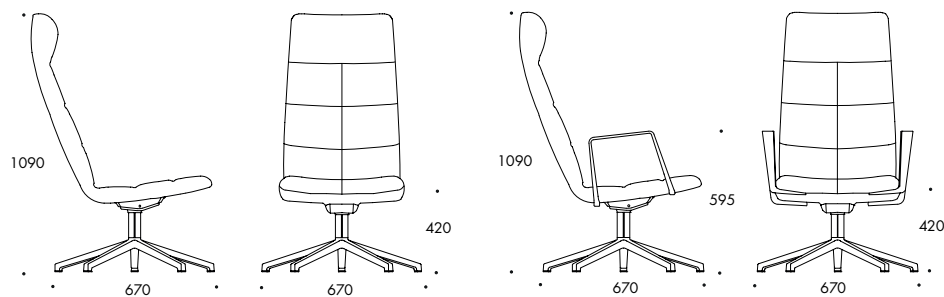

ARCHAL XL LOUNGE STOL / KARMSTOL

Vikt (kg) 20.0 / 23.0

Fraktvolym (m³) 0.81

Tyggång 1050x1300/1500 mm

Art.nr.	Utförande	Kat. A	Kat. B	Kat. C	Kat. D	Kat. E	Kat. F
		21	22	23	24	25	26
105A540320	Stol, Helklädd med kviltning, Lackerat* snurrstativ	18260	18860	19610	20090	20640	21180
105A540360	Stol, Helklädd med kviltning, Polerat snurrstativ	18770	19360	20110	20590	21150	21690
105B540320	Karmstol, Helklädd med kviltning, Lackerat* snurrstativ	20200	20790	21530	22020	22580	23120
105B540360	Karmstol, Helklädd med kviltning, Polerat snurrstativ	20700	21290	22050	22530	23070	23620

TILLÄGGSVÄL, ARCHAL XL

Art.nr.	Utförande	Pris 10
144M810220	Ställkostnad Select Color/ färg	2990
144M211310	Filtglidfötter	110
105M410310	Läderklädda armedare, matchande vid läderklätt sittskal annars svart läder som standard.	1070



Sittskal

Ryggbåge av gjuten återvunnen aluminium, pulverlackerad eller polerad.

Sittskal av svart eller rostbrun mesh med flockad yta.

Kan som alternativ fås med utbytt dyna fäst med tryckknappar.

Obs! Dynan går ej att eftermontera på variant utan dyna.

Stativ

5-fots snurrstativ, höj- och sänkbart av gjuten återvunnen aluminium, pulverlackerad eller polerad.

Hjul som standard. Glidfötter som tillval.

Glidfötter & hjul

Glidfötter i matchande lack eller krom. Hjul i färgerna svart, grafit, vit eller polerad.

Armlidare

I utförande som matchar stativet.

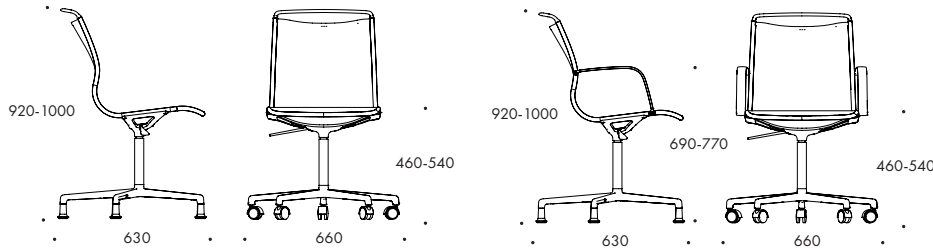

Vid order, ange:

Färg Mesh

Tyg och färgnr för dyna

Lackfärg vid pulverlack

Färg hjul

*Ställkostnad tillkommer vid val av Select Color kulör, se tillval.

ATLAS AIR STOL / KARMSTOL, 5-FOT

Vikt (kg) 8.5 / 9.3 Fraktvoly (m³) 0.45

Art.nr.	Utförande	Pris 10
134A524120	Stol, Sittskal i mesh, Lackerat* snurrstativ H&S med hjul	8800
134A524160	Stol, Sittskal i mesh, Polerat snurrstativ H&S med polerade hjul	10040
134B524120	Karmstol, Sittskal i mesh, Lackerat* snurrstativ H&S med hjul	9480
134B524160	Karmstol, Sittskal i mesh, Polerat snurrstativ H&S med polerade hjul	10730

ATLAS AIR STOL / KARMSTOL, 5-FOT INKL. DYNA

Vikt (kg) 9.5 / 10.3 Fraktvoly (m³) 0.45 Tygätgång 1100x1300/1500 mm

Art.nr.	Utförande	Kat. A	Kat. B	Kat. C	Kat. D	Kat. E	Kat. F
		21	22	23	24	25	26
134A540120	Stol, Sittskal i mesh med dyna, Lackerat* snurrstativ H&S med hjul	10940	11680	12020	12360	12710	13050
134A540160	Stol, Sittskal i mesh med dyna, Polerat snurrstativ H&S med polerade hjul	12180	12920	13260	13600	13950	14300
134B540120	Karmstol, Sittskal i mesh med dyna, Lackerat* snurrstativ H&S med hjul	11620	12360	12710	13050	13400	13730
134B540160	Karmstol, Sittskal i mesh med dyna, Polerat snurrstativ H&S med polerade hjul	12870	13600	13950	14300	14630	14980

TILLÄGGSVAR ATLAS AIR

Art.nr.	Utförande	Pris 10
144M810220	Ställkostnad Select Color/ färg	2990
134M310110	Atlas Air, Höj- och sänkbart stativ för 4-fot	490
134M210110	Atlas Air, utbyte till glidfot för 5-fot	980



Sits & rygg

Ask eller ek. Alternativt med klädd sits eller helklädd.

Stativ

4-bensstativ av Ø16 mm pulverlackerat eller kromat ståltråd. Plastglidfot. Medstativ av Ø11 mm lackerat eller kromat ståltråd. Plastglidfot.

Armledare

4-bensstativ har armledare i trä eller svart polyamid mot tillägg. Medstativ har armledare i polyamid i standardfärgerna ljusbeige, grå, svart, grågrön, blå, orange, gulbrun & gul.

Koppling & stapling

4-bensstativ, Stol: stapel- och kopplingsbar c/c 521 mm, Karmstol: stapel- och kopplingsbar c/c 557 mm.
Medstativ, Stol: stapel- och kopplingsbar c/c 521 mm, Karmstol: stapel-, upphängnings- och kopplingsbar c/c 557 mm.
Obs! Vid långvarig stapling av klädd sits rekommenderas tillvalet staplingsdyna.

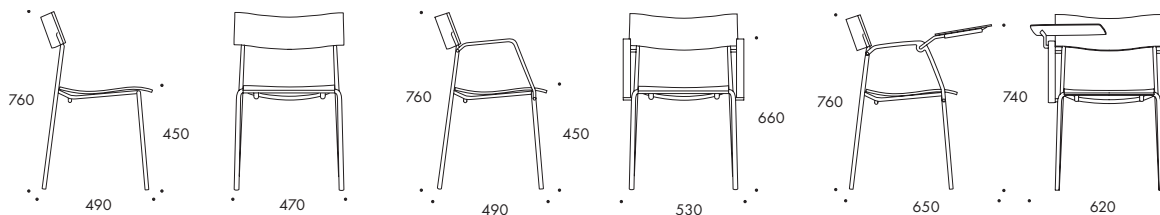

Vid order, ange:
Träslag rygg & sits
Färg armledare
Tyg och färgnr
Lackfärg vid pulverlack
*Ställkostnad tillkommer vid val av Select Color kulör, se tillval.

CAMPUS STOL / KARMSTOL

Vikt (kg) 4.8 / 5.2 Fraktvolym (m³) 0.45 / 6

Art.nr.	Utförande	Pris
106A225120	Stol, Sits och rygg i trä, Lackerat* stativ	3560
106A225140	Stol, Sits och rygg i trä, Kromat stativ	3850
106B225120	Karmstol, Sits, rygg och karm i trä, Lackerat* stativ	5470
106B225140	Karmstol, Sits, rygg och karm i trä, Kromat stativ	5900

CAMPUS STOL, KLÄDD SITS

Vikt (kg) 4.8 / 5.2 Fraktvolym (m³) 0.45 / 6 Tygätgång 500x1300/1500 mm

Art.nr.	Utförande	Kat. A	Kat. B	Kat. C	Kat. D	Kat. E	Kat. F
		21	22	23	24	25	26
106A232120	Stol, Trärygg, Klädd sits, Lackerat* stativ	3520	3830	3960	4130	4340	5180
106A232140	Stol, Trärygg, Klädd sits, Kromat stativ	3840	4210	4340	4520	4750	5670
106B232120	Karmstol, Rygg och karm i trä, Klädd sits, Lackerat* stativ	5250	5570	5680	5920	6100	6880
106B232140	Karmstol, Rygg och karm i trä, Klädd sits, Kromat stativ	5730	6080	6200	6460	6650	7500

CAMPUS STOL / KARMSTOL, HELKLÄDD

Vikt (kg) 4.8 / 5.2 Fraktvolym (m³) 0.45 / 6 Tygätgång 550x1300/1500 mm

Art.nr.	Utförande	Kat. A	Kat. B	Kat. C	Kat. D	Kat. E	Kat. F
		21	22	23	24	25	26
106A240120	Stol, Helklädd, Lackerat* stativ	3650	3990	4130	4320	4530	5580
106A240140	Stol, Helklädd, Kromat stativ	4000	4400	4520	4730	4960	6110
106B240120	Karmstol, Karm i trä, helklädd, Lackerat* stativ	5530	5920	6030	6220	6470	7440
106B240140	Karmstol, Karm i trä, helklädd, Kromat stativ	6030	6460	6580	6780	7060	8120

0% rabatt ska dras av på angivna priser

TILLÄGGSVÄL CAMPUS 4-BEN

Art.nr.	Utförande	Pris 10
144M810220	Ställkostnad Select Color/ färg	2990
106M510110	Skrivskiva, inkl. armlidare i svart polyuretan	2110
144M410217	Campus original armlidare, svart polyamid	290
144M410310	Campus Air armlidare i polyamid, upphängningsbar	290
144M211410	Teflonglidfötter	110
144M210510	Stålfötter	110
144M215310	Filtglidfötter	110
144M211610	Gummifötter	110
144M610410	Kopplingsbeslag Quick Lock	490
144K310217	Transportvagn Campus, svart	10380
144M710410	Klädsel i två färger, tillägg utgår från dyraste tygggrupp vald	590
144M710310	Staplingsdyna, används som skydd vid stapling.	330
144M616310	Upphängningsbeslag grip device, grå gummilack	740
144M617210	Upphängningsbeslag svart struktur	740
144M810250	Bets standardfärg	490

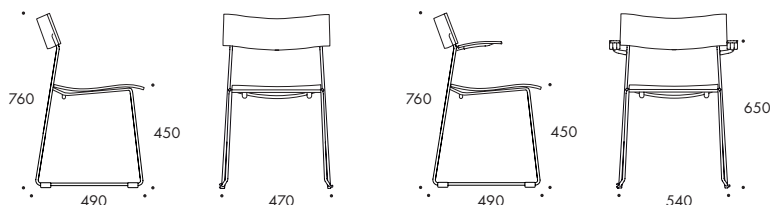

CAMPUS STOL / KARMSTOL, MEDSTATIV

Vikt (kg) 5.1 / 5.6 Fraktvoly (m³) 0.45 / 6

Art.nr.	Utförande	Pris 80
106A325120	Stol, Sits och rygg i trä, Lackerat* stativ	3960
106A325140	Stol, Sits och rygg i trä, Kromat stativ	4300
106B325120	Karmstol, Sits och rygg i trä, Karm i polyamid, Lackerat* stativ	4710
106B325140	Karmstol, Sits och rygg i trä, Karm i polyamid, Kromat stativ	5100

CAMPUS STOL / KARMSTOL, MEDSTATIV, KLÄDD SITS

Vikt (kg) 5.1 / 5.6 Fraktvoly (m³) 0.45 / 6 Tygätgång 500x1300/1500 mm

Art.nr.	Utförande	Kat. A	Kat. B	Kat. C	Kat. D	Kat. E	Kat. F
		21	22	23	24	25	26
106A332120	Stol, Rygg i trä, Klädd sits, Lackerat* stativ	4140	4470	4580	4780	5000	5880
106A332140	Stol, Rygg i trä, Klädd sits, Kromat stativ	4520	4880	5000	5210	5450	6410
106B332120	Karmstol, Rygg i trä, Karm i polyamid, Klädd sits, Lackerat* stativ	4750	5060	5190	5370	5590	6480
106B332140	Karmstol, Rygg i trä, Karm i polyamid, Klädd sits, Kromat stativ	5180	5520	5660	5860	6100	7070

CAMPUS STOL / KARMSTOL, MEDSTATIV, HELKLÄDD

Vikt (kg) 5.1 / 5.6 Fraktvoly (m³) 0.45 / 6 Tygätgång 550x1300/1500 mm

Art.nr.	Utförande	Kat. A	Kat. B	Kat. C	Kat. D	Kat. E	Kat. F
		21	22	23	24	25	26
106A340120	Stol, Helklädd, Lackerat* stativ	4080	4450	4560	4740	4950	6000
106A340140	Stol, Helklädd, Kromat stativ	4470	4870	5000	5190	5420	6570
106B340120	Karmstol, Karm i polyamid, Helklädd, Lackerat* stativ	4650	5020	5130	5320	5540	6570
106B340440	Karmstol, Karm i polyamid, Helklädd, Kromat stativ	5090	5500	5620	5820	6070	7190

TILLÄGGSVÄL CAMPUS MEDSTATIV

Art.nr.	Utförande	Pris 10
144M810220	Ställkostnad Select Color/ färg	2990
144M212310	Filtglidfötter medstativ	110
144M610510	Kopplingsbeslag medstativ	190
144K310417	Transportvagn	6730
144M710410	Klädsel i två färger, tillägg utgår från dyraste tygggrupp vald	590
144M710310	Staplingsdyna, används som skydd vid stapling.	330
144M617210	Upphängningsbeslag svart struktur	740
144M810250	Bets standardfärg	490



Sits & rygg

Glasfiberarmerad polyamid i standardfärger i ljusbeige, grå, svart, grågrön, blå, orange, gulbrun & gul. Alternativt med klädd sits eller helklädd. Alternativt klädd sits.

Stativ

4-bensstativ av Ø16 mm pulverlackerat eller kromat stålror. Filtglidfot. Medstativ av Ø11 mm pulverlackerat eller kromat ståltråd. Plastglidfot.

Utomhusbruk

Campus Air stol finns med stativ för utomhusbruk mot tillägg.

Armledare

I matchande färg.

Koppling & stapling

Stol: stapel- och kopplingsbar c/c 521 mm, Karmstol: stapel-, upphängnings- och kopplingsbar c/c 557 mm.

Obs! Vid långvarig stapling av klädd sits rekommenderas tillvalet staplingsdyna.

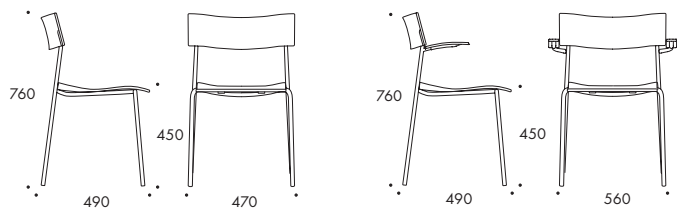

Vid order, ange:

Färg sits och rygg

Tyg och färgnr

Lackfärg vid pulverlack

*Ställkostnad tillkommer vid val av Select Color kulör, se tillval.

CAMPUS AIR STOL / KARMSTOL

Vikt (kg) 4.0 / 5.0 Fraktvolym (m³) 0.45 / 6

Art.nr.	Utförande	Pris 10
107A224120	Stol, Sits och rygg av polyamid, Lackerat* stativ	1990
107A224140	Stol, Sits och rygg av polyamid, Kromat stativ	2120
107B224120	Karmstol, Sits, rygg och armledare av polyamid, Lackerat* stativ	2780
107B224140	Karmstol, Sits, rygg och armledare av polyamid, Kromat stativ	2900

CAMPUS AIR STOL / KARMSTOL, KLÄDD SITS

Vikt (kg) 4.0 / 5.0 Fraktvolym (m³) 0.45 / 6 Tygåtgång 500x1300/1500 mm

Art.nr.	Utförande	Kat. A	Kat. B	Kat. C	Kat. D	Kat. E	Kat. F
		21	22	23	24	25	26
107A231120	Stol, Rygg av polyamid, Klädd sits, Lackerat* stativ	2790	3110	3220	3360	3600	4380
107A231140	Stol, Rygg av polyamid, Klädd sits, Kromat stativ	2910	3250	3360	3510	3770	4580
107B231120	Karmstol, Rygg och armledare av polyamid, Klädd sits, Lackerat* stativ	3730	4040	4160	4550	4760	5330
107B231140	Karmstol, Rygg och armledare av polyamid, Klädd sits, Kromat stativ	3900	4230	4350	4750	4970	5570

TILLÄGGSVÄL CAMPUS AIR 4 BEN

Art.nr.	Utförande	Pris 10
144M810220	Ställkostnad Select Color/ färg	2990
144M211410	Teflonglidfötter	110
144M210510	Stålfötter	110
144M218310	Plastglidfötter	110
144M211610	Gummifötter	110
144M610410	Kopplingsbeslag Quick Lock	490
144K310217	Transportvagn Campus, svart	10380
144M410217	Campus original armledare, svart polyamid	290
144M810320	Stativ för utomhusbruk	970
144M616310	Upphängningsbeslag grip device, grå gummilack	740
144M617210	Upphängningsbeslag svart struktur	740

0% rabatt ska dras av på angivna priser

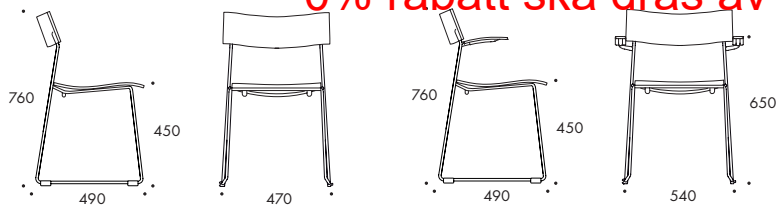

CAMPUS AIR STOL / KARMSTOL, MEDSTATIV

Vikt (kg) 5.1 / 5.6 Fraktvolym (m³) 0.29 / 4

Art.nr.	Utförande	Pris 10
107A324120	Stol, Sits och rygg av polyamid, Lackerat* stativ	2380
107A324140	Stol, Sits och rygg av polyamid, Kromat stativ	2380
107B324120	Karmstol, Sits, rygg och armlödare av polyamid, Lackerat* stativ	2940
107B324140	Karmstol, Sits, rygg och armlödare av polyamid, kromat stativ	3080

CAMPUS AIR STOL / KARMSTOL, MEDSTATIV, KLÄDD SITS

Vikt (kg) 5.1 / 5.6 Fraktvolym (m³) 0.45 / 6 Tygåtgång 500x1300/1500 mm

Art.nr.	Utförande	Kat. A	Kat. B	Kat. C	Kat. D	Kat. E	Kat. F
		21	22	23	24	25	26
107A331115	Stol, Rygg av polyamid, Klädd sits, Lackerat* stativ	3210	3500	3610	3790	4170	4790
107A331140	Stol, Rygg av polyamid, Klädd sits, Kromat stativ	3350	3660	3780	3960	4360	5010
107B331120	Karmstol, Rygg och armlödare av polyamid, Klädd sits, Lackerat* stativ	4220	4500	4580	4760	5000	5690
107B331140	Karmstol, Rygg och armlödare av polyamid, Klädd sits, Kromat stativ	4410	4710	4790	4970	5230	5950

TILLÄGGSVÄRDE CAMPUS AIR MEDSTATIV

Art.nr.	Utförande	Pris 10
144M810220	Ställkostnad Select Color/ färg	2990
144M212310	Filtglidfötter medstativ	110
144M610510	Kopplingsbeslag medstativ	190
144K310417	Transportvagn	6730
144M810320	Stativ för utomhusbruk	970
144M617210	Upphångningsbeslag svart struktur	740



Sittskal

Helklädd formpressad rygg med gjuten kallskum. Sits av formpressad plywood med gjutet kallskum.

Stativ

4- eller 5-fotsstativ av gjuten återvunnen aluminium, pulverlackerad eller polerad. Pelare alltid i krom eller svart strukturlack. 360° komfortgunga.

Glidfötter & hjul

Glidfötter i matchande lack eller krom alternativt hjul i färgerna svart, grafit, vit eller polerade.

Tillval

Tillval höj- och sänkbart stativ, ej för 4-fot på hjul.

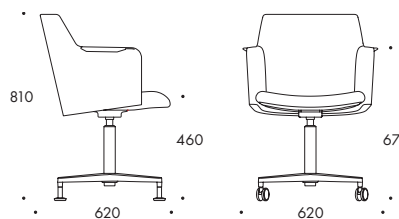

Vid order, ange:

- Tyg och färgnr
- Lackfärg vid pulverlack
- Glidfot eller hjul
- Färg på hjul
- Färg på pelare
- *Ställkostnad tillkommer vid val av Select Color kulör, se tillval.

CAROUSEL KARMSTOL, 4-FOTSSTATIV

Vikt (kg) 11.5 Fraktvoly (m³) 0.41 Tygätgång 1400x1400 mm

Art.nr.	Utförande	Kat. A	Kat. B	Kat. C	Kat. D	Kat. E	Kat. F
		21	22	23	24	25	26
108B440220	Karmstol, Helklädd, Lackerat* snurrstativ	11970	12850	13250	13660	14480	20660
108B440260	Karmstol, Helklädd, Polerat snurrstativ	11970	12850	13250	13660	14480	20660

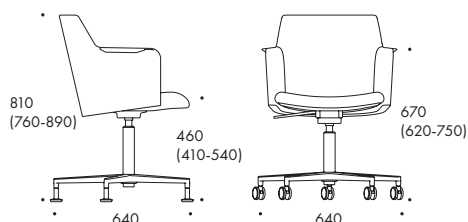

CAROUSEL KARMSTOL, 5-FOTSSTATIV

Vikt (kg) 11.5 Fraktvoly (m³) 0.41 Tygätgång 1400x1400 mm

Art.nr.	Utförande	Kat. A	Kat. B	Kat. C	Kat. D	Kat. E	Kat. F
		21	22	23	24	25	26
108B540220	Karmstol, Helklädd, Lackerat* snurrstativ	12290	13170	13590	14010	14830	21080
108B540260	Karmstol, Helklädd, Polerat snurrstativ	12290	13170	13590	14010	14830	21080

TILLÄGGSVÄL CAROUSEL

Art.nr.	Utförande	Pris	Kat. F
		10	26
144M810220	Ställkostnad Select Color/ färg	2990	
108M310210	Höjjusterbar pelare. För 4-fot endast i kombination med glidfötter	350	
108M710110	Carousel 2-färgad klädsel. Beräknas på den högre tygkategorin	1210	
108M710210	Läderklädd sits		2380
108M710310	Läder, helklädd insida rygg		4890
108M710410	Läder, helklädd utsida rygg		6100
108M710510	Läderskoning armländare & halv insida rygg		2450



Sittskäl

Formgjuten polypropen. Standardfärger i ljusbeige, grå, svart, grågrön, blå, orange, gulbrun & gul. Alternativt med klädd sits eller helklädd.

Stativ

4-bensstativ av Ø14 mm pulverlackerat eller kromat stålrör. Plastglidfot. 5-fots snurrstativ med höj & sänkbar Ø40 mm pelare i pulverlackerad eller polerad aluminium. Hjul.

Glidfötter & hjul

Trästativ har glidfötter i färgerna grafit eller vit. Hjul i svart eller polerade.

Armedare & staplingskåpa

Matchande färg på armedare. Svart staplingskåpa i ABS.

Koppling & stapling

Stol med 4-ben och medstativ är kopplings- och stapelbar. Karmstol med 4-ben och medstativ är stapelbar och kopplingsbar karmstol-stol-karmstol.

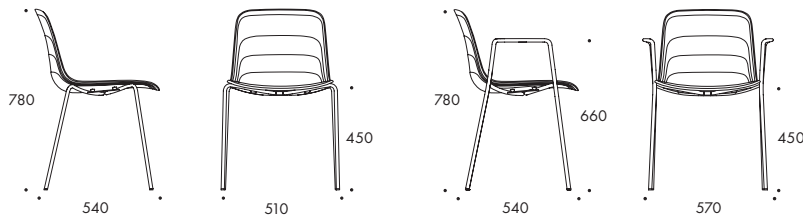

Vid order, ange:

- Färg sittskäl
- Tyg och färgnr
- Lackfärg vid pulverlack
- Färg på hjul
- * Ställkostnad tillkommer vid val av Select Color kulör, se tillval.

GRADE STOL / KARMSTOL

Vikt (kg) 4.5 / 5.0 Fraktvoly (m³) 0.41 / 4

Art.nr.	Utförande	Pris 10
111A224120	Stol, Sittskäl i polypropen, Lackerat* stativ	1970
111A224140	Stol, Sittskäl i polypropen, Kromat stativ	2170
111B224120	Karmstol, Sittskäl i polypropen, Lackerat* stativ	3140
111B224140	Karmstol, Sittskäl i polypropen, Kromat stativ	3300

GRADE STOL / KARMSTOL, KLÄDD SITS

Vikt (kg) 4.5 / 5.0 Fraktvoly (m³) 0.41 / 4 Tygätgång 500x1400 mm

Art.nr.	Utförande	Kat. A	Kat. B	Kat. C	Kat. D	Kat. E	Kat. F
		21	22	23	24	25	26
111A231120	Stol, Sittskäl i polypropen, Klädd sits, Lackerat* stativ	3000	3560	3700	3850	4120	4950
111A231140	Stol, Sittskäl i polypropen, Klädd sits, Kromat stativ	3280	3900	4050	4210	4510	5420
111B231120	Karmstol, Sittskäl i polypropen, Klädd sits, Lackerat* stativ	4130	4690	4820	4960	5240	6080
111B231140	Karmstol, Sittskäl i polypropen, Klädd sits, Kromat stativ	4520	5130	5280	5430	5740	6660

GRADE STOL / KARMSTOL, HELKLÄDD

Vikt (kg) 4.5 / 5.0 Fraktvoly (m³) 0.41 / 4 Tygätgång 1000x1400 mm

Art.nr.	Utförande	Kat. A	Kat. B	Kat. C	Kat. D	Kat. E	Kat. F
		21	22	23	24	25	26
111A240120	Stol, Helklädd, Lackerat* stativ	4610	5020	5310	5590	6150	7690
111A240140	Stol, Helklädd, Kromat stativ	5010	5530	5850	6150	6770	8460
111B240120	Karmstol, Helklädd, Lackerat* stativ	5460	6090	6380	6660	7230	8770
111B240140	Karmstol, Helklädd, Kromat stativ	6010	6700	7020	7330	7960	9650

0% rabatt ska dras av på angivna priser

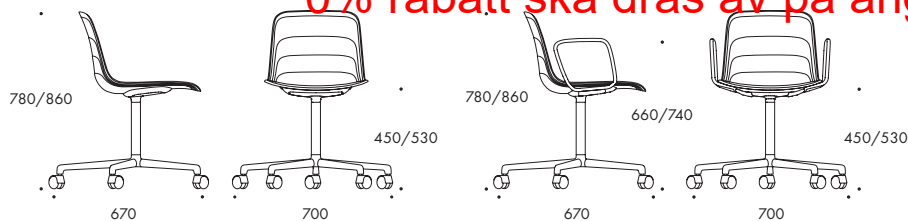

GRADE STOL / KARMSTOL, 5-FOT

Vikt (kg) 7.6 / 9.1 Fraktvolym (m³) 0.42

Art.nr.	Utförande	Pris 10
111A524120	Stol, Sittskal i polypropen, Lackerat* snurrstativ med hjul	5560
111A524160	Stol, Sittskal i polypropen, Polerat snurrstativ med polerade hjul	6200
111B524120	Karmstol, Sittskal i polypropen, Lackerat* snurrstativ med hjul	6330
111B524160	Karmstol, Sittskal i polypropen, Polerat snurrstativ med polerade hjul	6970

GRADE STOL / KARMSTOL, 5-FOT, KLÄDD SITS

Vikt (kg) 7.6 / 9.1 Fraktvolym (m³) 0.42 Tygåtgång 500x1400 mm

Art.nr.	Utförande	Kat. A	Kat. B	Kat. C	Kat. D	Kat. E	Kat. F
		21	22	23	24	25	26
111A531120	Stol, Sittskal i polypropen, Klädd sits, Lackerat* snurrstativ med hjul	6620	7170	7310	7440	7730	8550
111A531160	Stol, Sittskal i polypropen, Klädd sits, Polerat snurrstativ med polerade hjul	7250	7800	7950	8080	8350	9190
111B531120	Karmstol, Sittskal i polypropen, Klädd sits, Lackerat* snurrstativ med hjul	7370	7950	8070	8200	8490	9320
111B531160	Karmstol, Sittskal i polypropen, Klädd sits, Polerat snurrstativ med polerade hjul	8010	8570	8710	8850	9120	9950

GRADE STOL / KARMSTOL, 5-FOT, HELKLÄDD

Vikt (kg) 7.6 / 9.1 Fraktvolym (m³) 0.42 Tygåtgång 1000x1400 mm

Art.nr.	Utförande	Kat. A	Kat. B	Kat. C	Kat. D	Kat. E	Kat. F
		21	22	23	24	25	26
111A540120	Stol, Helklädd, Lackerat* snurrstativ med hjul	8240	8870	9170	9440	10050	11640
111A540160	Stol, Helklädd, Polerat snurrstativ med polerade hjul	8880	9510	9810	10090	10700	12280
111B540120	Karmstol, Helklädd, Lackerat* snurrstativ med hjul	9000	9630	9930	10220	10820	12410
111B540160	Karmstol, Helklädd, Polerat snurrstativ med polerade hjul	9640	10270	10560	10860	11460	13060

TILLÄGGSVAL GRADE

Art.nr.	Utförande	Pris 10
144M810220	Ställkostnad Select Color/ färg	2990
144K310417	Transportvagn för 4-ben	6730
144M610110	Kopplingsbeslag Grade för 4-ben	300
144M213410	Teflonglidfötter för 4-ben	110
144M216310	Filtglidfötter för 4-ben	110
144M210210	Utbyte glidfot till hjul för 5-fot	500

**Sits & rygg**

Formpressad ek eller ask alternativt i standardfärger ljusbeige, grå, svart, grågrön, blå, orange, gulbrun & gul polypropen.

Stativ

Ben av aluminiumrör Ø 35 mm pulverlackerade

Sittsarg och armledare i matchande färg, vid sits och rygg i trä ange önskad plastfärg på sarg och armledare.

Koppling & stapling

Stapelbar med stapelskydd, Kopplingsbar (stol - stol) alternativt (karmstol - stol - karmstol)

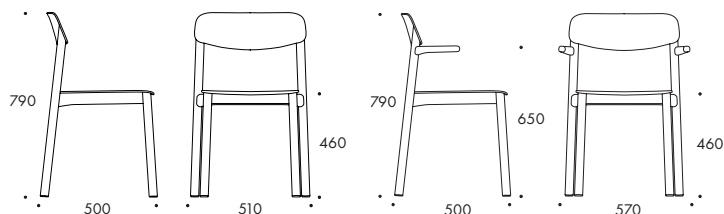
**Vid order, ange:**

Träslag sits & rygg

Lackfärg pulverlack

Färg sittsarg & armledare

*Ställkostnad tillkommer vid

val av Select Color kulör, se tillval.

PENNE STOL / KARMSTOL, SITS & RYGG I TRÄ

Vikt (kg) 4.2 / 4.5

Fraktvolym (m³) 0.41 / 4

Art.nr.	Utförande	Pris
		80
113A225120	Stol, Sits och rygg i trä, Sittsarg i polyamid, Lackerat* stativ	4590
113B225120	Karmstol, Sits och rygg i trä, Sittsarg och armledare i polyamid, Lackerat* stativ	5030

PENNE STOL / KARMSTOL, SITS & RYGG I POLYPROPEN

Vikt (kg) 4.4 / 4.7

Fraktvolym (m³) 0.41 / 4

Art.nr.	Utförande	Pris
		10
113A224120	Stol, Sits och rygg i polypropen, Sittsarg i polyamid, Lackerat* stativ	2900
113B224120	Karmstol, Sits och rygg i polypropen, Sittsarg och armledare i polyamid, Lackerat* stativ	3450

TILLÄGGSSVAL PENNE

Art.nr.	Utförande	Pris
		10
144M810220	Ställkostnad Select Color/ färg	2990
113M810220	Stativ för utomhusbruk	970
144K310417	Transportvagn	6730
144M810250	Bets standardfärg	490
113M210210	Filtglidfötter	110
113M210310	Teflonglidfötter	110
113M610110	Kopplingsbeslag	300

**Sits & rygg**

Klädd sits och rygg med stoppning av formgjutet kallskum.

Stativ

Ø18 mm pulverlackerat eller kromat stålror. Fjäderstål i ryggen.

4-bensstativ med plastglidfot.

5-fots snurrstativ med kromade hjul.

Armedare & täckhylsa

Mörk eller ljus Woodfibre. Täckhylsa i mörk eller ljus plast. Mörk som standard.

Koppling & stapling

4-benstativ stapelbar med inbyggt staplingskydd. Stol kopplingsbar C/C 521 mm och Karmstol C/C 557 mm.

Vid långvarig stapling av klädd sits rekommenderas tillvalet staplingsdyna.

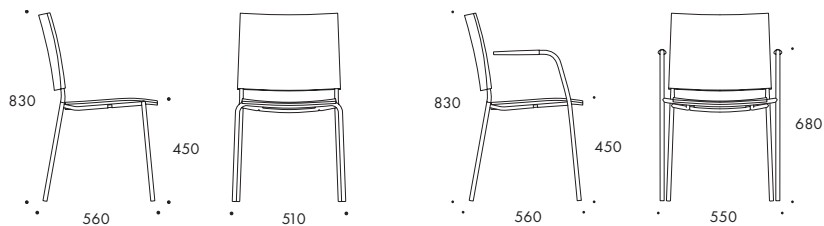
**Vid order, ange:**

Tyg och färgnr

Lackfärg vid pulverlack

Färg armedare och täckhylsa

*Ställkostnad tillkommer vid val av Select Color kulör, se tillval.

SPIRA STOL / KARMSTOL, HELKLÄDD

Vikt (kg) 5.8 / 6.9

Fraktvolym (m³) 0.41 / 3

Tygätgång 950x1300/1500 mm

Art.nr.	Utförande	Kat. A	Kat. B	Kat. C	Kat. D	Kat. E	Kat. F
		21	22	23	24	25	26
115A240120	Stol, Helklädd, Lackerat* stativ	5290	5590	5710	5800	6110	7010
115A240140	Stol, Helklädd, Kromat stativ	5560	5870	6000	6090	6420	7370
115B240120	Karmstol, Helklädd, Lackerat* stativ	5740	6020	6140	6220	6510	7420
115B240140	Karmstol, Helklädd, Kromat stativ	6030	6330	6450	6540	6840	7800

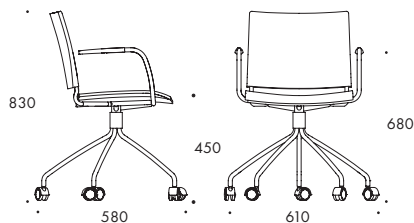
**SPIRA KARMSTOL, 5-FOT, HELKLÄDD**

Vikt (kg) 9.5 / 11.0

Fraktvolym (m³) 0.50

Tygätgång 1000x1300/1500 mm

Art.nr.	Utförande	Kat. A	Kat. B	Kat. C	Kat. D	Kat. E	Kat. F
		21	22	23	24	25	26
115B540120	Karmstol, Helklädd, Lackerat* snurrstativ med kromade hjul	8310	9180	9390	9600	10010	11040
115B540140	Karmstol, Helklädd, Kromat snurrstativ med kromade hjul	8730	9640	9860	10080	10520	11600

TILLÄGGSVAL SPIRA 5-FOT

Art.nr.	Utförande	Pris 10
144M810220	Ställkostnad Select Color/ färg	2990
144M710410	Klädsel i två färger, tillägg utgår från dyraste tyggrupp vald	590
144M217310	Filtglidfötter	110
144M212610	Gummifötter	110
144M214410	Teflonglidfötter	110
115M710210	Fuktpärr - sits	810

0% rabatt ska dras av på angivna priser

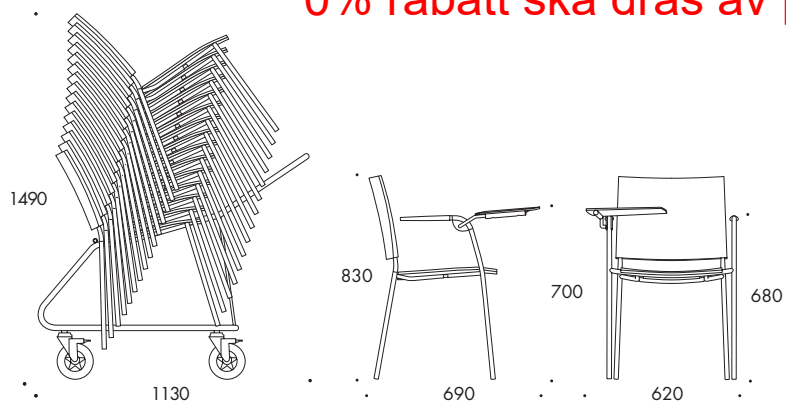

TILLÄGGSSVAL SPIRA 4-BEN

Vikt (kg) 11.0 Fraktvolym (m³) 0.50

Art.nr.	Utförande	Pris 10
144K310317	Transportvagn	7000
144M610410	Kopplingsbeslag Quick Lock	490
115M510110	Laptopskiva för karmstol, höger el. vänster	1850
144M710310	Staplingsdyna, används som skydd vid stapling.	330

TILLÄGGSSVAL SPIRA KVILT

Art.nr.	Utförande	Kat. A	Kat. B	Kat. C	Kat. D	Kat. E	Kat. F
		21	22	23	24	25	26
115M730110	Kviltad sits	590	590	590	590	590	920
115M740110	Kviltad sits och rygg	870	870	870	870	870	1230



Sits & rygg

Konsumentåtervunnen ABS-plast, i standardfärger ljusbeige, grå, svart, grågrön, blå, orange, gulbrun & gul.

Klädd sits som alternativ. Detaljer på rygg och sits i pressgjuten zink som matchar stativets finish.

Ljudabsorberande filt av återvunnen PET under sits (godkänd av Möbelfakta) mot tilläggskostnad.

Stativ

4-benstativ av Ø16 mm pulverlackerat eller kromat stålrör. Svarta glidfötter av återvunnen plast.

Stativ för utomhusbruk mot tillägg.

Stapling

Stapelbar



Vid order, ange:

Färg sits & rygg

Tyg och färgnr

Lackfärg vid pulverlack

* Ställkostnad tillkommer vid val av Select Color kulör, se tillval.

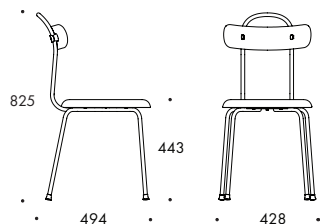

TABURETT PLUS STOL

Vikt (kg) 3.9 Fraktvolym (m³) 0.43 / 5

Art.nr.	Utförande	Pris 10
148A224120	Stol, Sits och rygg i ABS plast, Lackerat* stativ	2600
148A224140	Stol, Sits och rygg i ABS plast, Kromat stativ	3200

TABURETT PLUS STOL, KLÄDD SITS

Vikt (kg) 3.9 Fraktvolym (m³) 0.43 / 5 Tygätgång 550x1400 mm

Art.nr.	Utförande	Kat. A	Kat. B	Kat. C	Kat. D	Kat. E	Kat. F
		21	22	23	24	25	26
148A231120	Stol, Rygg i ABS plast, Klädd sits, Lackerat* stativ	3200	3400	3500	3600	3900	4370
148A231140	Stol, Rygg i ABS plast, Klädd sits, Kromat stativ	3800	4000	4100	4200	4560	5110

TILLÄGGSVAR TABURETT PLUS

Art.nr.	Utförande	Pris 10
148M710110	Ljudabsorberande filtdyna under sits	200
144M215310	Filtglidfötter	110
144M810320	Stativ för utomhusbruk	970
144M810220	Ställkostnad Select Color/ färg	2990

**Sits**

3 mm pulverlackerad perforerad stålplåt.

Lös vändbar dyna samt dyna anpassad för utomhusbruk som tillval

Stativ

Ø 25 & 20 mm pulverlackerat stålrör. Fotstag av 15 mm förzinkat stålrör. Glidfötter. Stapelbar.

Utomhusbruk

A22 kan användas både inomhus och utomhus.

Vid order, ange:

Tyg och färgnr

Lackfärg vid pulverlack

*Ställkostnad tillkommer vid

val av Select Color kulör, se tillval.

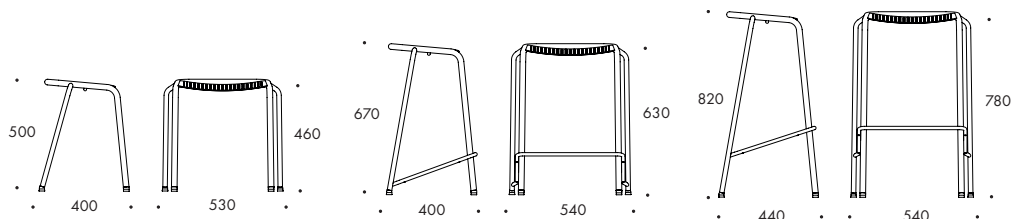
**A22 PALL, OKLÄDD, H460**

Vikt (kg) 5.0

Fraktvolym (m³) 0.33

Tygätgång 450x1300/1400/1500 mm

Art.nr. Utförande

137D220420 Lackerat* stativ H460

Pris
10

4170

A22 BARPALL, OKLÄDD, H630

Vikt (kg) 6.5

Fraktvolym (m³) 0.50

Tygätgång 450x1300/1400/1500 mm

Art.nr. Utförande

137C220520 Lackerat* stativ H630

Pris

10

4110

A22 BARPALL, OKLÄDD, H780

Vikt (kg) 7.0

Fraktvolym (m³) 0.50

Tygätgång 450x1300/1400/1500 mm

Art.nr. Utförande

137C220620 Lackerat* stativ H780

Pris

10

4480

TILLÄGGSVAL A22

Art.nr.	Utförande	Pris 10	Kat. A 21	Kat. B 22	Kat. C 23	Kat. D 24	Kat. E 25	Kat. F 26
144M810220	Ställkostnad Select Color/ färg	2990						
137M740110	Löstagbar dyna		1720	1900	2180	2350	2600	2960
137M740210	Löstagbar dyna för utomhusbruk. Tyg Silvertex Graphite			1880				
137M740310	Löstagbar dyna för utomhusbruk. Tyg Silvertex Macademia			1880				
137M710110	2-färgad klädsel. Tillägg utgår från dyraste tyggrupp vald	620						

**Sits**

Sits av formpressat trä med gjuten svart polyuretan alt. klädd sits av formpressat trä med gjuten källskum.

Stativ

Ø22 mm pulverlackerat eller kromat stålrör. Fotstöd alltid i kromat utförande.

Plastglidfot. Sitthöjd 460, 630 eller 780 mm. Upphängningsbar med inbyggt glidskydd.

Vid order, ange:

Tyg och färgnr

Lackfärg

* Ställkostnad tillkommer vid

val av Select Color kulör, se tillval.

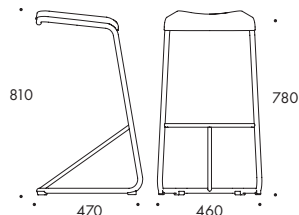
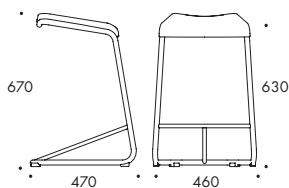
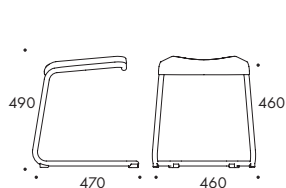
**ADD PALL & BARPALL, PUR, H460 / H630 / H780**

Vikt (kg) 4.0 / 4.8 / 5.0

Fraktvolym (m³) 0.15 / 0.15 / 0.18

Art.nr.	Utförande	Pris 10
101D621120	Sits i svart polyuretan, Lackerat* stativ H460	3310
101D621140	Sits i svart polyuretan, Kromat stativ H460	3630
101C621220	Sits i svart polyuretan, Lackerat* stativ H630	3550
101C621240	Sits i svart polyuretan, Kromat stativ H630	3940
101C621320	Sits i svart polyuretan, Lackerat* stativ H780	3940
101C621340	Sits i svart polyuretan, Kromat stativ H780	4340

ADD PALL & BARPALL, KLÄDD SITS, H460 / H630 / H780

Vikt (kg) 4.0 / 4.8 / 5.0

Fraktvolym (m³) 0.15 / 0.15 / 0.18

Tyggång 500x1300/1400/1500 mm

Art.nr.	Utförande	Kat. A	Kat. B	Kat. C	Kat. D	Kat. E	Kat. F
		21	22	23	24	25	26
101D630120	Klädd sits, Lackerat* stativ H460	3210	3760	3840	3950	4150	5450
101D630140	Klädd sits, Kromat stativ H460	3510	3930	4020	4130	4340	5700
101C630220	Klädd sits, Lackerat* stativ H630	3460	3780	3860	3950	4110	5150
101C630240	Klädd sits, Kromat stativ H630	3840	4200	4280	4380	4560	5720
101C630320	Klädd sits, Lackerat* stativ H780	3840	4200	4280	4380	4560	5720
101C630340	Klädd sits, Kromat stativ H780	4230	4620	4710	4820	5020	6300

TILLÄGGSVAL ADD

Art.nr.	Utförande	Pris 10
144M810220	Ställkostnad Select Color/ färg	2990



Sits & rygg

Utförande som oklädd, klädd sits eller helklädd.

Sits av formpressat trä med gjuten svart polyuretan alt. klädd sits av formpressat trä med gjutet kallsaum.

Rygg av svart gjuten polyurethan alt. klädd.

Stativ

Ø22 mm pulverlackerat eller kromat stålör.

Svarta eller kromade hjul. Sitt höjd 460 mm.

Upphållningsbar med inbyggt glidskydd.



Vid order, ange:

Tyg och färgnr

Lackfärg vid pulverlack

Färg hjul

*Ställkostnad tillkommer vid val av Select Color kulör, se tillval.

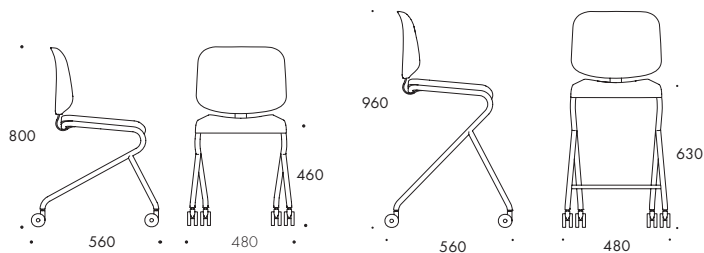

ADD MOVE STOL & BARSTOL, KLÄDD SITS, H460 / H630

Vikt (kg) 4.0

Fraktvoly (m³) 0.15

Tygåtgång 500x1300/1400/1500 mm

Art.nr.	Utförande	Kat. A	Kat. B	Kat. C	Kat. D	Kat. E	Kat. F
		21	22	23	24	25	26
102D230120	Klädd sits, Lackerat* stativ, hjul, H460	4800	5180	5260	5350	5540	6730
102D230140	Klädd sits, Kromat stativ, kromade hjul, H460	5190	5600	5690	5780	5990	7270
102C230220	Klädd sits, Lackerat* stativ, hjul, H630	5180	5540	5630	5730	5890	7090
102C230240	Klädd sits, Kromat stativ, kromade hjul, H630	5550	5930	6030	6140	6310	7590

ADD MOVE STOL & BARSTOL, HELKLÄDD, H460 / H630

Vikt (kg) 6.0

Fraktvoly (m³) 0.30

Tygåtgång 600x1300/1400/1500 mm

Art.nr.	Utförande	Kat. A	Kat. B	Kat. C	Kat. D	Kat. E	Kat. F
		21	22	23	24	25	26
102A240120	Helklädd, Lackerat* stativ med hjul, H460	7240	7630	7740	7830	8040	9580
102A240140	Helklädd, Kromat stativ, kromade hjul, H460	8010	8440	8550	8660	8890	10590
102C240220	Helklädd, Lackerat* stativ, hjul, H630	7510	7870	7960	8040	8230	9600
102C240240	Helklädd, Kromat stativ, kromade hjul, H630	7970	8350	8440	8530	8730	10180

TILLÄGGSVAL ADD MOVE

Art.nr.	Utförande	Pris
144M810220	Ställkostnad Select Color/ färg	10
		2990



Sits & rygg

Glasfiberarmerad polyamid i standardfärgerna ljusbeige, grå, svart, grågrön, blå, orange, gulbrun & gul.

Alternativt klädd sits.

Stativ

4-bensstativ av Ø16 mm lackerat eller förkromat stålrör. Plastglidfot.

Sitthöjd 630 eller 780 mm.

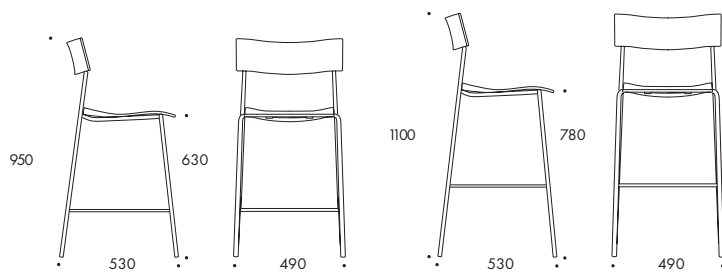

CAMPUS AIR BARSTOL, H630 / H780

Vikt (kg) 6.0

Fraktvolym (m³) 0.30

Art.nr.	Utförande	Pris 10
107C224220	Sits och rygg av polyamid, Lackerat* stativ, H630	3440
107C224240	Sits och rygg av polyamid, Kromat stativ, H630	3590
107C224320	Sits och rygg av polyamid, Lackerat* stativ, H780	3840
107C224340	Sits och rygg av polyamid, Kromat stativ, H780	4020

CAMPUS AIR BARSTOL, KLÄDD SITS, H630 / H780

Vikt (kg) 4.0

Fraktvolym (m³) 0.30

Tygåtgång 500x1300/1500 mm

Art.nr.	Utförande	Kat. A	Kat. B	Kat. C	Kat. D	Kat. E	Kat. F
		21	22	23	24	25	26
107C231220	Rygg av polyamid, Klädd sits, Lackerat* stativ H630	4260	4570	4680	4820	5060	5850
107C231240	Rygg av polyamid, Klädd sits, Kromat stativ H630	4460	4780	4890	5040	5290	6110
107C231320	Rygg av polyamid, Klädd sits, Lackerat* stativ H780	4670	4990	5090	5240	5480	6250
107C231340	Rygg av polyamid, Klädd sits, Kromat stativ H780	4880	5210	5320	5480	5730	6540

TILLÄGGSSVAL CAMPUS AIR BARSTOL

Art.nr.	Utförande	Pris 10
144M810220	Ställkostnad Select Color/ färg	2990
144M211410	Teflonglidfötter	110
144M210510	Stålfötter	110
144M215310	Filtglidfötter	110
144M211610	Gummifötter	110

S70-3

Design Börge Lindau & Bo Lindekrantz 1968

0% rabatt ska dras av på angivna priser**Sits**

Oklädd sits i ask eller klädd sits, Vit-, grå- eller svartbetsad sits mot tillägg

Stativ

Ø 32 mm stålrör i pulverlackerat eller kromat utförande. Fotstöd alltid i krom.

Upphängningsbar med glidskydd, Staplingsbar vid oklädd sits, Sitthöjd 630 mm.

**Vid order, ange:**

Tyg och färgnr

Lackfärg vid pulverlack

* Ställkostnad tillkommer vid

val av Select Color kulör, se tillval.

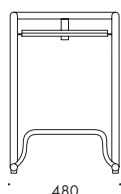
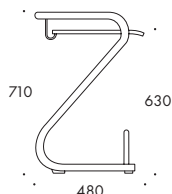
**S70-3 BARSTOL**

Vikt (kg) 6.3

Fraktvolym (m³) 0.35 / 3

Art.nr.	Utförande	Pris
		80
119C622120	Sits i trä, Lackerat* stativ	4860
119C622140	Sits i trä, Kromat stativ	5780

S70-3 BARSTOL, KLÄDD SITS

Vikt (kg) 6.3

Fraktvolym (m³) 0.35 / 3

Tygätgång 1500x1300/1500 mm

Art.nr.	Utförande	Kat. A	Kat. B	Kat. C	Kat. D	Kat. E	Kat. F
		21	22	23	24	25	26
119C630120	Klädd sits, Lackerat* stativ	5520	5660	5970	6200	6510	7510
119C630140	Klädd sits, Kromat stativ	6630	6800	7170	7440	7820	8640

TILLÄGGSVÄL S70-3 BARSTOL

Art.nr.	Utförande	Pris
		10
144M810220	Ställkostnad Select Color/ färg	2990
119M810150	Bets S70-3 standardfärg	590



Sits

ABS-plast i standardfärger ljusbeige, grå, svart, grågrön, blå, orange, gulbrun & gul. Alternativt som klädd. Präglad sitsdetalj av lackerad eller förkromad pressgjuten zink.

Stativ

Ø16mm pulverlackerat eller förkromat stålrör. Glidfötter. Sitshöjd 460, 630 och 780 mm. Höjd 460 är stapelbar.

Övrigt

Pulverlack 800 svart rekommenderas ej. Strukturpulverlack 801 svart rekommenderas istället.



Vid order, ange:

Färg sits

Tyg och färgnr

Lackfärg vid pulverlack

* Ställkostnad tillkommer vid val av Select Color kulör, se tillval.

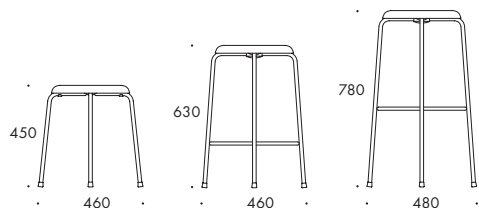

TABURETT PALL, H450 / H630 / H780

Vikt (kg) 1.9 Fraktvolym (m³) 0.14 / 4

Art.nr.	Utförande	Pris 10
120D221120	Sits i ABS plast, Lackerat* stativ H450 mm	1610
120D221140	Sits i ABS plast, Kromat stativ H450 mm	1780
120C221220	Sits i ABS plast, Lackerat* stativ H630 mm	2790
120C221240	Sits i ABS plast, Kromat stativ H630 mm	2930
120C221320	Sits i ABS plast, Lackerat* stativ H780 mm	2790
120C221340	Sits i ABS plast, Kromat stativ H780 mm	2930

TABURETT PALL, KLÄDD SITS, H450 / H630 / H780

Vikt (kg) 1.9 Fraktvolym (m³) 0.12 Tygåtgång 500x1400 mm

Art.nr.	Utförande	Kat. A	Kat. B	Kat. C	Kat. D	Kat. E	Kat. F
		21	22	23	24	25	26
120D230120	Klädd sits, Lackerat* stativ H450 mm	2430	3020	3160	3300	3580	4010
120D230140	Klädd sits, Kromat stativ H450 mm	2680	3330	3480	3630	3940	4420
120C230220	Klädd sits, Lackerat* stativ H630 mm	3630	4200	4360	4500	4790	5210
120C230240	Klädd sits, Kromat stativ H630 mm	3820	4410	4580	4730	5030	5480
120C230320	Klädd sits, Lackerat* stativ H780 mm	3630	4200	4360	4500	4790	5210
120C230340	Klädd sits, Kromat stativ H780 mm	3820	4410	4580	4730	5030	5480

TILLÄGGSVAL TABURETT

Art.nr.	Utförande	Pris 10
144M810220	Ställkostnad Select Color/ färg	2990
120M218310	Filtglidfötter	120



Sits & rygg

Stoppning av formgjutet kallskum. Sits med Nozag resår.

OBS! Kan ej kläs i konstläder.

Stativ

Metallsockel i svart pulverlack med ställfötter.

Vid order, ange:

Tyg och färgnr

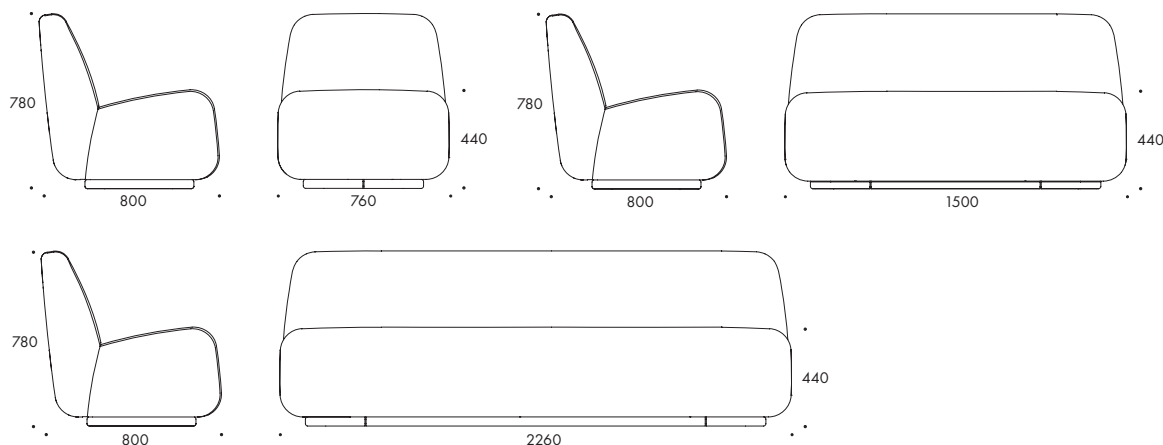

APERI FÅTÖLJ

Vikt (kg) 32.0

Fraktvoly (m³) 0.67

Tygåtgång 2600x1400 mm

Art.nr.	Utförande	Kat. A	Kat. B	Kat. C	Kat. D	Kat. E	Kat. F
		21	22	23	24	25	26
121E140117	Helklädd	13560	16270	16940	17630	18970	33690

APERI SOFFA, 2-SITS

Vikt (kg) 61.0

Fraktvoly (m³) 1.30

Tygåtgång 4000x1400 mm

Art.nr.	Utförande	Kat. A	Kat. B	Kat. C	Kat. D	Kat. E	Kat. F
		21	22	23	24	25	26
121G240117	Helklädd	26360	30260	31150	33720	35210	66260

APERI SOFFA, 3-SITS

Vikt (kg) 87.0

Fraktvoly (m³) 2.05

Tygåtgång 5500x1400 mm

Art.nr.	Utförande	Kat. A	Kat. B	Kat. C	Kat. D	Kat. E	Kat. F
		21	22	23	24	25	26
121G340117	Helklädd	39530	43430	44300	46870	48360	85310

TILLÄGGSVAL APERI SOFFA/FÅTÖLJ

Art.nr.	Utförande	Pris
		10
144M710510	Söm i avvikande färg, Fåtölj & fotpall	1500
144M710610	Söm i avvikande färg, 2-sitssoffa	2120
144M710710	Söm i avvikande färg, 3-sitssoffa	2260

**Sits & rygg**

Fusionsgjuten stomme av glasfiberarmerad polyuretan.

Sits i plywood med stoppning av formgjuten kallsaum. 3-sits soffa inkl. pocket-spring resårer.

Stativ

Stålrör Ø 18 mm, pulverlackerat eller kromat. Glidfötter.

Vid order, ange:

Tyg och färgnr

Lackfärg vid pulverlack

*Ställkostnad tillkommer vid val av Select Color kulör, se tillval.

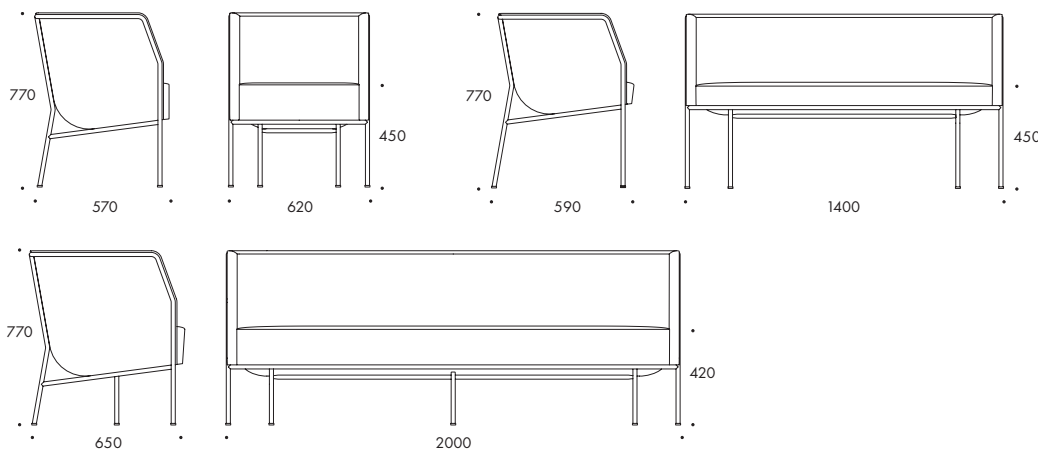
**CAJAL FÅTÖLJ**Vikt (kg) 18.0 Fraktvoly (m³) 0.50 Tygätgång 2100x1400 mm

Art.nr.	Utförande	Kat. A	Kat. B	Kat. C	Kat. D	Kat. E	Kat. F
		21	22	23	24	25	26
122E140120	Helklädd, Lackerat* stativ	21640	25990	27190	28370	30750	41420
122E140140	Helklädd, Kromat stativ	22280	27290	28550	29790	32290	43500

CAJAL SOFFA, 2-SITSVikt (kg) 40.0 Fraktvoly (m³) 1.60 Tygätgång 3100x1400 mm

Art.nr.	Utförande	Kat. A	Kat. B	Kat. C	Kat. D	Kat. E	Kat. F
		21	22	23	24	25	26
122G240120	Helklädd, Lackerat* stativ	34540	41740	43540	44600	46900	61270
122G240140	Helklädd, Kromat stativ	37420	43480	45350	46110	47720	61270

CAJAL SOFFA, 3-SITSVikt (kg) 83.0 Fraktvoly (m³) 2.00 Tygätgång 5200x1400 mm

Art.nr.	Utförande	Kat. A	Kat. B	Kat. C	Kat. D	Kat. E	Kat. F
		21	22	23	24	25	26
122G340120	Helklädd, Lackerat* stativ	46800	51530	53700	55860	60170	90190
122G340140	Helklädd, Kromat stativ	50700	56210	58240	60180	64000	90190

TILLÄGGSVAL CAJAL SOFFA & FÅTÖLJ

Art.nr.	Utförande	Pris
144M810220	Ställkostnad Select Color/ färg	2990
144M710110	2-färgad klädsel	1170



Sits & rygg

Stoppning av formgjutet kallsaum. Sits med Nozag resår. Läderklädda armledare, matchande vid läderklädsel annars svart läder som standard.

Stativ

Stålrör av Ø 16 & Ø 19 mm pulverlackerat eller kromat. Glidfötter.



Vid order, ange:

Tyg och färgnr

Lackfärg vid pulverlack

*Ställkostnad tillkommer vid val av Select Color kulör, se tillval.

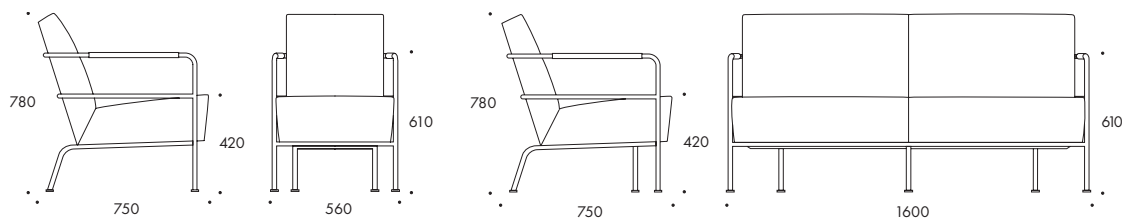

CINEMA FÅTÖLJ

Vikt (kg) 16.6 Fraktvolym (m³) 0.50 Tygåtgång 1600x1300/1500 mm

Art.nr.	Utförande	Kat. A	Kat. B	Kat. C	Kat. D	Kat. E	Kat. F
		21	22	23	24	25	26
124E140140	Helklädd, Kromat stativ	18890	20650	21070	21950	23010	25330
124E140120	Helklädd, Lackerat* stativ	17990	19660	20060	20900	21910	24120

CINEMA SOFFA

Vikt (kg) 42.0 Fraktvolym (m³) 1.10 Tygåtgång 4500x1300/1500 mm

Art.nr.	Utförande	Kat. A	Kat. B	Kat. C	Kat. D	Kat. E	Kat. F
		21	22	23	24	25	26
124G140140	Helklädd, Kromat stativ	40070	45840	47160	50980	53190	62880
124G140120	Helklädd, Lackerat* stativ	36730	42020	43230	46730	48760	60020

TILLÄGGSVAL CINEMA FÅTÖLJ & SOFFA

Art.nr.	Utförande	Pris
144M810220	Ställkostnad Select Color/ färg	2990
144M710510	Söm i avvikande färg, fåtölj	1500
144M710610	Söm i avvikande färg, 2-sitssoffa	2120



Sits & rygg

Bärväv i svart eller natur linneväv med detaljer i matchande läder.

Sitt- och ryggdyna i matchande linneväv eller matchande läder med stoppning av skuret kallsaum.

Stativ

Stålrör Ø22 mm pulverlackerat eller kromat. Glidfötter.

Vid order, ange:

Färg bärväv & dyna

Färg läderdyna

Lackfärg vid pulverlack

* Ställkostnad tillkommer vid val av Select Color kulör, se tillval.

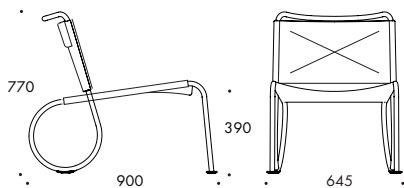

CORSO FÅTÖLJ, LINNEVÄV

Vikt (kg) 9.5 Fraktvolym (m³) 0.67

Art.nr.	Utförande	Kat. B 22
126E140120	Bärväv & klädsel i linneväv, Lackerat* stativ	19180
126E140140	Bärväv & klädsel i linneväv, Kromat stativ	23200

CORSO FÅTÖLJ, LÄDER

Vikt (kg) 9.5 Fraktvolym (m³) 0.67

Art.nr.	Utförande	Kat. B 22
126E140120	Bärväv i linneväv & klädsel i Elmo Nordic läder, Lackerat* stativ	19180
126E140140	Bärväv i linneväv & klädsel i Elmo Nordic läder, Kromat stativ	23200

TILLÄGGSVAL CORSO

Art.nr.	Utförande	Pris 10
144M810220	Ställkostnad Select Color/ färg	2990



Sits & rygg

Sitsstomme i massivt trä med gjutet kallsaum.

Rygg i formpressat trä med stoppning av kallsaum inkl. kviltad baksida.

Obs! Rygg i läder, konstläder eller tyger med mönsterpassning erbjuds ej. Sits och ryggkudde i dessa material mot förfrågan.

Kudde

Ryggkudde i gjutet kallsaum som standard alt. eller 2 dekorationskuddar med dunfyllning.

Vid tvåfärgad klädsel följer rygg-kudden sitsens färg.

Stativ

Ben av pulverlackerat eller kromat Ø35 mm stålrör alt. ask natur. Bets mot tillägg. Glidfötter.

Vid order, ange:

Tyg och färgnr

Lackfärg vid pulverlack

*Ställkostnad tillkommer vid val av Select Color kulör, se tillval.

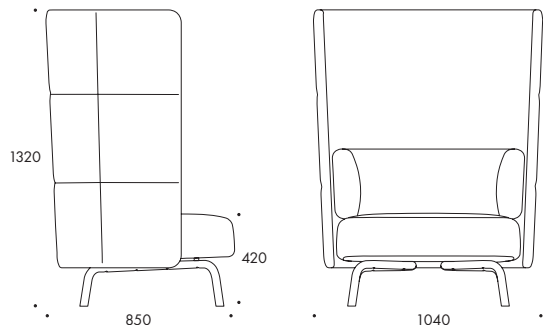

PORTUS FÅTÖLJ HÖG RYGG

Vikt (kg) 50.0

Fraktvoly (m³) 1.20

Tygåtgång 6500x1400 mm

Art.nr.	Utförande	Kat. A 21	Kat. B 22	Kat. C 23	Kat. D 24	Kat. E 25
127E140420	Hög rygg, Helklädd, Lackerade* ben	30030	35820	37640	38720	41640
127E140440	Hög rygg, Helklädd, Kromade ben	30900	36860	38710	39840	42840
127E140450	Hög rygg, Helklädd, Ben i ask	31020	36780	38220	39660	42530

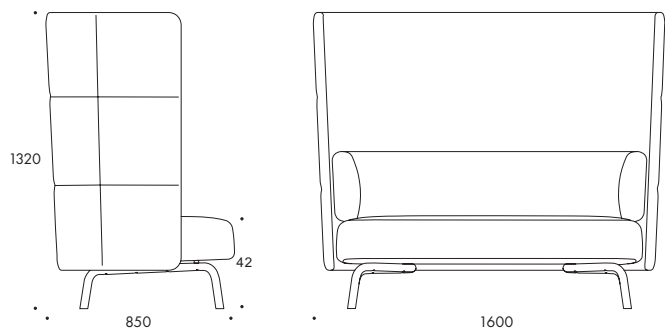

PORTUS SOFFA 2-SITS HÖG RYGG

Vikt (kg) 72.0

Fraktvoly (m³) 1.80

Tygåtgång 8600x1400 mm

Art.nr.	Utförande	Kat. A 21	Kat. B 22	Kat. C 23	Kat. D 24	Kat. E 25
127G240420	Hög rygg, Helklädd, Lackerade* ben	38800	46790	48800	50780	54780
127G240440	Hög rygg, Helklädd, Kromade ben	40030	48270	50340	52390	56510
127G240450	Hög rygg, Helklädd, Ben i ask	41250	49500	51560	53620	57750

TILLÄGGSSVAL PORTUS

Art.nr.	Utförande	Pris 10
144M810220	Ställkostnad Select Color/ färg	2990
144M710110	Tvåfärgad klädsel. ryggkudden följer sitsens färg	1170
144M810250	Bets standardfärg	490
127M710210	Dekorationskudde i dun för fåtölj, 1st	370
127M710310	Dekorationskudde i dun för 2-sitssoffa, 2st	700
127M710410	Dekorationskudde i dun för 3-sitssoffa, 3st	1050

S70-4 & S70-5

Design Börge Lindau & Bo Lindekrantz 1968

0% rabatt ska dras av på angivna priser



Sits & rygg

Dynor med stoppning av kallskum

Stativ

Stålrör Ø 35 mm pulverlackerat eller kromat. Glidfötter

Vid order, ange:

Tyg och färgnr

Lackfärg vid pulverlack

*Ställkostnad tillkommer vid val av Select Color kulör, se tillval.

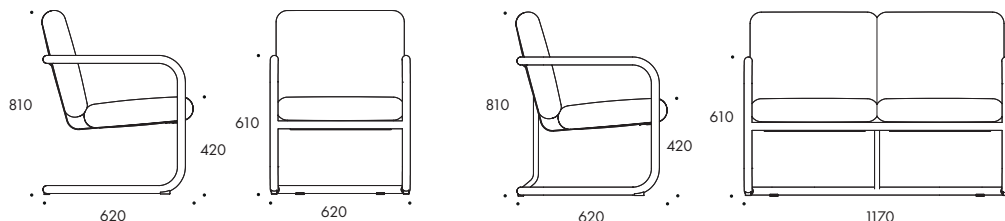

S70-4 FÅTÖLJ

Vikt (kg) 13.1

Fraktvolym (m³) 0.40

Tygåtgång 1600x1400 mm

Art.nr.	Utförande	Kat. A	Kat. B	Kat. C	Kat. D	Kat. E	Kat. F
		21	22	23	24	25	26
119E640120	Helklädd, Lackerat* stativ	9410	11820	12430	13040	14260	16820
119E640140	Helklädd, Kromat stativ	11300	14190	14920	15650	17120	20190

S70-5 SOFFA

Vikt (kg) 22.9

Fraktvolym (m³) 0.60

Tygåtgång 3200x1400 mm

Art.nr.	Utförande	Kat. A	Kat. B	Kat. C	Kat. D	Kat. E	Kat. F
		21	22	23	24	25	26
119G640120	Helklädd, Lackerat* stativ	18700	20440	21620	22810	25180	30630
119G640140	Helklädd, Kromat stativ	18700	24530	25950	27380	30220	36760

TILLÄGGSVAL S70-4/S70-5

Art.nr.	Utförande	Pris
		10
144M810220	Ställkostnad Select Color/ färg	2990



Sits & rygg

Stomme av träfiberskiva. Stoppning av kallsaum.
 OBS! Hög hörnmodul kan ej användas fristående.
 Stativ
 Medstativ av pulverlackerat eller kromat Ø 22 mm stålrör.
 Glidfötter. Höga moduler inkl. ställfötter.

Koppling

Inbyggda magneter för koppling av sektioner.
 Area och Area Radius kan sammankopplas

Övrigt

Höger/ vänsterdel beskrivs som man sitter i soffan.



Vid order, ange:

- Tyg och färgnr
- Lackfärg vid pulverlack
- *Ställkostnad tillkommer vid val av Select Color kulör, se tillval.

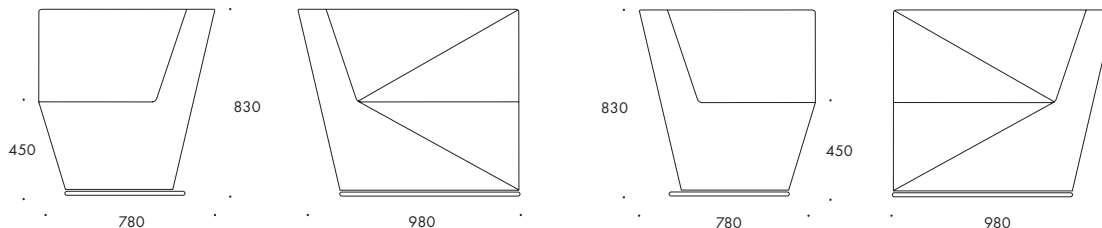

AREA HÖGERSEKTION / VÄNSTERSEKTION LÅG RYGG

Vikt (kg) 27.5 Fraktvoly (m³) 0.70 Tygätgång 2900x1400 mm

Art.nr.	Utförande	Kat. A	Kat. B	Kat. C	Kat. D	Kat. E	Kat. F
		21	22	23	24	25	26
130I240220	Högersektion låg rygg, Helklädd, Lackerat* stativ	16380	19960	20860	21750	23540	33940
130I240240	Högersektion låg rygg, Helklädd, Kromat stativ	16380	19960	20860	21750	23540	33940
130I340220	Vänstersektion låg rygg, Helklädd, Lackerat* stativ	16380	19960	20860	21750	23540	33940
130I340240	Vänstersektion låg rygg, Helklädd, Kromat stativ	16380	19960	20860	21750	23540	33940

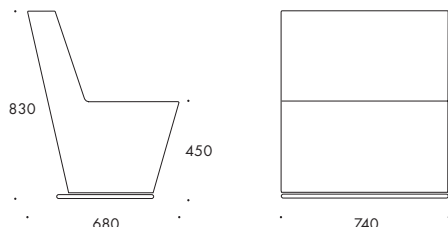

AREA MITTSEKTION LÅG RYGG

Vikt (kg) 18.6 Fraktvoly (m³) 0.53 Tygätgång 2300x1400 mm

Art.nr.	Utförande	Kat. A	Kat. B	Kat. C	Kat. D	Kat. E	Kat. F
		21	22	23	24	25	26
130I440220	Mittsektion låg rygg, Helklädd, Lackerat* stativ	13340	15590	16160	16710	17840	24090
130I440240	Mittsektion låg rygg, Helklädd, Kromat stativ	13340	15590	16160	16710	17840	24090

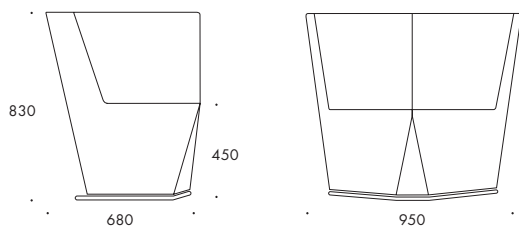

AREA HÖRNSEKTION LÅG RYGG

Vikt (kg) 21.4 Fraktvoly (m³) 0.53 Tygätgång 2400x1400 mm

Art.nr.	Utförande	Kat. A	Kat. B	Kat. C	Kat. D	Kat. E	Kat. F
		21	22	23	24	25	26
130I540220	Hörnsektion låg rygg, Helklädd, Lackerat* stativ	16880	19430	20070	20700	21940	28510
130I540240	Hörnsektion låg rygg, Helklädd, Kromat stativ	16880	19430	20070	20700	21940	28510

0% rabatt ska dras av på angivna priser

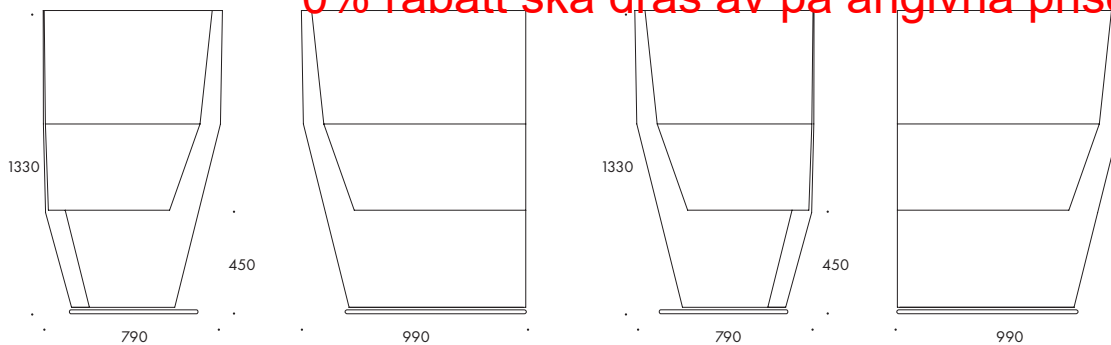

AREA HÖGERSEKTION / VÄNSTERSEKTION HÖG RYGG

Vikt (kg) 43.5 Fraktvoly (m³) 1.20 Tygåtgång 4300x1500 mm

Art.nr.	Utförande	Kat. A 21	Kat. B 22	Kat. C 23	Kat. D 24	Kat. E 25	Kat. F 26
130I240420	Högersektion hög rygg, Helklädd, Lackerat* stativ	29000	34870	36370	37860	40800	55930
130I240440	Högersektion hög rygg, Helklädd, Kromat stativ	29000	34870	36370	37860	40800	55930
130I340420	Vänstersektion hög rygg, Helklädd, Lackerat* stativ	29000	34870	36370	37860	40800	55930
130I340440	Vänstersektion hög rygg, Helklädd, Kromat stativ	29000	34870	36370	37860	40800	55930

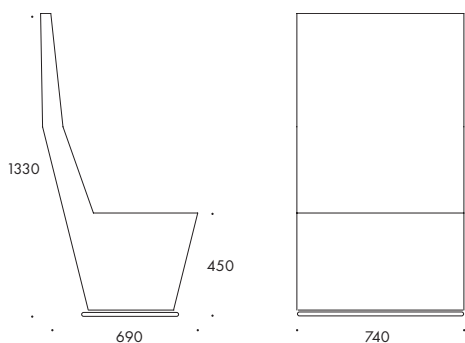

AREA MITTSEKTION HÖG RYGG

Vikt (kg) 29.0 Fraktvoly (m³) 1.03 Tygåtgång 3000x1500 mm

Art.nr.	Utförande	Kat. A 21	Kat. B 22	Kat. C 23	Kat. D 24	Kat. E 25	Kat. F 26
130I440420	Mittsektion hög rygg, Helklädd, Lackerat* stativ	24000	27700	28650	29550	31390	42930
130I440440	Mittsektion hög rygg, Helklädd, Kromat stativ	24000	27700	28650	29550	31390	42930

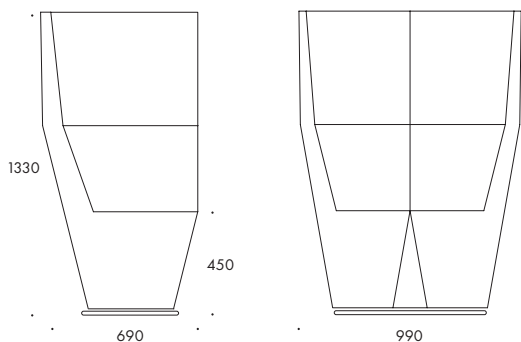

AREA HÖRNSEKTION HÖG RYGG

Vikt (kg) 35.0 Fraktvoly (m³) 1.03 Tygåtgång 3500x1500 mm

Art.nr.	Utförande	Kat. A 21	Kat. B 22	Kat. C 23	Kat. D 24	Kat. E 25	Kat. F 26
130I540420	Hörnsektion hög rygg, Helklädd, Lackerat* stativ	29810	34030	35070	36320	38150	49690
130I540440	Hörnsektion hög rygg, Helklädd, Kromat stativ	29810	34030	35070	36320	38150	49690

0% rabatt ska dras av på angivna priser

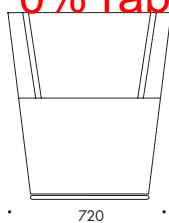
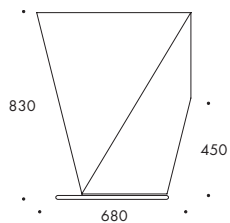

AREA FÅTÖLJ

Vikt (kg) 25.

Fraktvoly (m³) 0.53

Tygätgång 2600x1500 mm

Art.nr.	Utförande	Kat. A	Kat. B	Kat. C	Kat. D	Kat. E	Kat. F
		21	22	23	24	25	26
130E240220	Helklädd, Lackerat* stativ	12850	16120	16930	17760	19400	33490
130E240240	Helklädd, Kromat stativ	12850	16120	16930	17760	19400	33490

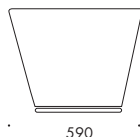
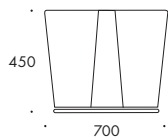

AREA PALL

Vikt (kg) 10.0

Fraktvoly (m³) 0.25

Tygätgång 1300x1500 mm

Art.nr.	Utförande	Kat. A	Kat. B	Kat. C	Kat. D	Kat. E	Kat. F
		21	22	23	24	25	26
130F330120	Helklädd, Lackerat* stativ	10880	12620	13070	13520	14390	17630
130F330140	Helklädd, Kromat stativ	10880	12620	13070	13520	14390	17630

TILLÄGGSVAL AREA

Art.nr.	Utförande	Pris
144M810220	Ställkostnad Select Color/ färg	2990
144M710110	2-färgad klädsel	1170



Sits & rygg

Stomme av träfiberskiva. Stoppling av kallskum.

Stativ

Medstativ av pulverlackerad eller kromat Ø 22 mm stålrör. Glidfötter. Höga moduler inkl. ställfötter.

Koppling

Inbyggda magneter för koppling av sektioner. Area och Area Radius kan sammankopplas

Vid order, ange:

Tyg och färgnr

Lackfärg vid pulverlack

* Ställkostnad tillkommer vid val av Select Color kulör, se tillval.

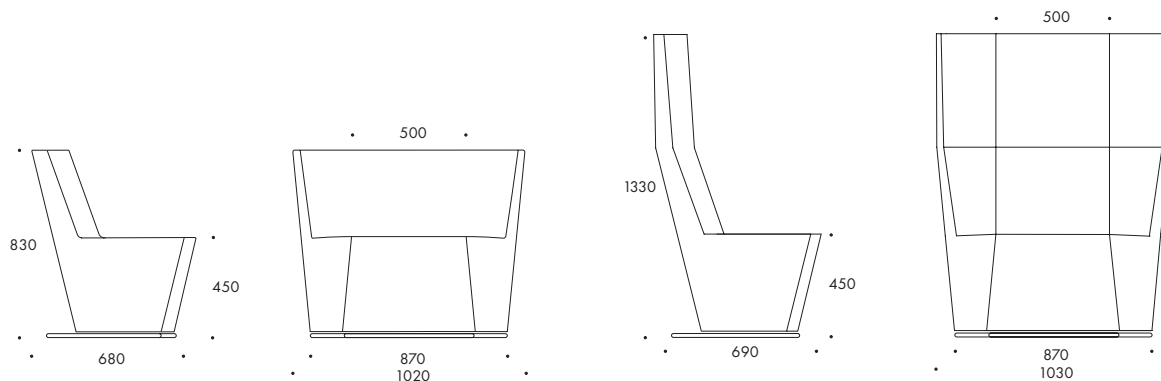

AREA RADIUS 45° LÅG / HÖG RYGG

Vikt (kg) 15.2

Fraktvoly (m³) 0.70

Tygåtgång 2500x1400 mm

Art.nr.	Utförande	Kat. A	Kat. B	Kat. C	Kat. D	Kat. E	Kat. F
		21	22	23	24	25	26
1281640220	Sektion 45° låg rygg, Helklädd, Lackerat* stativ	15900	19380	20260	21120	22860	32950
1281640240	Sektion 45° låg rygg, Helklädd, Kromat stativ	16860	20550	21480	22390	24170	34270
1281640420	Sektion 45° hög rygg, Helklädd, Lackerat* stativ	28150	33860	35300	36740	39600	50850
1281640440	Sektion 45° hög rygg, Helklädd, Kromat stativ	29840	35560	37000	38470	41470	52740

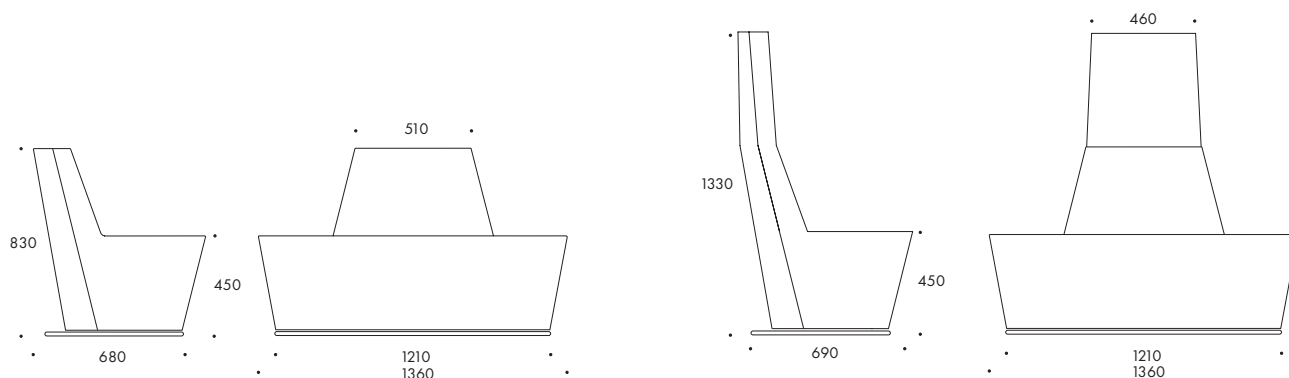

AREA RADIUS 90° LÅG / HÖG RYGG

Vikt (kg) 13.9

Fraktvoly (m³) 1.00

Tygåtgång 2800x1400 mm

Art.nr.	Utförande	Kat. A	Kat. B	Kat. C	Kat. D	Kat. E	Kat. F
		21	22	23	24	25	26
1281740220	Sektion 90° låg rygg, Helklädd, Lackerat* stativ	15900	19380	20260	21120	22860	32950
1281740240	Sektion 90° låg rygg, Helklädd, Kromat stativ	16860	20350	21240	22120	23860	33940
1281740420	Sektion 90° hög rygg, Helklädd, Lackerat* stativ	28150	33860	35300	36740	39600	52640
1281740440	Sektion 90° hög rygg, Helklädd, Kromat stativ	29840	35560	37000	38470	41330	54380

TILLÄGGSVAR AREA RADIUS

Art.nr.	Utförande	Pris 10
144M810220	Ställkostnad Select Color/ färg	2990
144M710110	2-färgad klädsel	1170

**Sits & rygg**

Stomme av träfiberskiva och stoppning av kallskum. Ställfötter. Sockel av svartlackerad mdf mot tillägg.

Koppling

Alla moduler kan användas fristående eller kopplade. Kopplingsbeslag mot tillägg.

Bord

Kopplingsbord 30x49 cm av 3 mm strukturpulverlackerad stålplåt.

Vid order, ange:

Tyg och färgnr

*Ställkostnad tillkommer vid val av Select Color kulör, se tillval.

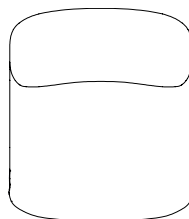
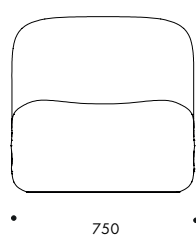
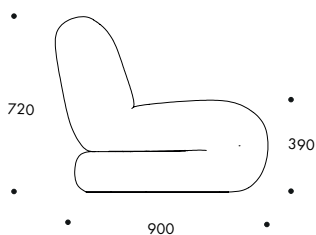
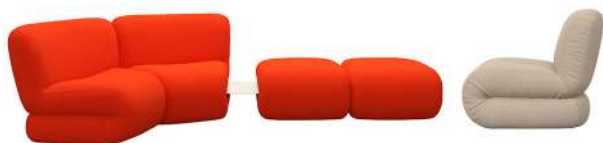
**BAU FÅTÖLJ RAK**

Vikt (kg) 19.5

Fraktvolym (m³) 0.55

Tygåtgång 2400x1400 mm

Art.nr.	Utförande	Kat. A	Kat. B	Kat. C	Kat. D	Kat. E	Kat. F
		21	22	23	24	25	26
133E240210	Rak, Helklädd	11400	13470	14450	14770	16080	22540

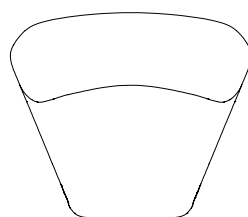
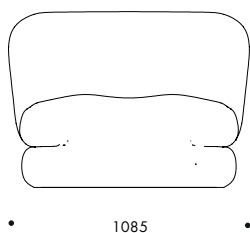
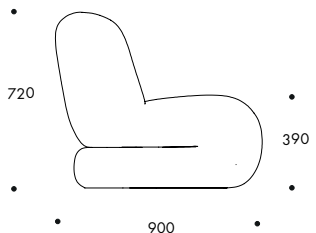
**BAU FÅTÖLJ 45° STÄNGD**

Vikt (kg) 25

Fraktvolym (m³) 0.70

Tygåtgång 2700x1400 mm

Art.nr.	Utförande	Kat. A	Kat. B	Kat. C	Kat. D	Kat. E	Kat. F
		21	22	23	24	25	26
133E340210	45° stängd, Helklädd	13660	16040	17130	17500	18970	26140

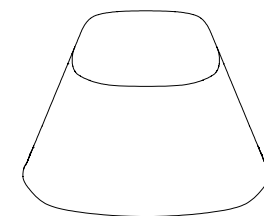
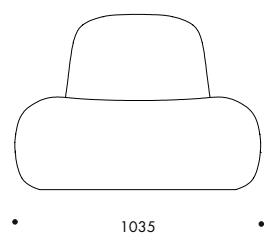
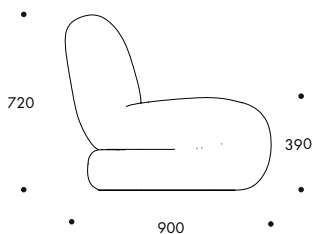
**BAU FÅTÖLJ 45° ÖPPEN**

Vikt (kg) 21

Fraktvolym (m³) 0.70

Tygåtgång 2400x1400 mm

Art.nr.	Utförande	Kat. A	Kat. B	Kat. C	Kat. D	Kat. E	Kat. F
		21	22	23	24	25	26
133E440210	45° öppen, Helklädd	12850	14980	15960	16270	17590	24170

0% rabatt ska dras av på angivna priser

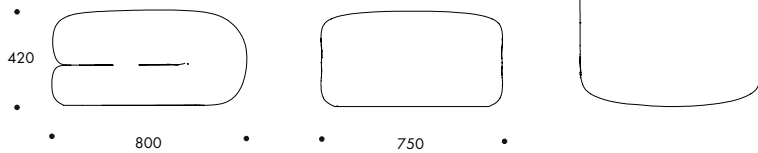

BAU PUFF RAK

Vikt (kg) 15.5 Fraktvolym (m³) 0.30 Tygätgång 2100x1400 mm

Art.nr.	Utförande	Kat. A	Kat. B	Kat. C	Kat. D	Kat. E	Kat. F
		21	22	23	24	25	26
133F240210	Rak, Helklädd	9600	11370	12250	12520	13660	19140

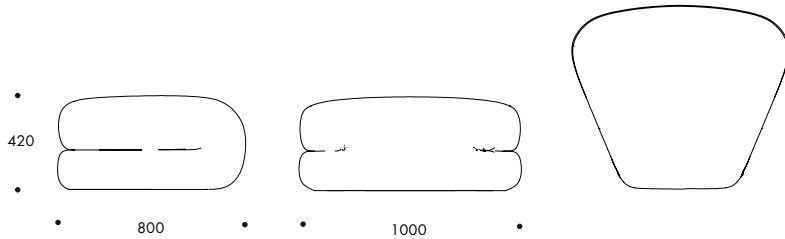

BAU PUFF 45° STÄNGD

Vikt (kg) 16.5 Fraktvolym (m³) 0.45 Tygätgång 2150x1400 mm

Art.nr.	Utförande	Kat. A	Kat. B	Kat. C	Kat. D	Kat. E	Kat. F
		21	22	23	24	25	26
133F340210	45° stängd, Helklädd	10520	12400	13280	13560	14720	20410

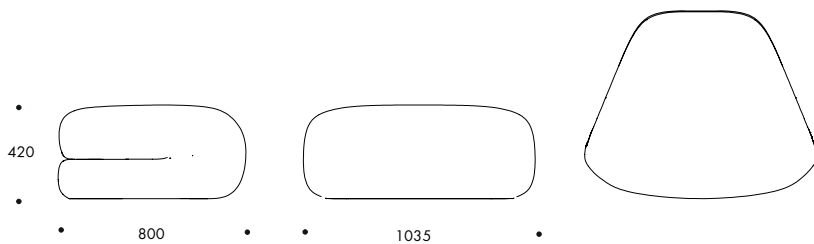

BAU PUFF 45° ÖPPEN

Vikt (kg) 16.5 Fraktvolym (m³) 0.45 Tygätgång 2150x1400 mm

Art.nr.	Utförande	Kat. A	Kat. B	Kat. C	Kat. D	Kat. E	Kat. F
		21	22	23	24	25	26
133F440210	45° öppen, Helklädd	11490	13410	14280	14560	15730	21420

KOPPLINGSBORD BAU

Art.nr.	Utförande	Pris
133J1A1120	Kopplingsbord 300x490 mm, struktur pulverlack*	90
		1800

TILLÄGGSVÄL BAU

Art.nr.	Utförande	Pris
133M610110	Kopplingsbeslag, set om 2	10
133M710117	Sockel, svart, tilläggspris per enhet	1180
		1620



Sits & rygg

Stomme av träfiberskiva med högfjädrande polyuretanskum. Sits med Nozag-fjäder. Avtagbar klädsel. Strömförsörjning och USB-uttag mot extra kostnad.

Stativ

Justerbara glidfötter. Pulverlackerad eller kromad metallskoning till ben mot en extra kostnad.

Koppling

Alla moduler kan användas som solitärer eller kopplas. Kopplingsbeslag ingår i alla enheter.

Övrigt

Höger/vänster enhet beskrivs som när man sitter i enheten.

Vid order, ange:

Tyg och färgnr

Lackfärg vid pulverlack

* Ställkostnad tillkommer vid val av Select Color kulör, se tillval.

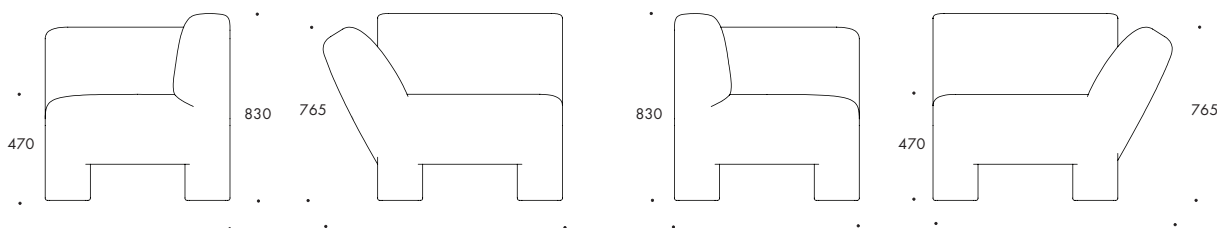

GEOFANTI HÖGER- / VÄNSTERSEKTION

Vikt (kg) 42.0 Fraktvolym (m³) 1.19 Tygätgång 4700x1400 mm

Art.nr.	Utförande	Kat. A 21	Kat. B 22	Kat. C 23	Kat. D 24	Kat. E 25	Kat. F 26
150E240210	Högersektion, Helklädd	13140	15500	17140	18000	20460	28220
150E340210	Vänstersektion, Helklädd	13140	15500	17140	18000	20460	28220

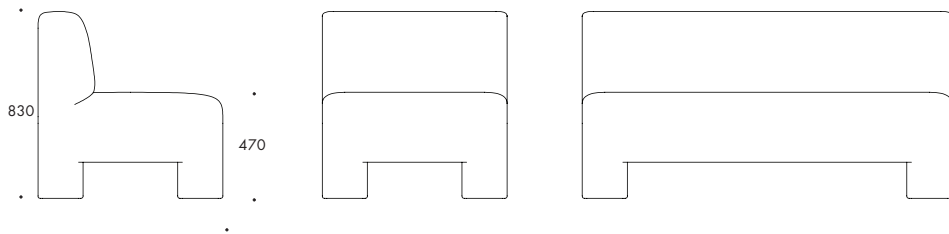

GEOFANTI 1-SITS MED RYGG

Vikt (kg) 28.0 Fraktvolym (m³) 0.61 Tygätgång 3700x1400 mm

Art.nr.	Utförande	Kat. A 21	Kat. B 22	Kat. C 23	Kat. D 24	Kat. E 25	Kat. F 26
150E440210	1-sits med rygg, Helklädd	10180	12000	13260	13940	15860	21880

GEOFANTI 2-SITS MED RYGG

Vikt (kg) 42.0 Fraktvolym (m³) 1.19 Tygätgång 5800x1400 mm

Art.nr.	Utförande	Kat. A 21	Kat. B 22	Kat. C 23	Kat. D 24	Kat. E 25	Kat. F 26
150G440210	2-sits med rygg, Helklädd	16120	19000	21000	22060	25080	34580

0% rabatt ska dras av på angivna priser

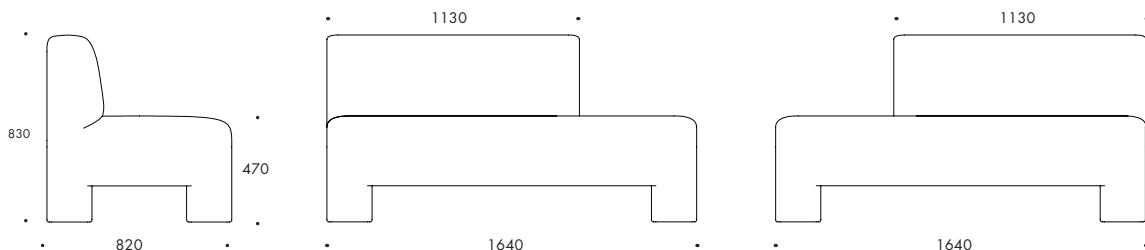

GEOFANTI 2-SITS MED KORT RYGG HÖGER

Vikt (kg) 40.0 Fraktvolym (m³) 1.19 Tygätgång 4400x1400 mm

Art.nr.	Utförande	Kat. A	Kat. B	Kat. C	Kat. D	Kat. E	Kat. F
		21	22	23	24	25	26
150G240210	2-sits med kort rygg, höger, helklädd	14420	17000	18800	19740	22440	30940
150G340210	2-sits med kort rygg, vänster, helklädd	14420	17000	18800	19740	22440	30940

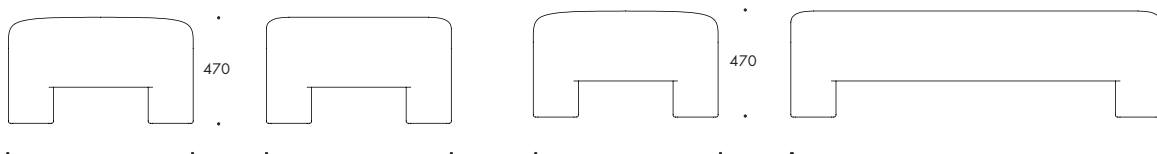

GEOFANTI 1-SITS UTAN RYGG

Vikt (kg) 22.0 Fraktvolym (m³) 0.36 Tygätgång 2700x1400 mm

Art.nr.	Utförande	Kat. A	Kat. B	Kat. C	Kat. D	Kat. E	Kat. F
		21	22	23	24	25	26
150F440510	1-sits utan rygg, Helklädd	8060	9500	10500	11040	12560	17320

GEOFANTI 2-SITS UTAN RYGG

Vikt (kg) 33.0 Fraktvolym (m³) 0.7 Tygätgång 4100x1400 mm

Art.nr.	Utförande	Kat. A	Kat. B	Kat. C	Kat. D	Kat. E	Kat. F
		21	22	23	24	25	26
150H440510	2-sits utan rygg, Helklädd	12300	14500	16040	16860	19180	26440

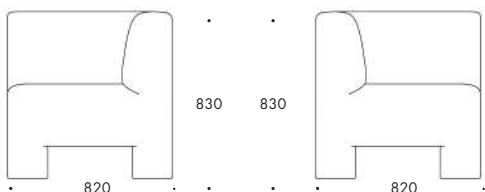

GEOFANTI HÖRNMODUL MED RYGG

Vikt (kg) 36.5 Fraktvolym (m³) 0,64 Tygätgång 4500 x 1400 mm

Art.nr.	Utförande	Kat. A	Kat. B	Kat. C	Kat. D	Kat. E	Kat. F
		21	22	23	24	25	26
150I240210	Hörnmodul med rygg, Helklädd	12720	15000	16580	17420	19800	27300

TILLÄGGSVAL GEOFANTI

Art.nr.	Utförande	Pris
		10
150M710140	Metallskoning krom	2750
150M710120	Metallskoning lack	2200
132O210217	Strömförsörjning, 2 USB A/C + 1 el Schuko standard, sladdlängd 1.25m	1800
132O210317	Strömförsörjning, 2 + 2 USB A/C Schuko standard, sladdlängd 1.25m	2290
132O210417	Strömförsörjning, 1 + 1 el Schuko standard, sladdlängd 1.25m	1310
144M810220	Ställkostnad Select Color/ färg	2990



Sits & rygg

Bärväv i svart eller natur linneväv. Dyna med 25% RDS-certifierad sjöfågelfjäder och 75% rivet kallsaum.

Stativ

Ø20mm pulverlackerat eller kromat stålrör. Fötter i pressgjuten zink. Teflonglidfötter. Stativ finns som fristående fåtölj med eller utan karm samt som kopplingsmodul.

Hjul som tillägg på fåtölj med eller utan karm i färgerna svart, vit, grafit eller polerad.

Koppling

Flera moduler kan kopplas samman med kopplingsfötter eller kopplingsbord.

Bord

Kopplingsbord i svart Perfect Sense melamine eller vit högtryckslaminat i 2 olika storlekar

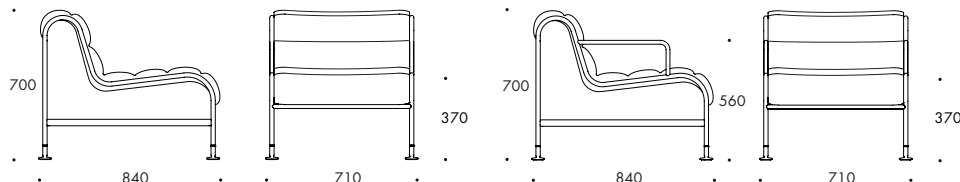

Vid order, ange:

Färg bärväv

Tyg och färgnr

Lackfärg vid pulverlack

*Ställkostnad tillkommer vid

val av Select Color kulör, se tillval.

SUNNY FÅTÖLJ

Vikt (kg) 14.0 Fraktvoly (m³) 0.67 Tygätgång 1600x1400 mm

Art.nr.	Utförande	Kat. A	Kat. B	Kat. C	Kat. D	Kat. E	Kat. F
		21	22	23	24	25	26
131E240120	Helklädd, Bärväv i linne, Lackerat* stativ	20460	22210	23110	23780	24690	28490
131E240140	Helklädd, Bärväv i linne, Kromat stativ	21970	24770	25770	26530	27540	31770

SUNNY FÅTÖLJ MED KARM

Vikt (kg) 14.7 Fraktvoly (m³) 0.67 Tygätgång 1600x1400 mm

Art.nr.	Utförande	Kat. A	Kat. B	Kat. C	Kat. D	Kat. E	Kat. F
		21	22	23	24	25	26
131E340120	Helklädd, Bärväv i linne, Lackerat* stativ	21440	24030	24950	25670	26610	29420
131E340140	Helklädd, Bärväv i linne, Kromat stativ	23030	25810	26800	27570	28580	31690

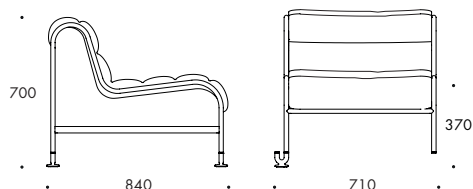

SUNNY KOPPLINGSMODUL

Vikt (kg) 14.0 Fraktvoly (m³) 0.67 Tygätgång 1600x1400 mm

Art.nr.	Utförande	Kat. A	Kat. B	Kat. C	Kat. D	Kat. E	Kat. F
		21	22	23	24	25	26
131I240320	Helklädd, Bärväv i linne, Lackerat* stativ, 2 kopplingsfötter	20390	22980	23900	24620	25570	29500
131I240340	Helklädd, Bärväv i linne, Kromat stativ, 2 kopplingsfötter	21900	24680	25670	26440	27470	31690

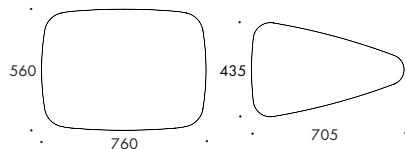

SUNNY KOPPLINGSBORD

Vikt (kg) 4.1 Fraktvoly (m³) 0.02

Art.nr.	Utförande	Pris	HPL
131J1A1220	Kopplingsbord 30°,	4050	3470
131J1A2220	Kopplingsbord 760x560	4050	3470

TILLÄGGSSVAL SUNNY

Art.nr.	Utförande	Pris	HPL
144M810220	Ställkostnad Select Color/ färg	2990	
144M210210	Utbyte glidfot till hjul	500	



Sits & rygg

Klädd sits och rygg i plywood och skuret kallsaum.

Stativ

Pelarstativ av strukturlackerat stålror, Ø 40 mm, med pressgjuten fot av strukturlackerad aluminium. Sarg i svart extruderad aluminium.

Startmodul med 2 ben och kopplingsmodul med 1 ben. Ställfötter. Inställbar standard sitthöjd, 460 & 500 mm.

Polerad aluminiumfot och pelare för sitthöjd 630 mm som tillval.

Armstöd, golv- och väggfäste samt koppling och el/usb uttag är ytterligare tillval.

Bord

Kopplingsbord, vit eller svart 12 mm kompaktlaminat.

*Ställkostnad tillkommer vid val av Select Color kulör, se tillval.



Vid order, ange:

Tyg och färgnr

Lackfärg

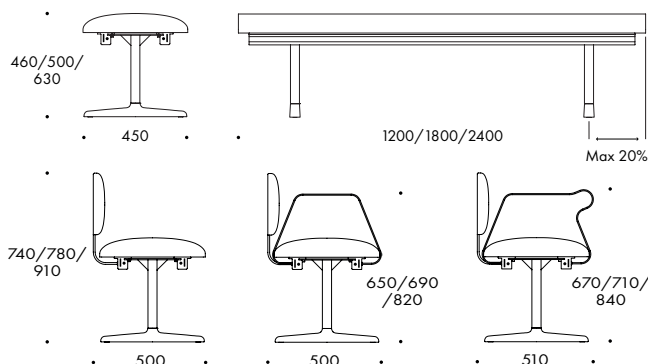

TEIUS BÄNK, STARTMODUL

Tygåtgång L1200=1000x1400 mm / L1800=1000x1400 mm / L2400=1300x1400 mm

Art.nr.	Uttörande	Kat. A 21	Kat. B 22	Kat. C 23	Kat. D 24	Kat. E 25	Kat. F 26	m ³
132H130220	Startmodul L1200, Helklädd, Lackerade* ben	8760	9870	10490	10690	10970	12030	0.18
132H130320	Startmodul L1800, Helklädd, Lackerade* ben	11150	12260	12880	13080	13330	16120	0.24
132H130420	Startmodul L2400, Helklädd, Lackerade* ben	13230	14690	15490	15750	16080	18230	0.30

TEIUS BÄNK, KOPPLINGSMODUL

Tygåtgång L1200=1000x1400 mm / L1800=1000x1400 mm / L2400=1300x1400 mm

Art.nr.	Uttörande	Kat. A 21	Kat. B 22	Kat. C 23	Kat. D 24	Kat. E 25	Kat. F 26	m ³
132I130220	Kopplingsmodul L1200, Helklädd, Lackerade* ben	7750	8840	9450	9650	9900	10910	0.18
132I130320	Kopplingsmodul L1800, Helklädd, Lackerade* ben	10130	11240	11870	12050	12310	15100	0.24
132I130420	Kopplingsmodul L2400, Helklädd, Lackerade* ben	12220	13680	14470	14730	15070	17200	0.30

TEIUS RYGG

Tygåtgång L1200=950x1400 mm / L1800=1300x1400 mm / L2400=1600x1400 mm

Art.nr.	Uttörande	Kat. A 21	Kat. B 22	Kat. C 23	Kat. D 24	Kat. E 25	Kat. F 26	m ³
132M740220	Ryggmodul L1200, Helklädd, Lackerat* ryggfäste	2740	3740	4180	4460	4770	5400	0.06
132M740320	Ryggmodul L1800, Helklädd, Lackerat* ryggfäste	3480	4830	5620	5860	6170	8570	0.09
132M740420	Ryggmodul L2400, Helklädd, Lackerat* ryggfäste	4270	5930	6850	7150	7510	9370	0.12

0% rabatt ska dras av på angivna priser

TEIUS KOPPLINGSBORD

Art.nr.	Uttörande	Kompakt laminat 60
132J2A1220	Kopplingsbord i kompaktlaminat 12 mm, 450x450 mm	3320
132J2A2220	Kopplingsbord i kompaktlaminat 12 mm, 60°	4580
132J2A3220	Kopplingsbord i kompaktlaminat 12 mm, 90°	5010

TILLÄGGSVAL TEIUS

Art.nr.	Uttörande	Pris 10
144M810220	Ställkostnad Select Color/ färg	2990
132M210160	Polerad aluminium fot, pris per st	380
132M410220	Armstöd, Lackerat*, pris per st	1150
132M410320	Armstöd med uppresningshjälp, Lackerat*, pris per st	1550
132M210120	Pelare till ben för sitthöjd 630 mm, Lackerat*, pris per styck	880
132M610220	Golvinfästning, förzinkat, pris per st	400
132M610320	Väggfäste, Lackerat*, pris per st	720
132M610420	Koppling rygg-rygg, Lackerat*, pris per par	650
144M810350	Standardbets, mindre bord	980
132O210217	Strömförsörjning, 2 USB A/C + 1 el Schuko standard, sladdlängd 1.25m	1800
132O210317	Strömförsörjning, 2 + 2 USB A/C Schuko standard, sladdlängd 1.25m	2290
132O210417	Strömförsörjning, 1 + 1 el Schuko standard, sladdlängd 1.25m	1310

ADD

Design Anya Sebton 2013



Bordsskiva

3 mm strukturlackerad stålplåt

Stativ

Pelare av Ø 25mm strukturlackerad stålrör. Fotplatta av pulverlackerad eller kromad stålplåt mot tillägg. Filglidfot.

* Ställkostnad tillkommer vid val av Select Color kulör, se tillval.

Vid order, ange:

Färg pulverlack

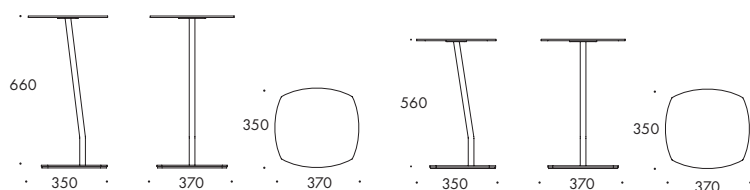

ADD BORD, H660

Art.nr.	Utförande	Pris 10	kg	m³
101J3A1220	Lackerat*, H660	4620	7.5	0.14

ADD BORD, H560

Art.nr.	Utförande	Pris 10	kg	m³
101J2A1220	Lackerat*, H560	4620	7.4	0.11

TILLÄGGSVAL ADD BORD

Art.nr.	Utförande	Pris 10
144M810220	Ställkostnad Select Color/ färg	2990
101M310140	Kromad fotplatta & pelarbas	840
144M410110	Avtagbar toppskiva i kork	1510

ADD CABLE TABLE

Design Anya Sebton 2018

0% rabatt ska dras av på angivna priser



Bordsskiva

3 mm strukturlackerad stålplåt

Stativ

Trycksvarvad fot av stål med pelare av Ø 25mm strukturlackerad stålrör. Filtglidfötter.

El

5 m inrullningsbar kabelvinda och antracitfärgade uttag.

2 st eluttag. Eluttag finns för de mest förekommande standarder.

Mot tillägg uttag med 1 st el och 1 st USB laddning.

*Ställkostnad tillkommer vid val av Select Color kulör, se tillval.

Vid order, ange:

Färg pulverlack

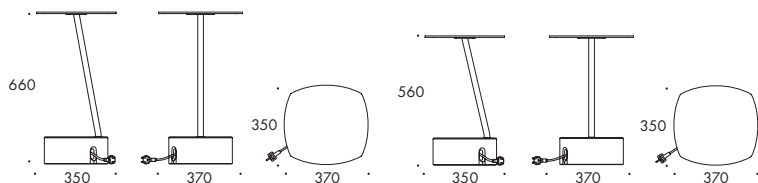

ADD CABLE TABLE, H660

Art.nr.	Utförande	Pris	kg	m ³
101J3A1320	Lackerat*, Inkl 2 st eluttag, H660	10220	12.9	0.14

ADD CABLE TABLE, H560

Art.nr.	Utförande	Pris	kg	m ³
101J2A1320	Lackerat*, Inkl 2 st eluttag, H560mm	10220	12.8	0.11

TILLÄGGSVAL ADD CABLE TABLE

Art.nr.	Utförande	Pris
144M810220	Ställkostnad Select Color/ färg	2990
144M410110	Avtagbar toppskiva i kork	1510
101M510210	Alternativt strömuttag med 1 st el + 1 st USB A/C	1610



Bordsskiva

Träfiberskiva i 19 mm vitgrå melamin med matchande plastkantlist. Fanérriktningen följer bordets långsida.

Stativ

Strukturlackerat eller kromat stativ med pelare av 40x40 mm stålrör. Fot av pulverlackerad eller polerad pressgjuten aluminium. Grafit eller vit ställfot. Tillgängligt i höjderna 730 som standard och 900 och 1100 mm mot tillägg.

Kopplade bord

Bord kan kopplas med snabbkoppling eller permanent koppling. Vid permanent koppling placeras ben i bordsskarven. Se skiss nedan. Avdrag med 990 SEK per koppling.

Andra utföranden

För andra storlekar, bordsytor eller utföranden ej listade nedan begär offert.

*Ställkostnad tillkommer vid val av Select Color kulör, se tillval.

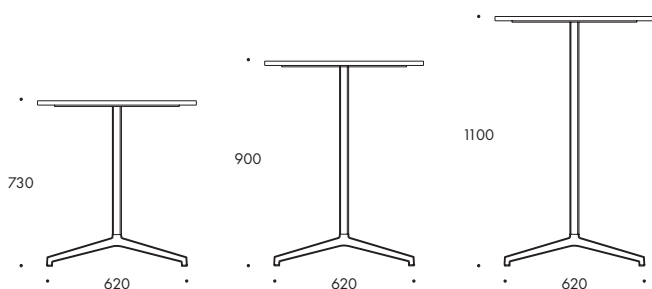

Vid order, ange:

Färg pulverlack

Höjd

Färg glidfot

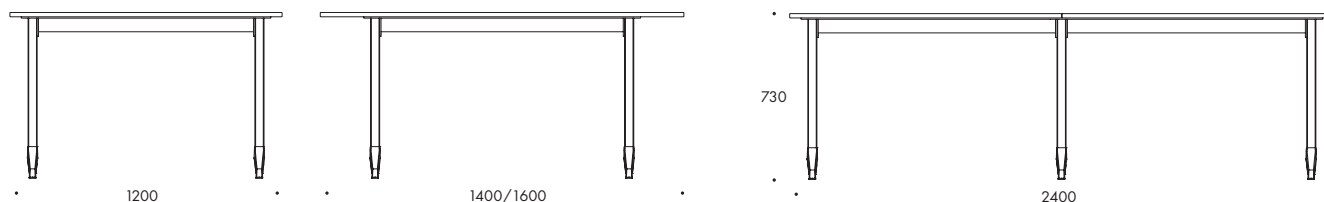

ARCHAL T BORD, H730

Art.nr.	Utförande	Melamin		
		30	kg	m ³
104J1T1120	Bordsskiva 1200x600, Lackerat* stativ	9090	18.0	0.28
104J1T2120	Bordsskiva 1400x700, Lackerat* stativ	9440	23.0	0.32
104J1T3120	Bordsskiva 1600x800, Lackerat* stativ	10500	32.0	0.36
104J1T4120	Bordsskiva 1800x800, Lackerat* stativ	10910	34.0	0.38
104J1T1160	Bordsskiva 1200x600, Stativ i polerad aluminium	10320	18.0	0.28
104J1T2160	Bordsskiva 1400x700, Stativ i polerad aluminium	10660	23.0	0.32
104J1T3160	Bordsskiva 1600x800, Stativ i polerad aluminium	11710	32.0	0.36
104J1T4160	Bordsskiva 1800x800, Stativ i polerad aluminium	12120	34.0	0.38

TILLÄGGSVÄL ARCHAL T

Art.nr.	Utförande	Pris 10
144M810220	Ställkostnad Select Color/ färg	2990
104M210710	Höjd 900	700
104M210810	Höjd 1100	1230
144M610610	Kopplingsbeslag komplett (snabbkoppling)	580



Bordsskiva

Träfiberskiva i 19 mm vitgrå melamin med matchande plastkantlist.

Stativ

Strukturlackerat eller kromat stativ med pelare av 40x40 mm stålrör.

Fot av lackerad eller polerad pressgjuten aluminium. Grafit eller vit plastglidfot.

Tillgängligt i höjderna 620 och 730 som standard, 900 och 1100 mm mot tillägg.

Andra utföranden

För andra storlekar, bordssytor eller utföranden ej listade nedan begär offert.

*Ställkostnad tillkommer vid val av Select Color kulör, se tillval.

Vid order, ange:

Färg pulverlack

Höjd

Färg glidfot

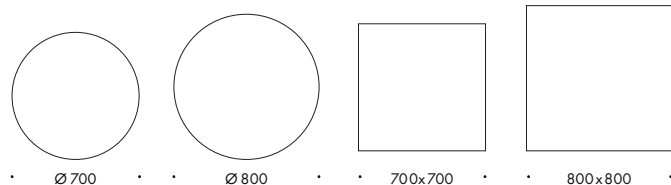
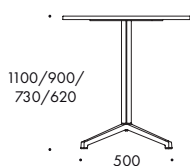

ARCHAL X BORD

Art.nr.	Utförande	Melamin		
		30	kg	m ³
104J1X1120	Bordsskiva Ø 700, Lackerat* stativ	6200	16.9	0.31
104J1X2120	Bordsskiva 700x700, Lackerat* stativ	6200	16.1	0.31
104J1X3120	Bordsskiva Ø 800, Lackerat* stativ	6310	18.0	0.45
104J1X1160	Bordsskiva Ø 700, Stativ i polerad aluminium	6950	16.9	0.31
104J1X2160	Bordsskiva 700x700, Stativ i polerad aluminium	6950	16.1	0.31
104J1X3160	Bordsskiva Ø 800, Stativ i polerad aluminium	7040	18.0	0.45

TILLÄGGSSVAL ARCHAL X

Art.nr.	Utförande	Pris
144M810220	Ställkostnad Select Color/ färg	2990
104M210510	Höjd 900	480
104M210610	Höjd 1100	750

**Bordsskiva**

22 mm träfiberskiva belagd med:

Fanér: ek eller ask natur med matchande träkantlist. Betsad bordsskiva mot tillägg. Fanérriktningen följer bordets långsida. Vid kopplade skivor matchas fanéret. Vid beställning av Integrated elbrunn i fanérskiva görs luckorna från separat fanérank, detta kan innebära viss skillnad i ådringen från bordsskivan.

Linoleum: Forbo Furniture med matchande plastkantlist när det är möjligt. Obs! Matchande kantlist saknas till vissa kulörer, avvikande kantlist erbjuds enl. ök.

Högtryckslaminat: vit med matchande plastkantlist.

Melamin: vit med matchande plastkantlist.

Perfect Sense melamin matt anti-fingerprint yta: svart med matchande plastkantlist.

Stativ

Ben av strukturlackerad pressgjuten aluminium med svarta ställfötter.

Höjd 740 mm som standard och 900 mm mot tillägg.

Sarg av strängsprutad anodiserad aluminium.

Valbart om sarg ska sluta 1 cm eller 31 cm från bordets kortsida. 31 cm standard vid ej val.

Andra utföranden

För andra storlekar, bordsytor eller utföranden ej listade nedan begär offert.

* Ställkostnad tillkommer vid val av Select Color kulör, se tillval.

Vid order, ange:

Ytskikt på bordsskiva

Lackfärg

Höjd ben

Indrag sarg

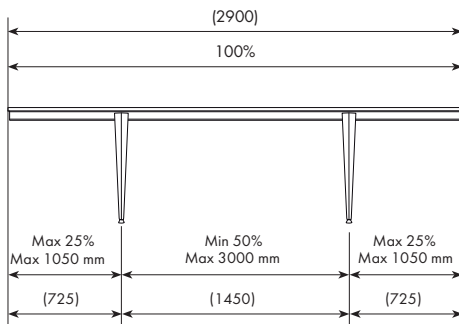
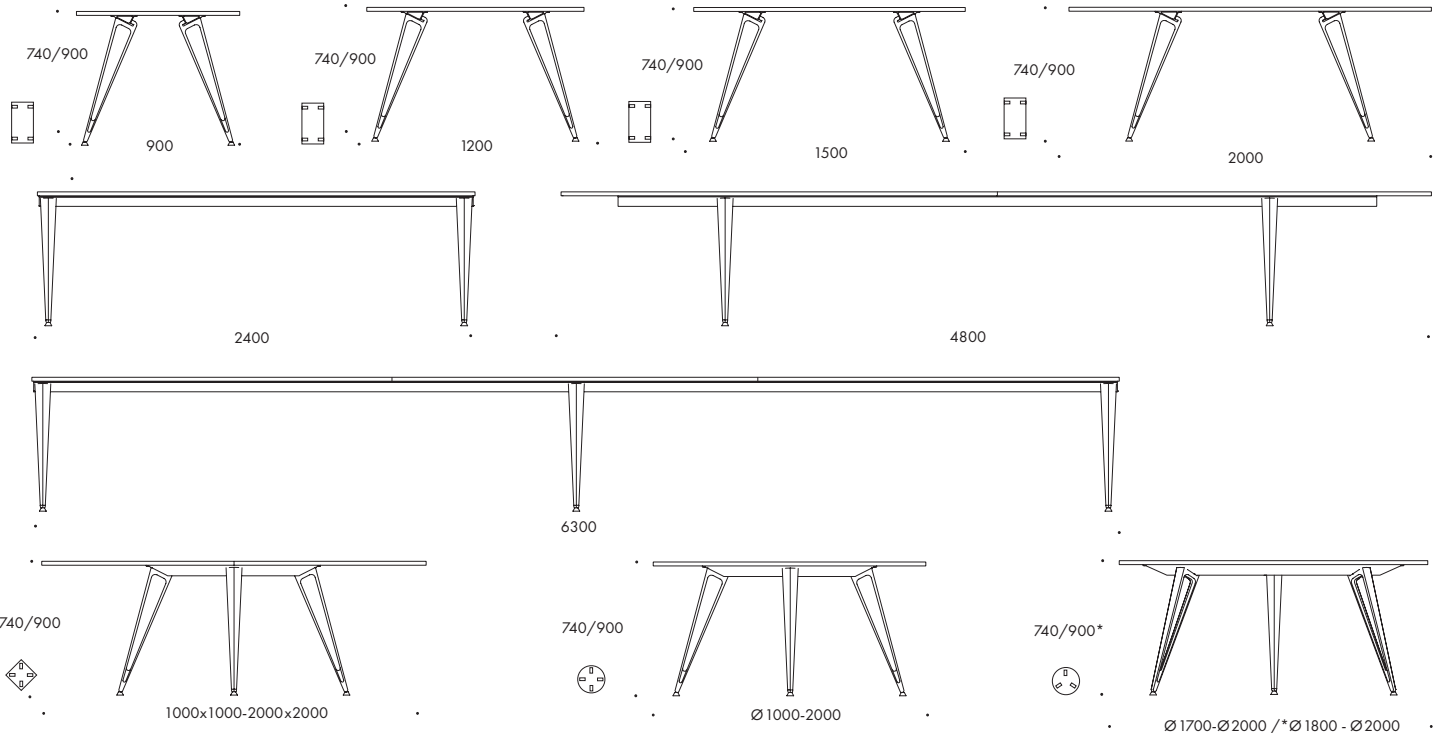

0% rabatt ska dras av på angivna priser

ATTACH BORD. REKTANGULÄRT

Art.nr.	Utförande	Melamin 30	Perfect Sense 40	HPL 50	Linoleum 70	Fanér 80
135J1AA120	Bordsskiva B=900-1200, L=1600-2100, 4st Lackerade* ben	19870	21660	25390	29350	29350
135J1BA120	Bordsskiva B=900-1200, L=2101-2400, 4 st Lackerade* ben	21660	23850	28590	33320	33320
135J1CA120	Bordsskiva B=900-1200, L=2401-2900, 4 st Lackerade* ben	24110	26270	32040	37680	37680
135J1DA120	Bordsskiva B=900-1200, L=2901-3200, 4 st Lackerade* ben	32430	35380	41650	48050	48050
135J1EA120	Bordsskiva B=900-1200, L=3201-3600, 4 st Lackerade* ben	33720	36790	43970	51130	51130
135J1FA120	Bordsskiva B=900-1200, L=3601-4200, 4 st Lackerade* ben	36400	39600	48050	56260	56260
135J1GA120	Bordsskiva B=900-1200, L=4201-4800, 4 st Lackerade* ben	39870	43450	53440	62790	62790
135J1HA120	Bordsskiva B=900-1200, L=4801-5200, 6 st Lackerade* ben	45890	49980	61010	71520	71520
135J1IA120	Bordsskiva B=900-1200, L=5201-5800, 6 st Lackerade* ben	48450	52800	64970	76510	76510
135J1JA120	Bordsskiva B=900-1200, L=5801-6300, 6 st Lackerade* ben	56010	61010	74320	87140	87140
135J1AB120	Bordsskiva B=1201-1400, L=1600-2100, 4 st Lackerade* ben	23340	25390	29870	34480	34480
135J1BB120	Bordsskiva B=1201-1400, L=2101-2400, 4 st Lackerade* ben	25630	27960	33580	39220	39220
135J1CB120	Bordsskiva B=1201-1400, L=2401-2900, 4 st Lackerade* ben	28080	30640	37560	44090	44090
135J1DB120	Bordsskiva B=1201-1400, L=2901-3200, 4 st Lackerade* ben	36790	40120	47680	55240	55240
135J1EB120	Bordsskiva B=1201-1400, L=3201-3600, 4 st Lackerade* ben	38330	41780	50370	58820	58820
135J1FB120	Bordsskiva B=1201-1400, L=3601-4200, 4 st Lackerade* ben	41270	44990	55100	64850	64850
135J1GB120	Bordsskiva B=1201-1400, L=4201-4800, 4 st Lackerade* ben	45120	49220	61130	72270	72270
135J1HB120	Bordsskiva B=1201-1400, L=4801-5200, 6 st Lackerade* ben	52030	56780	69840	82270	82270
135J1IB120	Bordsskiva B=1201-1400, L=5201-5800, 6 st Lackerade* ben	54980	59840	74580	88170	88170
135J1JB120	Bordsskiva B=1201-1400, L=5801-6300, 6 st Lackerade* ben	63060	68690	84700	99830	99830
135J1AC120	Bordsskiva B=1401-1600, L=1600-2100, 4 st Lackerade* ben	24610	26790	32180	37430	37430
135J1BC120	Bordsskiva B=1401-1600, L=2101-2400, 4 st Lackerade* ben	27170	29620	36400	42810	42810
135J1CC120	Bordsskiva B=1401-1600, L=2401-2900, 4 st Lackerade* ben	29870	32560	40760	48450	48450
135J1DC120	Bordsskiva B=1401-1600, L=2901-3200, 4 st Lackerade* ben	38850	42290	51400	60110	60110
135J1EC120	Bordsskiva B=1401-1600, L=3201-3600, 4 st Lackerade* ben	40630	44350	54600	64330	64330
135J1FC120	Bordsskiva B=1401-1600, L=3601-4200, 4 st Lackerade* ben	43970	47930	59990	71120	71120
135J1GC120	Bordsskiva B=1401-1600, L=4201-4800, 4 st Lackerade* ben	48200	52540	66630	79590	79590
135J1HC120	Bordsskiva B=1401-1600, L=4801-5200, 6 st Lackerade* ben	55500	60490	76000	90340	90340
135J1IC120	Bordsskiva B=1401-1600, L=5201-5800, 6 st Lackerade* ben	58700	63950	81250	97000	97000
135J1JC120	Bordsskiva B=1401-1600, L=5801-6300, 6 st Lackerade* ben	67150	73180	92140	109560	109560

ATTACH, RUNT BORD

Art.nr.	Utförande	Melamin 30	Perfect Sense 40	HPL 50	Linoleum 70	Fanér 80
135J1X1120	Rund bordsskiva Ø1000-1200, 4 st Lackerade* ben	19360	21150	22570	24740	24740
135J1X2120	Rund bordsskiva Ø1201-1500, 4 st Lackerade* ben	22050	24110	26920	30120	30120
135J1X3120	Rund bordsskiva Ø1501-1600, 4 st Lackerade* ben	24490	26670	30890	-	-
135J1X4120	Rund bordsskiva Ø1501-1700, 4 st Lackerade* ben	-	-	-	36280	36280
135J1X5120	Rund bordsskiva Ø1701-1800, 3 st Lackerade* ben	-	-	-	40890	40890
135J1X6120	Rund bordsskiva Ø1801-2000, 3 st Lackerade* ben	-	-	-	-	46020

ATTACH, KVADRATISKT BORD

Art.nr.	Utförande	Melamin 30	Perfect Sense 40	HPL 50	Linoleum 70	Fanér 80
135J1Y1120	Kvadratisk bordsskiva 1000x1000-1200x1200, 4 st Lackerade* ben	19360	21150	22570	25630	25630
135J1Y2120	Kvadratisk bordsskiva 1201x1201-1500x1500, 4 st Lackerade* ben	22050	23970	26920	31540	31540
135J1Y3120	Kvadratisk bordsskiva 1501x1501-1600x1600, 4 st Lackerade* ben	24490	26670	30890	-	-
135J1Y4120	Kvadratisk bordsskiva 1501x1501-1700x1700, 4 st Lackerade* ben	-	-	-	38330	38330
135J1Y5120	Kvadratisk bordsskiva 1701x1701-1800x1800, 4 st Lackerade* ben	-	-	-	45890	-
135J1Y6120	Kvadratisk bordsskiva 1701x1701-2000x2000, 4 st Lackerade* ben	-	-	-	-	46270

TILLÄGGSVAL ATTACH

Art.nr.	Utförande	Pris 10
144M810220	Srällkostnad Select Color/ färg	2990
135M210110	Attach ben H900, pris per ben	1900
135M310110	Attach ben med slipade sidor, pris per ben	970
144M810450	Betsad bordsskiva +5% på pris för faner	



Bordsskiva

19 mm träfiberskiva belagd med vitgrå melamin med matchande platskantlist.

Stativ

Ben av plattovala pulverlackerade eller kromade stålrör 40x20 mm. Ställbara glidfötter.

Sarg av rektangulära elförzinkade stålrör 40x20 mm.

Andra utföranden

För andra storlekar, bordsytor eller utföranden ej listade nedan begär offert.

* Ställkostnad tillkommer vid val av Select Color kulör, se tillval.

Vid order, ange:

Ytskikt på bordsskiva

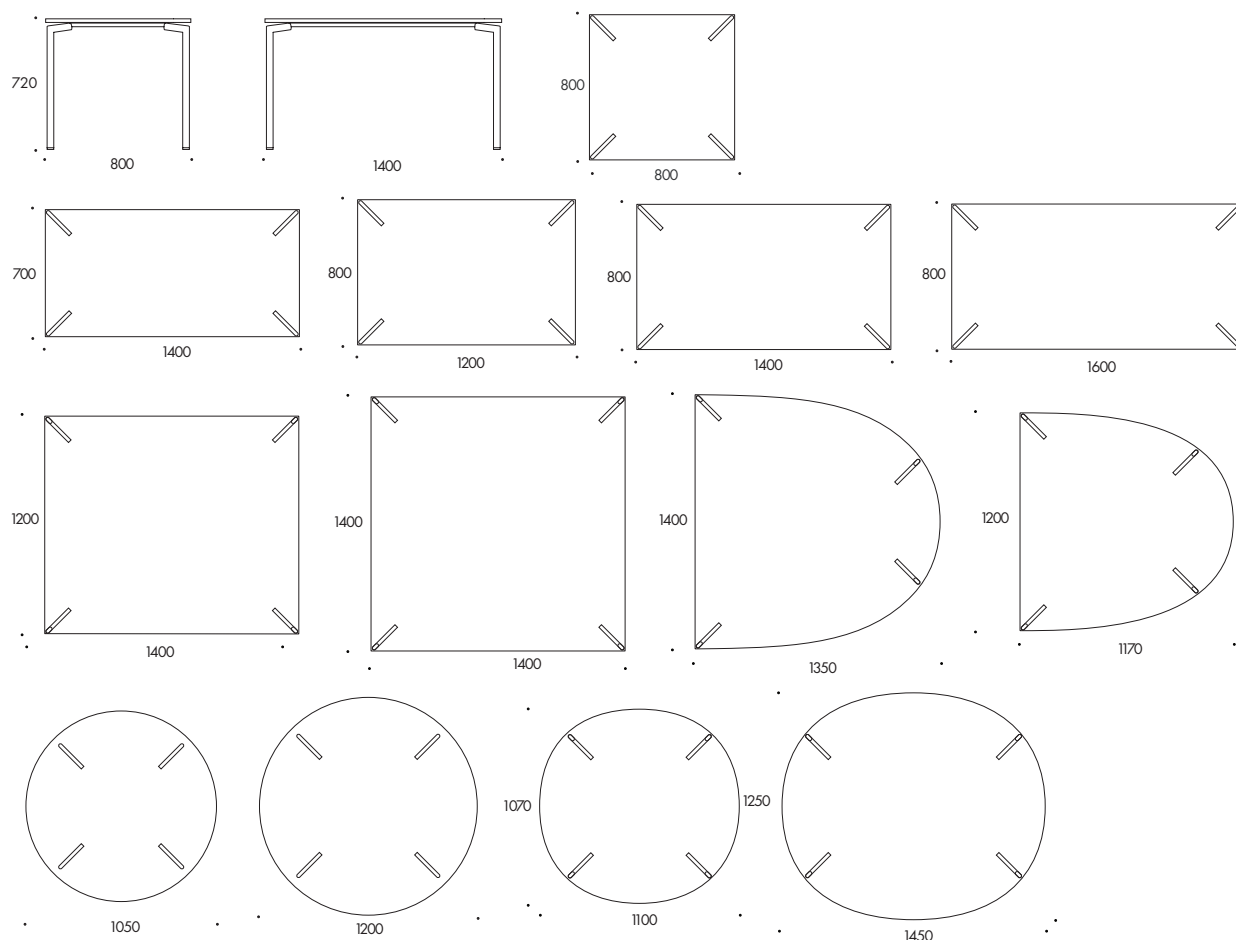

CAMPUS BORD, REKTANGULÄRA

Art.nr.	Utförande	Melamin 30	kg	m ³
106J1A2120	Bordsskiva 1200x800, Lackerat* stativ H720 mm	6570	19.0	0.30
106J1A2140	Bordsskiva 1200x800, Kromat stativ H720 mm	6900	19.0	0.30
106J1A4120	Bordsskiva 1400x800, Lackerat* stativ H720 mm	6740	22.0	0.32
106J1A4140	Bordsskiva 1400x800, Kromat stativ H720 mm	7070	22.0	0.32
106J1A5120	Bordsskiva 1600x800, Lackerat* stativ H720 mm	6970	30.7	0.34
106J1A5140	Bordsskiva 1600x800, Kromat stativ H720 mm	7310	30.7	0.34
106J1A3120	Bordsskiva 1400x700, Lackerat* stativ H720 mm	6740	17.7	0.29
106J1A3140	Bordsskiva 1400x700, Kromat stativ H720 mm	7070	17.7	0.29
106J1C1120	Bordsskiva 1400x1200, Lackerat* stativ H720 mm	7880	42.0	0.45
106J1C1140	Bordsskiva 1400x1200, Kromat stativ H720 mm	8280	42.0	0.45

0% rabatt ska dras av på angivna priser

CAMPUS BORD, KVADRATISKA

Art.nr.	Utförande	Melamin		
		30	kg	m ³
106J1A1120	Bordskiva 800x800, Lackerat* stativ H720 mm	6160	13.6	0.18
106J1A1140	Bordskiva 800x800, Kromat stativ H720 mm	6470	13.6	0.18
106J1C2120	Bordskiva 1400x1400, Lackerat* stativ H720 mm	8310	37.0	0.53
106J1C2140	Bordskiva 1400x1400, Kromat stativ H720 mm	8730	37.0	0.53

CAMPUS BORD, HALVOVALA

Art.nr.	Utförande	Melamin		
		30	kg	m ³
106J1D1120	Bordskiva 1200x1170 halvoval, Lackerat* stativ H720 mm	10290	35.5	0.38
106J1D1140	Bordskiva 1200x1170 halvoval, Kromat stativ H720 mm	11270	35.5	0.38
106J1D2120	Bordskiva 1400x1350 halvoval, Lackerat* stativ H720 mm	10790	47.5	0.51
106J1D2140	Bordskiva 1400x1350 halvoval, Kromat stativ H720 mm	11810	47.5	0.51

CAMPUS BORD, OVALA

Art.nr.	Utförande	Melamin		
		30	kg	m ³
106J1E1120	Bordskiva 1100x1070 oval, Lackerat* stativ H720 mm	9290	29.5	0.32
106J1E1140	Bordskiva 1100x1070 oval, Kromat stativ H720 mm	10230	29.5	0.32
106J1E2120	Bordskiva 1450x1250 oval, Lackerat* stativ H720 mm	9520	45.5	0.49
106J1E2140	Bordskiva 1450x1250 oval, Kromat stativ H720 mm	10470	45.5	0.49

TILLÄGGSVÅL CAMPUS BORD

Art.nr.	Utförande	Pris
144M810220	Ställkostnad Select Color/ färg	2990
144M610610	Kopplingsbeslag komplett	580
144M617210	Upphångningsbeslag till Campus & Spira stol, Pris per st	740



Hyllplan

Frostat glas som standard.

Alternativa hyllplan

Hyllor i svart eller vit kompaktlaminat eller svart läder mot tillägg per hyllplan.

Stativ

Kromat eller pulverlackerat stativ av Ø16 mm stålrör. Med hjul av termoplastiskt gummi.

*Ställkostnad tillkommer vid val av Select Color kulör, se tillval.

Vid order, ange:

Ytskikt på hyllplan

Lackfärg vid pulverlack

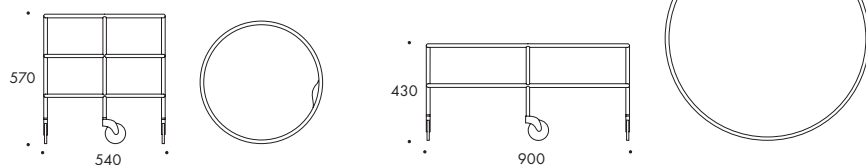

CHICAGO RULLBORD, Ø540

Art.nr.	Utförande	Pris		
		10	kg	m ³
123K1X1140	Ø540 mm med 3 hyllplan, Kromat stativ	15500	13.8	0.18
123K1X1120	Ø540 mm med 3 hyllplan, Lackerat* stativ	13640	13.8	0.18

CHICAGO RULLBORD, Ø900

Art.nr.	Utförande	Pris		
		10	kg	m ³
123K1X2140	Ø900 mm med 2 hyllplan, Kromat stativ	17120	20.0	0.42
123K1X2120	Ø900 mm med 2 hyllplan, Lackerat* stativ	15690	20.0	0.42

TILLÄGGSSVAL CHICAGO

Art.nr.	Utförande	Pris
		10
144M810220	Ställkostnad Select Color/ färg	2990
123M4X1210	Laminathylla Ø540 övre. Pris per st	790
123M4X1310	Laminathylla Ø540 mellan & nedre. Pris per st	790
123M4X1410	Läderhylla Ø540 övre. Pris per st	5040
123M4X1510	Läderhylla Ø540 mellan & nedre. Pris per st	5040
123M4X2210	Laminathylla Ø900 övre. Pris per st	1180
123M4X2310	Laminathylla Ø900 nedre. Pris per st	1180
123M4X2410	Läderhylla Ø900 övre. Pris per st	10150
123M4X2510	Läderhylla Ø900 nedre. Pris per st	10150



Bordsskiva

16 mm träfiberskiva med högtryckslaminat i standardfärgerna vit, svart, ljusbeige, ljusblå, gul eller brun.

Fasad kant och matchande kantlist.

Stativ

Pelastativ av Ø140 mm rör och 5 mm fotplatta lackerade i matchande strukturlack som standard. Filtglidfötter.

Andra utföranden

För andra storlekar, bordsytor eller utföranden ej listade nedan begär offert.

* Ställkostnad tillkommer vid val av Select Color kulör, se tillval.



Vid order, ange:

Färg på bord

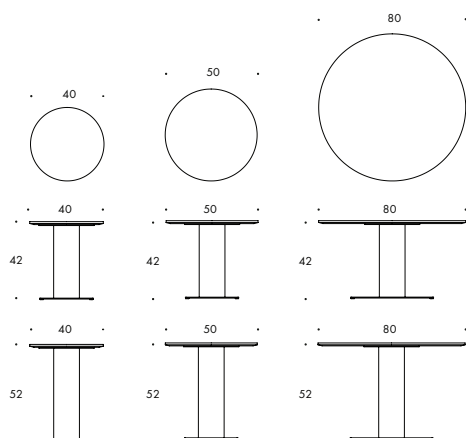

CIAO BORD Ø400

Art.nr.	Utförande	HPL 50	kg	m³
146J3A1120	Bordsskiva Ø 400 mm, Lackerat* stativ H420 mm	5580	10.0	0.09
146J4A1120	Bordsskiva Ø 400 mm, Lackerat* stativ H520 mm	5640	10.5	0.11

CIAO BORD Ø500

Art.nr.	Utförande	HPL 50	kg	m³
146J3A2120	Bordsskiva Ø 500 mm, Lackerat* stativ H420 mm	5580	11.0	0.09
146J4A2120	Bordsskiva Ø 500 mm, Lackerat* stativ H520 mm	5640	11.5	0.11

CIAO BORD Ø800

Art.nr.	Utförande	HPL 50	kg	m³
146J3A3120	Bordsskiva Ø 800 mm, Lackerat* stativ H420 mm	7640	19.9	0.16
146J4A3120	Bordsskiva Ø 800 mm, Lackerat* stativ H520 mm	7700	20.4	0.20

TILLÄGGSVÄRDE CIAO

Art.nr.	Utförande	Pris 10
144M810220	Ställkostnad Select Color/ färg (Ej för Ciao standardfärger)	2990



Bordsskiva

Ask eller ekfanér alternativt i vitgrå eller grafitgrå melamin på 28 mm träfiberskiva. Matchande kantlist. Fanérriktningen följer bordets långsida. Vid kopplade skivor matchas fanéret. Vid beställning av Integrated elbrunn i fanérskiva görs luckorna från separat fanérark, detta kan innebära viss skillnad i ådringen från bordsskivan.

Stativ

Polerad eller strukturlackerad pressgjuten aluminium med ställbara glidfötter. Höjd 450, 730, 900 och 1100. På rektangulära bord höjd 900 och 1100 mot tillägg. Rektangulära bord kan fås kopplingsbara. Kabeldragning möjlig i pelare.

Begränsningar

Runda och kvadratiska bord med bredd över 1000 mm finns endast med strukturlackerat stativ.

Bord i bredd över 1000 mm finns inte i höjd 1100.

Andra utföranden

För andra storlekar, bordsytor eller utföranden ej listade nedan begär offert.

*Ställkostnad tillkommer vid val av Select Color kulör, se tillval.

Vid order, ange:

Ytskikt på bordsskiva

Lackfärg vid pulverlack

Höjd

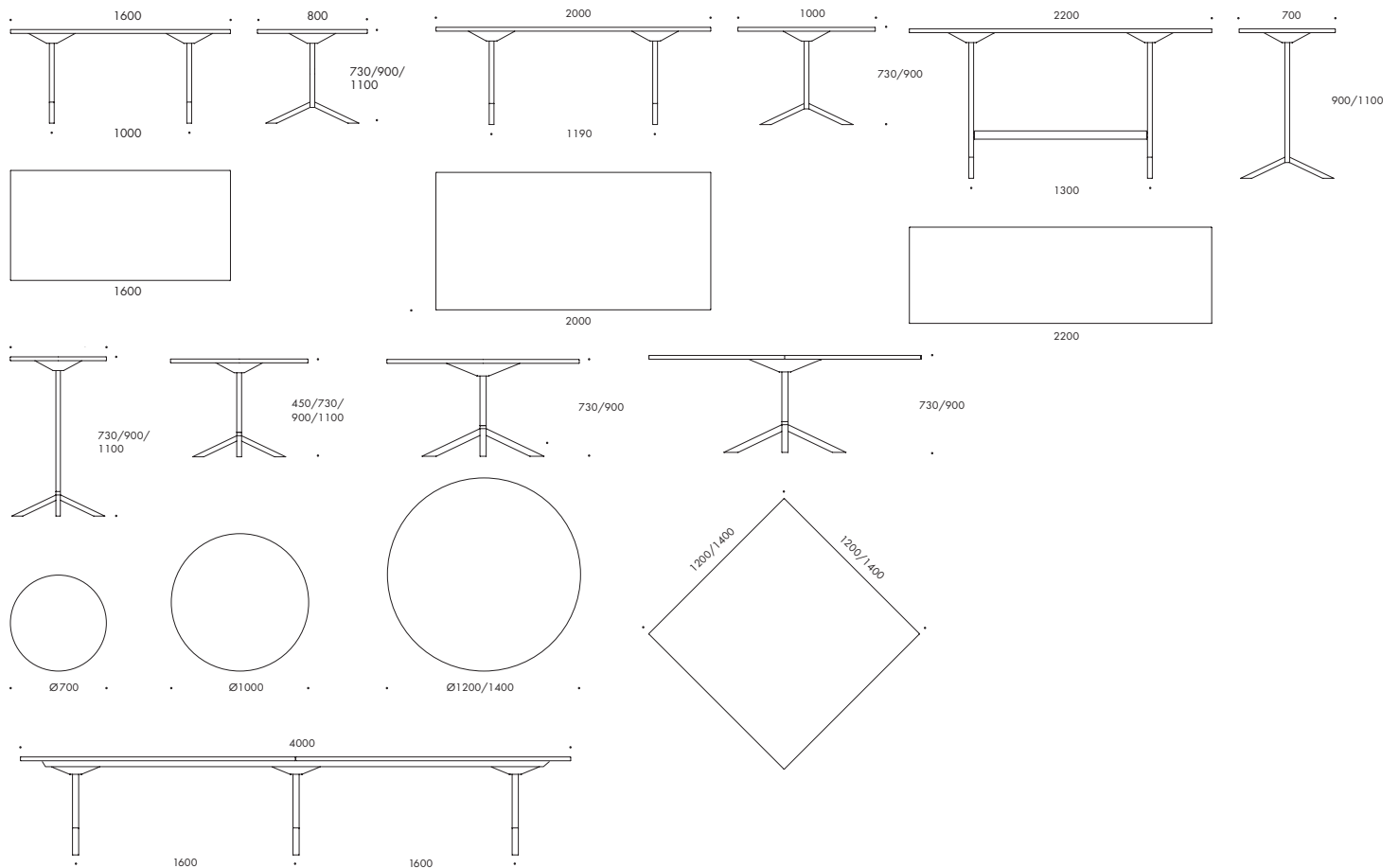

0% rabatt ska dras av på angivna priser

FUNK REKTANGULÄR

Art.nr.	Utförande	Melamin 30	Fanér 80	kg	m ³
141J1A2220	Bordsskiva 1600x800, Lackerat* stativ	18030	23050	40.0	0.44
141J1A2260	Bordsskiva 1600x800, Polerat stativ	19980	25000	40.0	0.44
141J1B3220	Bordsskiva 2000x1000, Lackerat* stativ	23270	31600	56.0	0.67
141J1B3260	Bordsskiva 2000x1000, Polerat stativ	25220	33540	56.0	0.67
141J1D4220	Bordsskiva 2400x1200, Lackerat* stativ	26650	36720	88.0	1.15
141J1D4260	Bordsskiva 2400x1200, Polerat stativ	28590	38670	88.0	1.15
141J1D5220	Bordsskiva 2400x1400, Lackerat* stativ	30190	43800	97.0	1.21
141J1D5260	Bordsskiva 2400x1400, Polerat stativ	32140	45740	97.0	1.21
141J1E3220	Bordsskiva 4000x1000, Lackerat* stativ	43600	60240	104.0	0.99
141J1E3260	Bordsskiva 4000x1000, Polerat stativ	46510	63170	104.0	0.99
141J1G3220	Bordsskiva 6000x1000, Lackerat* stativ	63940	88910	112.0	2.24
141J1G3260	Bordsskiva 6000x1000, Polerat stativ	67830	92800	112.0	2.24
141J1F4220	Bordsskiva 4800x1200, Lackerat* stativ	49340	69480	160.0	1.82
141J1F4260	Bordsskiva 4800x1200, Polerat stativ	52250	72410	160.0	1.82
141J1H4220	Bordsskiva 7200x1200, Lackerat* stativ	72030	102240	176.0	2.73
141J1H4260	Bordsskiva 7200x1200, Polerat stativ	75920	106120	176.0	2.73
141J1F5220	Bordsskiva 4800x1400, Lackerat* stativ	56430	83670	178.0	1.93
141J1F5260	Bordsskiva 4800x1400, Polerat stativ	59360	86600	178.0	1.93
141J1H5220	Bordsskiva 7200x1400, Lackerat* stativ	82690	123550	194.0	2.89
141J1H5260	Bordsskiva 7200x1400, Polerat stativ	86590	127430	194.0	2.89

FUNK RUND

Art.nr.	Utförande	Melamin 30	Fanér 80	kg	m ³
141J1X1220	Bordsskiva Ø 700 mm, Lackerat* stativ	10250	13820	22.0	0.39
141J1X1260	Bordsskiva Ø 700 mm, Polerat stativ	11280	14850	22.0	0.39
141J1X2220	Bordsskiva Ø 1000 mm, Lackerat* stativ	12210	17070	29.0	0.31
141J1X2260	Bordsskiva Ø 1000 mm, Polerat stativ	13440	18100	29.0	0.31
141J1X3220	Bordsskiva Ø 1200 mm, Lackerat* stativ	16320	25540	50.0	0.71
141J1X4220	Bordsskiva Ø 1400 mm, Lackerat* stativ	17870	28490	58.0	0.83

FUNK KVADRATISK

Art.nr.	Utförande	Melamin 30	Fanér 80	kg	m ³
141J1Y2220	Bordsskiva 1200x1200, Lackerat* stativ	16320	25540	56.0	0.71
141J1Y3220	Bordsskiva 1400x1400, Lackerat* stativ	17870	28490	66.0	0.83

TILLÄGGSVÄL FUNK

Art.nr.	Utförande	Pris 10
144M810220	Ställkostnad Select Color/ färg	2990
141M210310	Höjd 900 (rektangulära bord)	950
141M210410	Höjd 1100 (rektangulära bord)	1490
144M810350	Standardbets, mindre bord Ø700-1000 mm	980
144M810450	Tillägg betsad skiva övriga bord 5% av bordspris	



Bordsskiva

28 mm träfiberskiva med ask eller ekfanér med matchande träkantlist alternativt linoleum med matchande plankantlist när det är möjligt. Fanérriktningen följer bordets längsida. Vid kopplade skivor matchas fanéret. Vid beställning av Integrated elbrunn i fanérskiva görs luckorna från separat fanérrark, detta kan innebära viss skillnad i ådringen från bordsskivan.

Stativ

Ben av massivt trä i ask eller ek natur. Betsade ben mot tillägg. Till bord med linoleum ingår ben i ask och ek mot tillägg. Sarg av strängsprutad anodiserad aluminium.

Andra utföranden

För andra storlekar, bordsytor eller utföranden ej listade nedan begär offert.

* Ställkostnad tillkommer vid val av Select Color kulör, se tillval.

Vid order, ange:

Ytskikt på bordsskiva

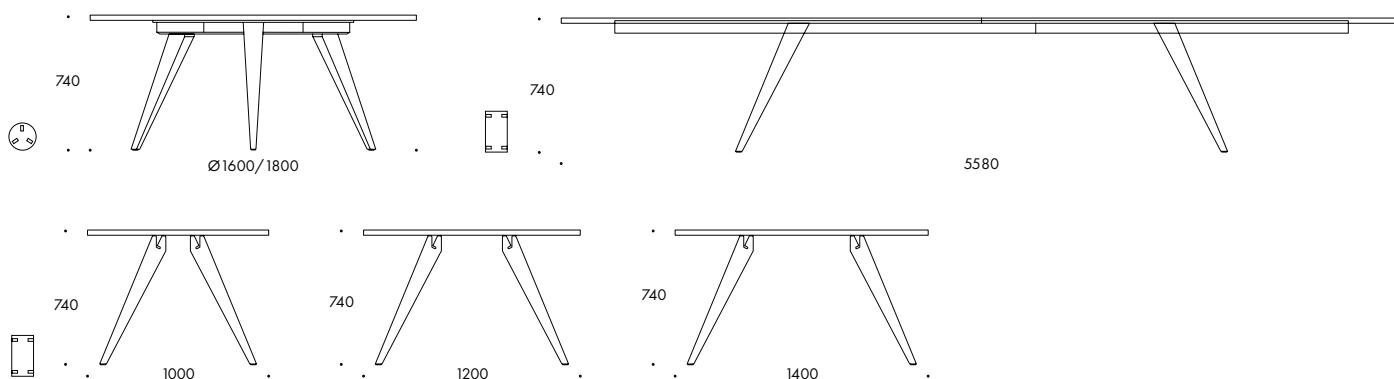

PONTO BORD REKTANGULÄR

Art.nr.	Utförande	Linoleum 70	Ek 81	Ask 82
142J1A1250	Bordsskiva 2900x1000, Ben i massivt trä H740	64960	71640	64960
142J1B1250	Bordsskiva 3600x1000, Ben i massivt trä H740	80600	87280	80600
142J1C1250	Bordsskiva 4200x1000, Ben i massivt trä H740	88140	94820	88140
142J1D1250	Bordsskiva 4800x1000, Ben i massivt trä H740	89240	95920	89240
142J1E1250	Bordsskiva 5580x1000, Ben i massivt trä H740	94540	101210	94540
142J1A2250	Bordsskiva 2900x1200, Ben i massivt trä H740	66640	73330	66640
142J1B2250	Bordsskiva 3600x1200, Ben i massivt trä H740	89210	95890	89210
142J1C2250	Bordsskiva 4200x1200, Ben i massivt trä H740	89650	96330	89650
142J1D2250	Bordsskiva 4800x1200, Ben i massivt trä H740	90700	97380	90700
142J1E2250	Bordsskiva 5580x1200, Ben i massivt trä H740	105930	112610	105930
142J1A3250	Bordsskiva 2900x1400, Ben i massivt trä H740	68850	75530	68850
142J1B3250	Bordsskiva 3600x1400, Ben i massivt trä H740	92710	99400	92710
142J1C3250	Bordsskiva 4200x1400, Ben i massivt trä H740	100780	107460	100780
142J1D3250	Bordsskiva 4800x1400, Ben i massivt trä H740	105570	112250	105570

PONTO BORD RUND

Art.nr.	Utförande	Linoleum 70	Ek 81	Ask 82
142J1X1250	Bordsskiva Ø 1600, Ben, (3 st), i massivt trä H740	53860	58870	53860
142J1X2250	Bordsskiva Ø 1800, Ben, (3 st), i massivt trä H740	61800	66810	61800

TILLÄGGSSVAL PONTO

Art.nr.	Utförande	Pris 10
142M310150	Tillägg ekben vid linoleum. Pris per ben	1760
142M810250	Tillägg bets på ben. Pris per ben	1060
144M810450	Tillägg betsad skiva 5% av bordspris	



Bordsskiva

"Basic" i vitgrå melamin eller svart Perfect Sense melamin på 22 mm MDF med matchande plastkantlist.

"Flexible" i vitgrå högtryckslaminat på 25 mm poppelplywood. Ljusgrå plastkantlist.

Vissa storlekar även i askfanér med matchande träkantlist.

Stativ

Fällbara benbågar eller T-ben mot tillägg av Ø30 mm svetsade koniska stålrör, pulverlack-erade eller kromade. Beslag och fötter i ljusgrå plast som standard, finns även i svart som alternativ mot tillägg.

Andra utföranden

För andra storlekar, bordsytor eller utföranden ej listade nedan begär offert.

*Ställkostnad tillkommer vid val av Select Color kulör, se tillval.

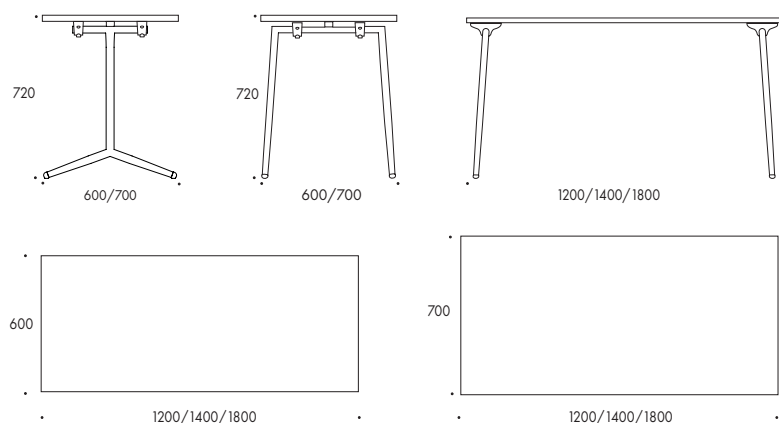

Vid order, ange:

Ytskikt på bordsskiva

Lackfärg vid pulverlack

Val benbåge eller T-ben

Val ljusgrå el. svarta beslag och fötter

QUICKLY BORD, BASIC, L1200

Art.nr.	Utförande	Melamin	Perfect Sense	kg	m ³
		30	40		
143J2A2120	Bordsskiva 1200x600, Lackerade* ben H720	5910	7650	19.2	0.09
143J2A2140	Bordsskiva 1200x600, Kromade ben H720	6090	8100	19.2	0.09
143J2A3120	Bordsskiva 1200x700, Lackerade* ben H720	5980	8700	21.2	0.12
143J2A3140	Bordsskiva 1200x700, Kromade ben H720	6350	9210	21.2	0.12

QUICKLY BORD, BASIC, L1400

Art.nr.	Utförande	Melamin	Perfect Sense	kg	m ³
		30	40		
143J2B2120	Bordsskiva 1400x600, Lackerade* ben H720	6110	8670	21.5	0.11
143J2B2140	Bordsskiva 1400x600, Kromade ben H720	6480	9180	21.5	0.11
143J2B3120	Bordsskiva 1400x700, Lackerade* ben H720	6390	9690	23.5	0.13
143J2B3140	Bordsskiva 1400x700, Kromade ben H720	6790	10830	23.5	0.13

QUICKLY BORD, FLEXIBLE, L1200

Art.nr.	Utförande	HPL	Fanér	kg	m ³
		50	80		
143J3A2120	Bordsskiva 1200x600, Lackerade* ben H720	9990	10650	14.4	0.09
143J3A2140	Bordsskiva 1200x600, Kromade ben H720	10490	11140	14.4	0.09
143J3A3120	Bordsskiva 1200x700, Lackerade* ben H720	10510	11030	16.3	0.12
143J3A3140	Bordsskiva 1200x700, Kromade ben H720	11040	11520	16.3	0.12

QUICKLY BORD, FLEXIBLE, L1400

Art.nr.	Utförande	HPL	Fanér	kg	m ³
		50	80		
143J3B2120	Bordsskiva 1400x600, Lackerade* ben H720	10660	11160	15.9	0.11
143J3B2140	Bordsskiva 1400x600, Kromade ben H720	11200	11670	15.9	0.11
143J3B3120	Bordsskiva 1400x700, Lackerade* ben H720	11800	11810	18.0	0.13
143J3B3140	Bordsskiva 1400x700, Kromade ben H720	12390	12340	18.0	0.13

0% rabatt ska dras av på angivna priser

QUICKLY BORD, FLEXIBLE, L1800

Art.nr.	Utförande	HPL		Fanér	
		50	80	kg	m ³
143J3C2120	Bordsskiva 1800x600, Lackerade* ben H720	13820	13630	18.8	0.15
143J3C2140	Bordsskiva 1800x600, Kromade ben H720	14520	14250	18.8	0.15
143J3C3120	Bordsskiva 1800x700, Lackerade* ben H720	14060	14020	21.4	0.17
143J3C3140	Bordsskiva 1800x700, Kromade ben H720	14770	14640	21.4	0.17

QUICKLY TRANSPORTVAGN

Art.nr.	Utförande	Pris		
		10	kg	m ³
144K210217	Transportvagn, svart pulverlackerad	13620	17.2	0.41

TILLÄGGSVÄL QUICKLY

Art.nr.	Utförande	Pris	
		10	
144M810220	Ställkostnad Select Color/ färg	2990	
143M310310	T-ben	810	
144M810350	Standardbets, mindre bord	980	
143M310210	Svarta plastdetaljer	500	
143M110210	Hjul, pris per par, (ej för T-ben)	240	
144M610610	Kopplingsbeslag komplett	580	
143M610117	Väggupphängningsbeslag	600	

TENSION

Design Gustav Winsth 2024



MÖBELFAKTA

Hyllplan

2 hyllor av 2 mm pulverlackerad eller rostfri plåt. Matchande överdrag i pikéläder på nedre hyllan mot extra kostnad.

Stativ

Kromad eller pulverlackerad ram i Ø32 mm stålrör. Hjulupphängning i 2 mm pulverlackerad stålplåt. Hjulfäste i pressgjuten zink, pulverlackerad. Hjul i mjukt PE, vit RAL9010 med svart Lammhults logotyp.

*Ställkostnad tillkommer vid val av Select Color kulör, se tillval.



Vid order, ange:

Ytskikt på hyllplan

Lackfärg vid pulverlack

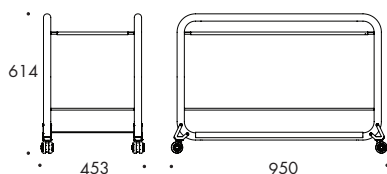

TENSION RULLBORD

Art.nr.	Utförande	Pris		
		10	kg	m ³
149K1A1140	2 hyllplan, Kromat stativ	12000	22.4	0.33
149K1A1120	2 hyllplan, Lackerat* stativ	11000	22.4	0.33

TILLÄGGSVÄL TENSION

Art.nr.	Utförande	Pris	
		10	
149M710161	Rostfria hyllplan	1200	
149M710110	Lädermatta (antiglid)	1200	
144M810220	Ställkostnad Select Color/ färg	2990	



GEMINI



VENID



INTEGRATED



PIX

GEMINI LÅNG - Dubbelöppnad lucka i aluminium natur, vit el. svart. Ytermått 409x148 mm.
Bestyckning 5 x El, 1 x USB-A, 1 x USB-C, 1 x HDMI, 2 x RJ-45, 3m kabel, inkl. kabelkåpa i svart metall.

GEMINI KORT - Dubbelöppnad lucka i aluminium natur, vit el. svart. Ytermått 308x144 mm.
Bestyckning 4 x El, 1 x USB-A, 1 x USB-C, 1 x HDMI, 1 x RJ-45, 3m kabel, inkl. kabelkåpa i svart metall.

VENID - Ytermått 351x180 mm. Inbyggnadsram med inlägg lika material bordsyta.
Bestyckning 4 x El, 1 x USB-A, 1 x USB-C laddning, 1 x HDMI, 1 x RJ-45, 3m kabel, inkl. kabelkåpa i svart metall.

INTEGRATED LÅNG - Ytermått 550x170 mm. Integrerat kabeldike med lock i samma material som bordsyta.
Bestyckning 5 x El, 1 x USB-A, 1 x USB-C, 1 x HDMI, 2 x RJ-45, 3m kabel, inkl. kabelkåpa i svart metall.

INTEGRATED KORT - Ytermått 350x170. Integrerat kabeldike med lock i samma material som bordsyta.
Bestyckning 4 x El, 1 x USB-A, 1 x USB-C, 1 x HDMI, 1 x RJ-45, 3m kabel, inkl. kabelkåpa i svart metall.)

PIX alt. 1 - Singelmodul med 1xEl, Svart, Ø71 mm

PIX alt. 2 - Singelmodul med 1 x USB-A 18W och 1 x USB-C 22 W, Svart, Ø71 mm

Övrigt

Grafitgrå filtåpa inklusive monteringsfästen samt kabelkanal i filt mot tillägg

Andra utföranden

För andra utföranden ej listade nedan begär offert.

Val vid order

Färg lucka Gemini

GEMINI LID

Art.nr.	Utförande	Pris
136O210220	Lång med elbestyckning, Lucka lackerad eller naturanodiserad, Kabelkåpa svart	8800
136O210320	Lång med lucka lackerad eller naturanodiserad, utan elbestyckning eller kabelkåpa	3940
136O310220	Kort med elbestyckning, Lucka lackerad eller naturanodiserad, Kabelkåpa svart	8180
136O310320	Kort med lucka lackerad eller naturanodiserad, utan elbestyckning eller kabelkåpa	3480

VENID

Art.nr.	Utförande	Pris
136O610217	Lucka svart ram med ilägg lika bordet, med elbestyckning kabelkåpa svart	10330
136O610317	Lucka svart ram med ilägg lika bordet, utan elbestyckning eller kabelkåpa	4800

INTEGRATED

Art.nr.	Utförande	Pris
136O410210	Lång med lucka lika bordet, med elbestyckning, kabelkåpa svart	11260
136O510210	Kort med lucka lika bordet, med elbestyckning, kabelkåpa svart	11050
136O410310	Lång med lucka lika bordet, utan elbestyckning eller kabelkåpa	5550
136O510310	Kort med lucka lika bordet, utan elbestyckning eller kabelkåpa	5550

PIX

Art.nr.	Utförande	Pris
136O710217	Pix, El	2050
136O710417	Pix Dubbel USB-A/ -C laddare	2940

TILLÄGGSVÄL ELBRUNNAR

Art.nr.	Utförande	Pris
136M210110	Filtåpa i grafitgrå formpressad filt, Inklusive monteringsfästen. Används under elbrunn.	1370
136M210310	Kabelkanal i grafitgrå formpressad filt, 120 cm. Används mellan elbrunnar.	1260



Stativ

Fotplatta i strukturpulverlackerad, gjutet stål. Snurrbar fotplatta som tillval. Ställfötter. Ram av gerat 28 mm strukturpulverlackerat stål rör i bredd 500 eller 750 mm. Klädställ inkl. klädstång i förkromat ovalrör 30x15mm alt. ask mot tillägg. Krokar i svart eller vit polyamid.

Begränsningar

Fotplatta finns som standard endast i vit och svart strukturlack.

Vid order, ange:

Färg pulverlack

Färg klädkrokar

Färg fotplatta

*Ställkostnad tillkommer vid val av Select Color kulör, se tillval.

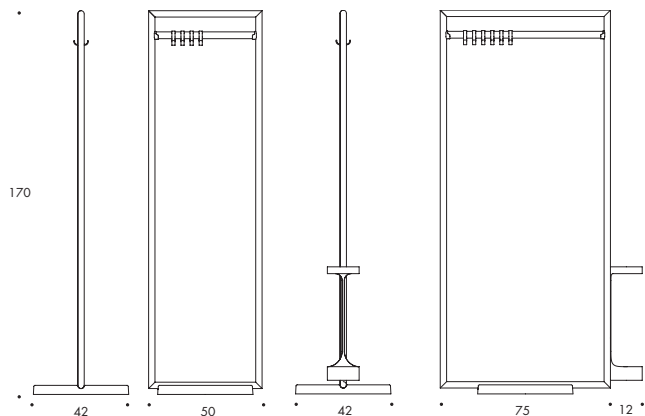

ADD KLÄDSTÄLL

Vikt (kg) 20.0 Fraktvolym (m³) 0.25

Art.nr.	Utförande	Pris
101L210220	B500, inkl. 4 st klädkrokar i polyamid. Lackerad* i strukturlack	6960
101L210320	B750, inkl. 6 st klädkrokar i polyamid. Lackerad* i strukturlack	7530

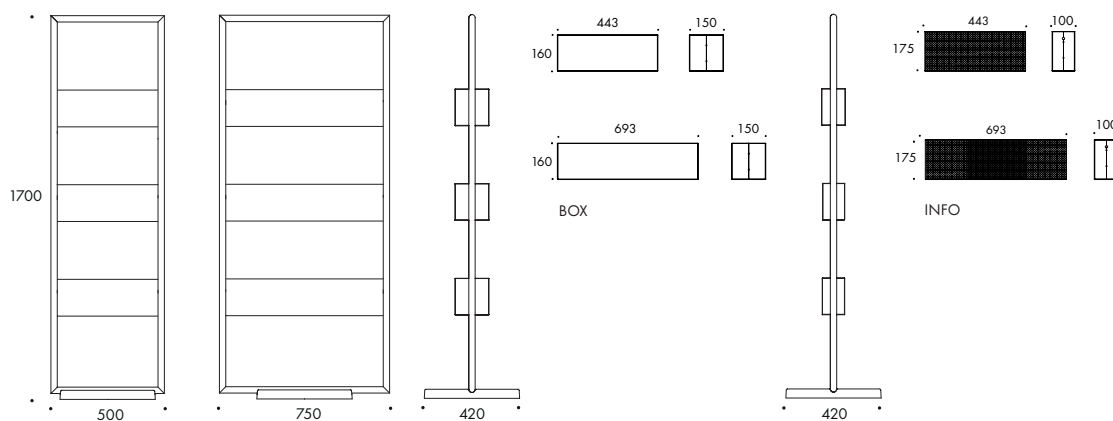

ADD BOXSTÄLL

Vikt (kg) 22.0 Fraktvolym (m³) 0.30

Art.nr.	Utförande	Pris
101L310220	B500, inkl. 3 st plåtkorgar. Lackerad* i strukturlack	9110
101L310320	B750, inkl. 3 st plåtkorgar. Lackerad* i strukturlack	9550

0% rabatt ska dras av på angivna priser

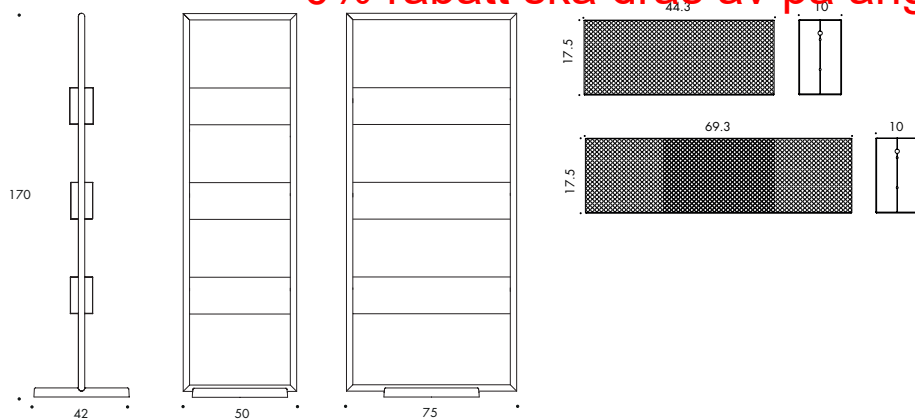

ADD INFOSTÄLL

Vikt (kg) 22.0 Fraktvolym (m³) 0.30

Art.nr.	Utförande	Pris 10
101L410220	B500, inkl. 3 st perforerade plåtkorgar. Lackerad* i strukturlack	9860
101L410320	B750, inkl. 3 st perforerade plåtkorgar. Lackerad* i strukturlack	10340

TILLÄGGSVAL ADD KLÄD-, BOX- & INFOSTÄLL

Art.nr.	Utförande	Pris 10
144M810220	Ställkostnad Select Color/ färg	2990
101M210220	Snurrbar fotplatta i vit eller svart strukturlack	1480
101M310250	Klädstång ask	430
101M410220	Paraplyställ	1310
101M810210	Klädkrok vit eller svart polyamid, tillägg per st	150
101M710210	Kopplingsbeslag vit eller svart, pris per par	260
101M610210	Växtinsats plast 500 mm, tillägg per st	390
101M610310	Växtinsats plast 750 mm, tillägg per st	480

S70-12

Design Börge Lindau & Bo Lindekrantz 1968

0% rabatt ska dras av på angivna priser



Stativ

Stomme av 35 mm pulverlackerat stålrör.

Föt av pulverlackerat stål

Roterande topp med 7 krokar med ändlock av plast

Vid order, ange:

Färg pulverlack

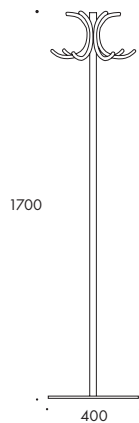

S70-12, GARDEROBSSTAKE

Vikt (kg) 13.0

Fraktvolym (m³) 0.10

Art.nr.	Utförande	Pris
119L110120	Garderobsstake H1700, Pulverlackerad*	5020

TILLÄGGSVÄL S70-12

Art.nr.	Utförande	Pris
144M810220	Ställkostnad Select Color/ färg	2990

Här hittar ni de vanligast efterfrågade reservdelarna till befintliga men även utgångna modeller. Tveka inte att höra av dig på 0472-269500 alt. order@lammhults.se om det är något du saknar. *Ställkostnad tillkommer vid val av Select Color kulör, se tillval.

RESERVDELAR GEOFANTI

Art.nr.	Utförande	Kat. B 22	Kat. C 23	Kat. D 24	Kat. E 25	Kat. F 26
150R841210	Geofanti klädsel Recover 1-sits med rygg	6170	7810	8330	10510	Mot offert
150R842210	Geofanti klädsel Recover högerdel	7880	9990	10660	13460	Mot offert
150R843210	Geofanti klädsel Recover vänsterdel	7880	9990	10660	13460	Mot offert
150R844510	Geofanti klädsel Recover 1-sits bänk	4650	5850	6240	7850	Mot offert
150R845210	Geofanti klädsel Recover 2-sits soffa	9600	12200	13040	16490	Mot offert
150R846210	Geofanti klädsel Recover 2-sits med kort rygg höger	7480	9420	10050	12640	Mot offert
150R847210	Geofanti klädsel Recover 2-sits med kort rygg vänster	7480	9420	10050	12640	Mot offert
150R848510	Geofanti klädsel Recover 2-sits bänk	6730	8550	9130	11540	Mot offert

RESERVDELAR ADD / ADD MOVE

Art.nr.	Utförande	Pris 10	Kat. B 22	Kat. C 23	Kat. D 24	Kat. E 25	Kat. F 26
101N130110	Add klädd sits		2600	2850	2930	3260	3430
101N135110	Add klädd rygg		3050	3290	3370	3710	3880
101N121110	Add sits svart polyuretan	1810					
101N113120	Add stativ lack* H460 med plastglidfot	2400					
101N113220	Add stativ lack* H630 med plastglidfot	2520					
101N113320	Add stativ lack* H780 med plastglidfot	2700					
101N113140	Add stativ krom H460 med plastglidfot	2920					
101N113240	Add stativ krom H630 med plastglidfot	3240					
101N113340	Add stativ krom H780 med plastglidfot	3340					
101N110110	Add stapelskydd	550					
101N111110	Add Move Hjul gängad tapp, svart, 5 st	1400					
101N111210	Add Move Hjul gängad tapp, krom, 5 st	1500					

RESERVDELAR ARCHAL/ATLAS/GRADE/CAROUSEL

Art.nr.	Utförande	Pris 10
144N111110	Hjul, ogängad tapp, svart 5-set Passar till Archal/Atlas/Grade/Carousel	1400
144N111210	Hjul, ogängad tapp, vit 5-set Passar till Archal/Atlas/Grade/Carousel	1400
144N111310	Hjul, ogängad tapp, grafit 5-set Passar till Archal/Atlas/Grade/Carousel	1400

RESERVDELAR CAMPUS

Art.nr.	Utförande	Pris 10	Pris 80
106N122110	Campus sits i trä		Mot offert
106N135110	Campus klädd sits		Mot offert
106N112110	Campus plastglidfot, 4st	290	
106N112210	Campus filtglidfot, 4st	310	
106N112310	Campus teflonglidfot, 4st	310	

RESERVDELAR CAMPUS AIR

Art.nr.	Utförande	Pris 10
107N121110	Campus Air sits i polyamid	1260
107N127110	Campus Air rygg i polyamid	1260
107N110114	Campus Air kort armlödare i polyamid	560

0% rabatt ska dras av på angivna priser

RESERVDELAR CARGO

Art.nr.	Utförande	Pris 10
139N110110	Cargo Hyllplan Svart kompaktlaminat	3800
139N110210	Cargo Hyllplan Vitt kompaktlaminat	3800
139N110310	Cargo Hyllplan Frostat glas	3800
139N110410	Cargo Support gummimatta, svart, 290x323 mm	600
139N111110	Hjul, ogängad tapp, svart 4st. Passar till Cargo/Chicago (går ej byta i kundmiljö)	990

RESERVDELAR CHICAGO

Art.nr.	Utförande	Pris 10
123N110110	Chicago hyllplan frostat glas Ø900. Pris per st	4550
123N110210	Chicago hyllplan kompaktlaminat Ø900. Pris per st	4550
123N110310	Chicago hyllplan frostat glas övre Ø540. Pris per st	3480
123N110410	Chicago hyllplan frostat glas mellan & nedre Ø540. Pris per st	2500
123N110510	Chicago hyllplan kompaktlaminat övre Ø540. Pris per st	3480
123N110610	Chicago hyllplan kompaktlaminat mellan & nedre Ø540. Pris per st	2500
139N111110	Hjul, ogängad tapp, svart 4st. Passar till Cargo/Chicago (går ej byta i kundmiljö)	990

RESERVDELAR CINEMA

Art.nr.	Utförande	Pris 10
124R130110	Cinema fätölj, klädsel exkl. armledare (Kräver tapetserare)	Mot offert

RESERVDELAR COMET

Art.nr.	Utförande	Pris 10
109N111110	Hjul, gängad tapp, svart, 5st. Passar till Comet	1400
109N111210	Hjul, gängad tapp, vit, 5st. Passar till Comet	1400
109N111310	Hjul, gängad tapp, krom, 5st. Passar till Comet	1500

RESERVDELAR GRADE

Art.nr.	Utförande	Pris 10
111N130110	Grade klädd sits	Mot offert
111N112110	Grade glidfot, Plast komplett set	290
111N112210	Grade glidfot, Filt komplett set	310
111N112310	Grade glidfot, Teflon komplett set	310

RESERVDELAR PENNE

Art.nr.	Utförande	Pris 10
113N112110	Penne glidfot, Plast komplett set	290
113N112210	Penne glidfot, Filt komplett set	310
113N112310	Penne glidfot, Teflon komplett set	310

RESERVDELAR QUICKLY

Art.nr.	Utförande	Pris 10
143N112110	Quickly glidfot, grå, 4st	410
143N112210	Quickly glidfot, svart, st	540

RESERVDELAR SPIRA

Art.nr.	Utförande	Pris 10
115N114110	Spira armledare i Woodfibre (mörk) (Sitter med popnit men skruv medföljer)	500
115N114210	Spira armledare i Woodfibre (ljus) (Sitter med popnit men skruv medföljer)	500
115N112110	Spira glidfot Plast komplett set, 4-bensstativ	290
115N112210	Spira glidfot Filt komplett set, 4-bensstativ	310
115N112310	Spira glidfot Teflon komplett set, 4-bensstativ	430
115N112410	Spira glidfot Plast komplett set, 4-fot	460
115N111110	Hjul, gängad tapp, polerad, 5st. Passar till Spira	1500

0% rabatt ska dras av på angivna priser

RESERVDELAR S70

Art.nr.	Utförande	Pris 10	Pris 80
119N122110	S70-3 sits i ask natur		2720
119N112110	S70-3 Beslag för utbyte från platsits till träsis	290	
119N130110	S70-4/5 klädd dyna	Mot offert	

RESERVDELAR TABURETT

Art.nr.	Utförande	Pris 10
120N121110	Taburett sits i ABS plast	850
120N112110	Taburett glidfot Plast komplett set	290
120N112210	Taburett glidfot Filt komplett set	310

RESERVDELAR X75-2

Art.nr.	Utförande	Pris 10
117N130110	X75-2 sitsväv OBS inkluderar svarta ändpluggar sits	Mot offert
117N135110	X75-2 ryggväv OBS inkluderar svarta ändpluggar rygg	Mot offert
117N133110	X75-2 klädd dyna	Mot offert
117N110110	X75-2 Ändpluggar set/stol svart 2st + 4st ingår	420

TILLÄGGSVAL RESERVDELAR

Art.nr.	Utförande	Pris 10
144M810220	Ställkostnad Select Color/ färg	2990