

0% rabatt ska dras av på angivna priser



Ramavtal - Nyproducerade möbler

Delområde B – Möbler och inredning för elever i skolmiljö

Ref. nr. IK23909-04

Version: 2025 Mars

RH - Produktlista



AB YLLW
Rosenlundsgatan 4
411 20 Göteborg

hello@yllw.com
Telefon: 0765-262210

Org.nummer: 559317-8584
Ref. nr: IK23909-04

0% rabatt ska dras av på angivna priser

INNEHÅLL

Försäljnings- och leveransvillkor

RH Logic 200 /220 Silver

RH Logic 200/220 Svart

RH Logic 300

RH Logic 400

RH Mereo Silver

RH Mereo Black

RH Mereo Silver Grey

RH Extend

RH Extend Uni

RH Activ

RH Activ 300

RH Support

RH Logic 400/300 ESD

RH Extend ESD

RH Activ ESD

RH Activ ESD Cleanroom

RH Activ Cleanroom

Fotstöd

Tillbehör

Standard Fabric & Colour Collection

24/7 tyger

Extended Fabric & Colour Collection

Fysiska mått - Arbetsstolar





Tester och Certifikat

RH Quick-ship

0% rabatt ska dras av på angivna priser

RH Logic 200 /220 Silver

- Sits bredd: 442 mm, djup 477 mm (skjutbar 100 mm)
- Sitthöjd: 397-550 mm (4T NPR)
- Fotkryss i silver lackad aluminium (5T) och hjul för mjuka golv (Ø65 mm)
- Plastfärg: svart
- Svankpump är standard
- Certifierad enligt: EN 1335 Typ A, GS, ANSIBIFMA X5.1, BS5459-2, Möbelfakta, EPD ISO 14025, GREENGUARD GOLD









Art.nummer	Grundmodell	Prisgrupp	①	②	③	④	⑤	⑥	⑦	Pris
9111	RH Logic 200 Silver • Ryggstöd medium: bredd 431 mm, höjd 518 mm • Vikt: 19,9 kg		11 279	11 380	11 495	11 897	12 611	13 872	16 229	
9118	RH Logic 200 Silver Elite • Ryggstöd medium: bredd 431 mm, höjd 518 mm • 20 mm extra skum i sits och rygg • Sitthöjd: 426-570 mm (4T NPR) • Vikt: 21 kg • Denna modell är testad och godkänd för användning i kontrollrum		12 181	12 290	12 414	12 848	13 618	14 981	17 526	
9211	RH Logic 220 Silver • Ryggstöd large: bredd 433 mm, höjd 620 mm • Vikt: 20,4 kg		12 390	12 501	12 627	13 070	13 854	15 240	17 829	
9218	RH Logic 220 Silver Elite • Ryggstöd large: bredd 433 mm, höjd 620 mm • 20 mm extra skum i sits och rygg • Sitthöjd: 426-570 mm (4T NPR) • Vikt: 22 kg • Denna modell är testad och godkänd för användning i kontrollrum		13 381	13 502	13 637	14 116	14 962	16 457	19 255	
Tillägg för:										
HR220	Nackstöd RH Logic 200 Silver i tyg. Justerbar i höjd & djup									877
HR221	Nackstöd RH Logic 200 Silver i skinn. Justerbar i höjd och djup									1 318
BB200	Klädd baksida rygg									1 281
SP242	Utan sömmar på rygg och sits									0
DS201	Dekorsöm									844
AR730	Armstöd 8L Silver par. Armstödstopp i TPU (svart). Justerbar i höjd, djup, bredd och vridbara									1 435
AR731	Armstöd 8L Silver par för BS standard . Armstödstopp i TPU (svart) . Justerbar i höjd, djup, bredd och vridbara									1 479
AR733	Armstöd 8L Silver par. Armstödstopp i skinn (svart). Justerbar i höjd, djup, bredd och vridbara									2 216
AR738	Armstöd 8L XL Silver par. Armstödstopp i TPU (svart). Justerbar i höjd, djup, bredd och vridbara									3 538

0% rabatt ska dras av på angivna priser

Tillägg för:

AR741	Armstödstravers Silver. För att kunna koppla på armstöd vid senare tillfälle	629
AE220	Galge Logic 200	470
SE224	Sits XL, bredd 490 mm, djup 505 mm	1041
SP201	Coccyx sits	1722
SP202	Sits i celsiuskum (Endast för: 9111, 9211)	2004
SP246	Sits med memory foam (för Uniform Upholstery) (Endast för: 9111, 9211)	2004
LI232	Gaspelare A Silver	0
LI230	Gaspelare B silver	0
LI222	Gaspelare 4T Silver	0
FB221	Fotkryss 5T Blankpolerat - Ø680 mm, 5-armat, blankpolerad aluminium	631
CA201	Hjul Ø65 mm, för hårda golv, svarta	0
CA221	Hjul Ø65 mm, manuellt låsbara	375

0% rabatt ska dras av på angivna priser

Art. nr	Beskrivning	Tillval	Art. nr	Beskrivning	Tillval
HR220	Nackstöd RH Logic 200/220 Silver i tyg. Justerbar i höjd & djup.		SP242	Enhetlig klädsel på rygg och sits. Fri från sömmar för ett renare utseende	
HR221	Nackstöd RH Logic 200/220 Silver i skinn. Justerbar i höjd & djup.		DS201	Dekorsömnad	
AR730	Armstöd 8L Silver Armstödstopp i TPU (svart) Höjd på armstöd över sits 199-315 mm		SP201	Coccyx seat Sits med utskuren del för avlastning av coccyx och svanskotan. Endast för modeller 9111 & 9211	
AR733	Armstöd 8L Silver Armstödstopp i skinn (svart) Höjd på armstöd över sits 199-315 mm		FB221	Fotkryss 5T Polerad, Ø680 mm, polerad aluminium	
AR731	Armstöd 8L Silver BS par Armstöds topp i TPU (svart) Höjd på armstöd ovan sits 199-315 mm Välj för att uppnå BS5459-2				
AR738	Armstöd 8L Silver XL Armstödstopp i skinn (svart) bredd 135 mm, längd 254 mm, Höjd på armstöd ovanför sits 199-315 mm				
SE224	Sits XL Bredd 490 mm, djup 505 mm				
AE220	Klädhängare i svart plast				
LI232	Gaspelare A Silver Sitthöjd 490 - 365 mm				
LI230	Gaspelare B Silver Sitthöjd 445 - 595 mm				
LI222	Gaspelare 4T Silver Sitthöjd 385 - 530 mm				





Bruksanvisning RH Logic 200/220

Här kan du se vår bruksanvisning som visar hur varje unik funktion kan justeras. https://www.youtube.com/watch?v=_3wWOc2Gslg

0% rabatt ska dras av på angivna priser

RH Logic 200/220 Svart











- Sits bredd: 442 mm, djup 477 mm (skjutbar 100 mm)
- Sitthöjd: 397-550 mm (4TNPR)
- Fotkryss i svartlackad aluminium (5T) och hjul för hårda golv (Ø65 mm)
- Plastfåg: Svart
- Svankpump är standard
- Certifierad enligt : EN 1335 Typ A, GS, ANSIBIFMA X5.1, BS5459-2, Möbelfakta, EPD ISO 14025, GREENGUARD GOLD

Art.nummer	Grundmodell	Prisgrupp	①	②	③	④	⑤	⑥	⑦	Pris
9112	RH Logic 200 Svart • Rygg medium: bredd 431 mm, höjd 518 mm • Vikt: 19,9 kg		11 279	11 380	11 495	11 897	12 611	13 872	16 229	
9119	RH Logic Elite 200 Svart • Rygg medium: bredd 431 mm, höjd 518 mm • 20 mm extra skum i sits och rygg • Sitthöjd: 417-570 mm (4T NPR) • Vikt: 21 kg • Denna modell är testad och godkänd för användning i kontrollrum		12 181	12 290	12 414	12 848	13 618	14 981	17 526	
9212	RH Logic 220 Svart • Rygg large: bredd 433 mm, höjd 620 mm • Vikt: 20,4 kg		12 390	12 501	12 627	13 070	13 854	15 240	17 829	
9219	RH Logic Elite 220 Svart • Rygg large: bredd 433 mm, höjd 620 mm • 20 mm extra skum i sits och rygg • Sitthöjd: 417-570 mm (4T NPR) • Vikt: 22 kg • Denna modell är testad och godkänd för användning i kontrollrum		13 381	13 502	13 637	14 116	14 962	16 457	19 255	
Tillägg för:										
HR218	Nackstöd RH Logic 200/220 Svart i tyg. Justerbart i höjd & djup									877
HR219	Nackstöd RH Logic 200/220 Svart i skinn. Justerbart i höjd & djup									1 318
BB200	Klädd baksida rygg									1 281
SP242	Utan sömmar på rygg och sits									0
DS201	Dekorsöm									844
AR720	Armstöd 8L par. Armstödstopp i TPU (svart). Justerbar i höjd, djup, bredd & vridbar. Fr.om. 2019									1 435
AR723	Armstöd 8L par. Armstödstopp i svart skinn. Justerbar i höjd, djup, bredd & vridbar. Fr.om. 2019									2 216
AR721	Armstöd 8L BS par (svart). Justerbar i höjd, djup, bredd & vridbar.									1 479
AR728	Armstöd 8L XL par. Armstödstopp i TPU (svart). Justerbar i höjd, djup, bredd & vridbar. Fr.om. 2023									3 538

0% rabatt ska dras av på angivna priser

Tillägg för:

AR740	Armstödsfäste 8L svart	629
AE220	Klädhängare i svart plast	470
SE224	Sits XL, bredd 490 mm, djup 505 mm / Sits RH Logic 220 XL	1041
SP201	Coccyx sits	1722
SP202	Sits i celsiuskum (Endast för: 9112, 9212)	2004
SP246	Sits med memory foam (för Uniform Upholstery) (Endast för: 9112, 9212)	2004
LI233	Gaspelare A Svart	0
LI231	Gaspelare B Svart	0
LI223	Gaspelare 4T Svart	0
FB221	Fotkryss 5T Blankpolerat - Ø680 mm, 5-armat, blankpolerad aluminium	631
125178	Hjul Ø65 mm, för mjuka golv, svarta (Endast för: 9112, 9212)	0
CA221	Hjul Ø65 mm, manuellt låsbara	375

Art. nr.	Beskrivning	Tillägg	Art. nr.	Beskrivning	Tillägg
HR218	Nackstöd RH Logic 200/220 Svart i tyg. Justerbar i höjd & djup.		SP242	Enhetlig klädsel på rygg och sits. Fri från sömmar för ett renare utseende. .	
HR219	Nackstöd RH Logic 200/220 Svart i läder. Justerbar i höjd & djup.				
AR720	Armstöd 8L Armstödstopp TPU Svart Höjd på armstöd över sits 199-315 mm		DS201	Dekorsömmar	
AR723	Armstöd 8L Armstödstopp i läder (svart) Höjd på armstöd över sits 199-315 mm				
AR721	Armstöd 8L BS par Armstödstopp i TPU Svart Höjd på armstöd över sits 199-315 mm Välj för att möta BS5459-2				
AR728	Armstöd 8L XL Armstödstopp i läder Svart : bredd 135 mm, längd 254 mm Höjd på armstöd över sits 199-315 mm				
SE224	Sits XL Bredd 490 mm, djup 505 mm		SP201	Coccyx sits Sits med utskuren del för avlastning av coccyx och svanskotan. Endast för modeller 9112 & 9212	
			SP202	Sits i celsiuskum	
			SP246	Sits i celsiuskum (för Uniform Upholstery)	
AE220	Klädhängare i svart plast		FB221	Fotkryss 5T polerad, Ø680 mm, polerad aluminium	

0% rabatt ska dras av på angivna priser

LI233	Gospelare A Svart Sitthöjd 490-365 mm		
LI231	Gospelare B Svart Sitthöjd 445-595 mm		
LI223	Gospelare 4T Svart Sitthöjd 385-530 mm		





Bruksanvisning RH Logic 200/220

Här kan du se vår bruksanvisning som visar hur varje unik funktion kan justeras. https://www.youtube.com/watch?v=_3wWOc2Gslg

0% rabatt ska dras av på angivna priser

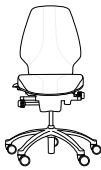
RH Logic 300

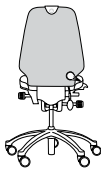
- Sits bredd: 462 mm, djup 467 mm (skjutbar 80 mm)
- Rygg bredd: 447 mm, höjd 510 mm
- Sitthöjd: 420-541 mm (4Q Silver)
- Fotkryss i silverlackerad aluminium (5X) och hjul för hårda golv (Ø65 mm)
- Svankpump finns som tillägg på denna modell
- Nackstöds-kassett - vid beställning av en RH Logic 300 utan nackstöd kan tillägg göras för nackstöds-kassett för att senare kunna utrusta stolen med nackstöd.
- Certifierad enligt: EN 1335 Typ A, BS5459-2, Möbelfakta, EPD ISO 14025, GREENGUARD Gold, Svanen









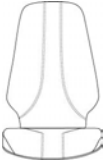

Art.nummer	Grundmodell	Prisgrupp	①	②	③	④	⑤	⑥	⑦	Pris
3340	RH Logic 300 Vikt: 21 kg		11 357	11 459	11 631	12 031	12 718	13 979	16 354	
3343	RH Logic 300 Comfort • Extra stoppning med förbättrad ventilationsförmåga på rygg och sits. • Vikt: 21 kg		12 315	12 422	12 611	13 045	13 791	15 157	17 733	
3347	RH Logic 300 Elegance • Klädd baksida rygg • Vikt: 21 kg		12 484	12 596	12 786	13 225	13 983	15 368	17 982	
3349	RH Logic 300 Elite • 20 mm extra stoppning i sits och rygg med förbättrad ventilationsförmåga. • Sitthöjd: 430-550 mm (4Q silver) • Testad och godkänd för bevakningsarbete • Vikt: 21 kg		12 315	12 422	12 611	13 045	13 791	15 157	17 733	
Tillägg för:										
15022	Nackstöd RH Logic 300/400 - Klädsel Tyg/Kundtyg. Ställbart i höjd och djup									938
15032	Nackstöd RH Logic 300/400 - Klädsel Läder. Ställbart i höjd och djup									1 411
15041	Nackstöds-kassett - För att kunna komplettera med nackstöd i efterhand, RH Logic 300, RH Extend 100/200									82
DS201	Dekorsöm									920
8300130-02	Armstöd 8S par (svart). Ställbara i höjd och bredd, roterbara.									1 536
8300230-02	Armstöd 8S XL par (svart). Klädd armstödstopp i svart läder. Ställbara i höjd och bredd, roterbara.									3 260
8700130-02	Armstöd 8E par (svart). Ställbara i höjd, bredd och djup.									1 609
8700280-02	Armstöd 8E par (svart). Klädd armstödstopp i svart läder. Ställbara i höjd, bredd och djup.									2 370

0% rabatt ska dras av på angivna priser

Tillägg för:

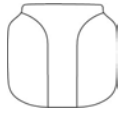
111050-01	Galge	517
LP201	Svankstöd	630
SE224	XL Sits, bredd 490 mm, djup 505 mm	1117
SP201	Coccyx sits	1755
SP202	Sits i celsiussskum (Endast för: 3340, 3347)	3501
LI233	Gaspelare A Svart	0
LI232	Gaspelare A Silver	0
LI231	Gaspelare B Svart	0
LI230	Gaspelare B silver silver	0
LI210	Gaspelare 4Q Svart	0
FB214	Fotkryss 5X Svart - Ø660 mm, 5-armat, svartlackerad aluminium	0
FB215	Fotkryss 5X Blankpolerat - Ø660 mm, 5-armat, blankpolerad aluminium	722
125178	Hjul Ø65 mm, för mjuka golv, svarta	100
CA221	Hjul Ø65 mm, manuellt låsbara	382

NOTERA! För att komplettera med nackstöd i efterhand rekommenderar vi att beställa stolen med nackstöds-kasset.

Art. nr.	Beskrivning	Tillägg	Art. nr.	Beskrivning	Tillägg
15022	Nackstöd RH Logic 300/400 i tyg/C.O.M. Justerbar på höjd och djup		905005	Dekorsömmar	
15032	Nackstöd RH Logic 300/400 i läder. Justerbar på höjd och djup.				
8300130-02	Armstöd 8S par (svart) Höjd på armstöd från sits 198-299 mm		8700130-02	Armstöd 8E pair (svart) Höjd på armstöd från sits 198-299 mm	
	RH Logic 300 Elite Höjd på armstöd från sits 178-279 mm			RH Logic 300 Elite Höjd på armstöd från sits 178-279 mm	
8300230-02	Armstöd 8S XL par (svart). Klädd armstödstopp i svart läder. Höjd på armstöd från sits 198-299 mm		8700280-02	Armstöd 8E par (svart). Klädd armstödstopp i svart läder. Höjd på armstöd från sits 198-299 mm	
	RH Logic 300 Elite Höjd på armstöd från sits 178-279 mm			RH Logic 300 Elite Höjd på armstöd från sits 178-279 mm	
111050-01	Klädhängare i svart plast		LP201	Svankpump	
750235	Sits XL. Bredd 505 mm, djup 490 mm		SP201	Coccyx sits Sits med utskuren del för avlastning av coccyx och svanskotan.	
LI233	Gaspelare A Svart Sitthöjd 535-675 mm		FB214	Fotkryss 5X Svart, Ø660 mm, svart lackad aluminium	
LI232	Gaspelare A Silver Sitthöjd 535-675 mm				
LI231	Gaspelare B Svart Sitthöjd 490-635 mm				
LI230	Gaspelare B Silver Sitthöjd 490-635 mm				
LI210	Gaspelare 4Q Svart Sitthöjd 420-541 mm		FB215	Fotkryss 5X Polerad, Ø660 mm, polerad aluminium	

0% rabatt ska dras av på angivna priser

Bruksanvisningar RH Logic 400/300

Här finner du vår bruksanvisning som visar hur varje unik funktion kan justeras. <https://www.youtube.com/watch?v=vM7s6RymQFs>

0% rabatt ska dras av på angivna priser

RH Logic 400

- Sits: bredd 462 mm, djup 467 mm (skjutbar 80 mm)
- Rygg med svankpump: bredd 447 mm, höjd 620 mm
- Sitthöjd: 420-541 mm (4Q Silver)
- Fotkryss i silverlackad aluminium (5X) och hjul för hårda golv (Ø65 mm)
- Certifierad enligt: EN 1335 Typ A, BS5459-2, Möbelfakta, EPD ISO 14025, GREENGUARD Gold, Svanen

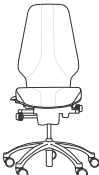
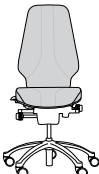
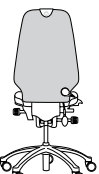
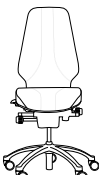









Art.nummer	Grundmodell	Prisgrupp	①	②	③	④	⑤	⑥	⑦	Pris
3550	RH Logic 400 Vikt: 21,8 kg		13 507	13 632	13 833	14 309	15 128	16 626	19 453	
3553	RH Logic 400 Comfort • Extra stoppning med förbättrad ventilationsförmåga • Vikt: 21,8 kg		14 642	14 776	14 996	15 513	16 399	18 025	21 089	
3557	RH Logic 400 Elegance • Med klädd ryggbaksida • Vikt: 21,8 kg		14 930	15 068	15 291	15 819	16 723	18 379	21 504	
3559	RH Logic 400 Elite • 20 mm extra stoppning i rygg och sits med förbättrad ventilationsförmåga • Sitthöjd 430-550 mm (4Q silver) • Testad och godkänd bevakningsarbete • Vikt: 22,8 kg		14 642	14 776	14 996	15 513	16 399	18 025	21 089	
Tillägg för:										
15022	Nackstöd RH Logic 300/400 - Klädsel Tyg/Kundtyg. Ställbart i höjd och djup									938
15032	Nackstöd RH Logic 300/400 - Klädsel Läder. Ställbart i höjd och djup									1 411
DS201	Dekorsöm									920
8300130-02	Armstöd 8S par (svart). Ställbara i höjd och bredd, roterbara.									1 536
8300230-02	Armstöd 8S XL par (svart). Klädd armstödstopp i svart läder. Ställbara i höjd och bredd, roterbara.									3 260
8700130-02	Armstöd 8E par (svart). Ställbara i höjd, bredd och djup.									1 609
8700280-02	Armstöd 8E par (svart). Klädd armstödstopp i svart läder. Ställbara i höjd, bredd och djup.									2 370
111050-01	Galge									517
SE224	XL Sits, bredd 490 mm, djup 505 mm									1 117

0% rabatt ska dras av på angivna priser

Tillägg för:

SP201	Coccyx sits	1 755
SP202	Sits i celsiuskum (Endast för: 3550, 3557)	3 501
LI233	Gospelare A Svart	0
LI232	Gospelare A Silver	0
LI231	Gospelare B Svart	0
LI230	Gospelare B silver silver	0
LI210	Gospelare 4Q Svart	0
FB214	Fotkryss 5X Svart - Ø660 mm, 5-armat, svartlackerad aluminium	0
FB215	Fotkryss 5X Blankpolerat - Ø660 mm, 5-armat, blankpolerad aluminium	722
125178	Hjul Ø65 mm, för mjuka golv, svarta	100
CA221	Hjul Ø65 mm, manuellt låsbara	382

0% rabatt ska dras av på angivna priser

Art. nr.	Beskrivning	Tillägg	Art. nr.	Beskrivning	Tillägg
15022	Nackstöd RH Logic 300/400 i tyg/C.O.M. Justerbar i höjd och djup		905005	Dekorsömmar	
15032	Nackstöd RH Logic 300/400 i läder. Justerbar i höjd och djup				
8300130-02	Armstöd 8S par (svart) Höjd på armstöd från sits 198-299 mm RH Logic 400 Elite Höjd på armstöd från sits 178-279 mm		8700130-02	Armstöd 8E par (svart) Höjd på armstöd från sits 198-299 mm RH Logic 400 Elite Höjd på armstöd från sits 178-279 mm	
8300230-02	Armstöd 8S XL par (svart). Klädd armstödstoppar i svart läder. Höjd på armstöd från sits 198-299 mm RH Logic 400 Elite Höjd på armstöd från sits 178-279 mm		8700280-02	Armstöd 8E par (svart). Klädd i armstödstoppar i svart läder. Höjd på armstöd från sits 198-299 mm RH Logic 400 Elite Höjd på armstöd från sits 178-279 mm	
111050-01	Klädhängare i svart plast		-	Svankpump Standard på alla RH Logic 400 modeller	
750235	Sits XL. Bredd 505 mm, djup 490 mm		SP201	Coccyx sits Sits med utskuren del för avlastning av coccyx och svanskotan.	
LI233	Gaspelare A Svart Sitthöjd 535-675 mm		FB214	Fotkryss 5X Svart, 660 mm, svartlackerad aluminium	
LI232	Gaspelare A Silver Sitthöjd 535-675 mm				
LI231	Gaspelare B Svart Sitthöjd 490-635 mm		FB215	Fotkryss 5X Polerad, 660 mm, polerad aluminium	
LI230	Gaspelare B Silver Sitthöjd 490-635 mm				
LI210	Gaspelare 4Q Svart Sitthöjd 420-541 mm				

Bruksanvisning RH Logic 400/300

Här finner du vår bruksanvisning som visar hur varje unik funktion kan justeras. <https://www.youtube.com/watch?v=vM7s6RymQFs>

0% rabatt ska dras av på angivna priser

RH Mereo Silver

- Sits: bredd 407 mm, djup 470 mm (skjutbar 100 mm)
- Sitthöjd: 410-565 mm (4TNPR Silver)
- Fotkryss i silverlackad aluminium (5T) och hjul för hårda golv (Ø65 mm)
- Plastfärger: Svart
- Certifierad enligt: EN 1335 Typ A, GS, ANSI/BIFMA X5-1, Möbelfakta, EPD ISO 14025, GREENGUARD GOLD

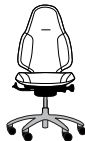
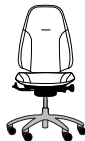
Art.nummer	Grundmodell	Prisgrupp	①	②	③	④	⑤	⑥	⑦	Pris
8111	RH Mereo 200 Silver • Rygg medium: bredd 365 mm, höjd 470 mm • Vikt: 18,4 kg		7 579	7 650	7 765	8 030	8 492	9 332	10 918	
8211	RH Mereo 220 Silver • Rygg large: bredd 365 mm, höjd 630 mm • Vikt: 18,9 kg		8 083	8 154	8 278	8 563	9 052	9 950	11 641	
8311	RH Mereo 300 Silver • Rygg large: bredd 442 mm, höjd 630 mm • Vikt: 18,9 kg		8 224	8 297	8 381	8 675	9 196	10 112	11 832	
Tillägg för:										
HR212	Nackstöd RH Mereo Tyg/ Kundinsänt tyg Silver (Endast för: 8211, 8311) (Endast för: 8211, 8311)									1002
HR213	Nackstöd - Klädsel Läder (Endast för: 8211, 8311) RH Mereo silver (Endast för: 8211, 8311)									1223
SE274	Sits XL RH Mereo från 2022									909
DS201	Dekorsöm									751
SP233	RH Mereo Duo									751
730019-1	Armstöd 8T, Silver, par. Ställbara i höjd, bredd och djup, samt vridbara.									1309
AR705	Armstöd 8T XL, par (silver) - Ställbara i höjd, bredd och djup, samt vridbara. (stol lev efter 1/1 -2019)									3221
730030-1	RH Mereo armstödstravers - silver. Komplettering möjlig på stol lev efter 1/1 -2019									593
730014-1	Klädkrok. Silver (Bara för modell: 8211, 8311, 8213, 8313)									176
730015-1	Galge. Silver (Bara för modell: 8211, 8311, 8213, 8313)									510
LI232	Gaspelare A Silver									0
LI230	Gaspelare B silver Silver									0
LI222	Gaspelare 4T Silver									0
FB221	Fotkryss 5T Blankpolerat - Ø680 mm, 5-armat, blankpolerad aluminium									594
125178	Hjul Ø65 mm, för mjuka golv, svarta									100
CA220	Hjul Ø65 mm, mjuka hjul till hårda golv, gråa									0





0% rabatt ska dras av på angivna priser

Tillägg för:

CA221

Hjul Ø65 mm, manuellt låsbara

354

Art. nr.	Beskrivning	Tillägg	Art. nr.	Beskrivning	Tillägg
730006-1	Nackstöd RH Mereo i tyg/C.O.M Silver. (enbart 8211, 8311) Justerbar i höjd, djup och vinkel		905005	Dekorsömmar	
730016-1	Nackstöd RH Mereo i läder Silver. (enbart för 8211, 8311) Justerbar i höjd, djup och vinkel				
730019-1	Armstöd 8T par Silver. Höjd på armstöd från sits 195-310 mm		905008	RH Mereo Duo. Kombination av två tyger.	
730031-1	Armstöd 8T XL par Silver. Armstödstopp i läder (svart) bredd 135 mm, längd 254 mm Höjd på armstöd från sits 195-310 mm				
SE274	Sits XL Bredd 49 mm, djup 520 mm		730015-1	Klädhängare i silvermetall (enbart för 8211, 8311, 8213, 8313)	
			730014-1	Klädhängare i silvermetall (enbart för 8211, 8311, 8213, 8313)	
LI232	Gaspelare A Silver Sitthöjd 505-645 mm		FB221	Fotkryss 5T Polerad, Ø680 mm, polerad aluminium	
LI230	Gaspelare B Silver Sitthöjd 460-605 mm				
LI222	Gaspelare 4T Silver Sitthöjd 399-543 mm				



Bruksanvisning RH Mereo

Här finner du vår bruksanvisning som visar hur varje unik funktion kan justeras. <https://www.youtube.com/watch?v=rN2R1H-6ZIk>







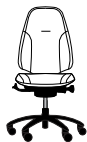

0% rabatt ska dras av på angivna priser

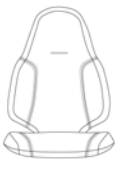
RH Mereo Black

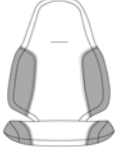
- Sits: bredd 407 mm, djup 470 mm (skjutbar 100 mm)
- Sitthöjd: 410-565 mm (4TNPR Svart)
- Fotkryss i svartlackerad aluminium (5T) och hjul för hårda golv (Ø65 mm)
- Plastfärg: Svart
- Certifierad enligt: EN 1335 Typ A, GS, ANSI/BIFMA X5-1, Möbelfakta, EPD ISO 14025, GREENGUARD GOLD

Art.nummer	Grundmodell	Prisgrupp	①	②	③	④	⑤	⑥	⑦	Pris
8112	RH Mereo 200 Black • Rygg medium: bredd 365 mm, höjd 470 mm • Vikt: 18,4 kg		7 579	7 650	7 765	8 030	8 492	9 332	10 918	
8212	RH Mereo 220 Black • Rygg large: bredd 365 mm, höjd 630 mm • Vikt: 18,9 kg		8 083	8 154	8 278	8 563	9 052	9 950	11 641	
8312	RH Mereo 300 Black • Rygg large: bredd 400 mm, höjd 630 mm • Vikt: 18,9 kg		8 224	8 297	8 381	8 675	9 196	10 112	11 832	
Tillägg för:										
730006-2	Nackstöd RH Mereo, Tyg/ kundtyg Svart (endast för 8212, 8312 Ställbart i höjd och djup.									1 002
730016-2	Nackstöd RH Mereo Svart - Klädsel Läder (endast: 8212, 8312) Ställbart i höjd och djup.									1 223
DS201	Dekorsöm									751
SP233	RH Mereo Duo									751
SE274	Sits XL RH Mereo från 2022									909
730019-2	Armstöd 8T, Svart, par. Ställbara i höjd, bredd och djup, samt vridbara.									1 309
AR707	Armstöd 8T XL, par (svart) - Ställbara i höjd, bredd och djup, samt vridbara. (stol lev efter 1/1 -2019)									3 221
730030-2	RH Mereo armstödstravers - svart. Komplettering möjlig på stol lev efter 1/1 -2019									593
730014-2	Klädkrok. Svart (Endast för: 8312, 8212)									176
LI233	Gaspelare A Svart									0
LI231	Gaspelare B Svart									0
LI223	Gaspelare 4T Svart									0
FB221	Fotkryss 5T Blankpolerat - Ø680 mm, 5-armat, blankpolerad aluminium									594
125178	Hjul Ø65 mm, för mjuka golv, svarta									100
CA221	Hjul Ø65 mm, manuellt låsbara									354
730404-2	Gaspelare 4T NPR Svart (Endast för: 8112, 8212)									0

0% rabatt ska dras av på angivna priser

Art. nr.	Beskrivning	Tillägg	Art. nr.	Beskrivning	Tillägg
730006-2	Nackstöd RH Mereo i tyg/C.O.M Svart (enbart för 8212, 8312). Justerbar i höjd, djup och vinkel.		905005	Dekorsöm	
730016-2	Nackstöd RH Mereo i läder, svart (enbart för 8212, 8312). Justerbar i höjd, djup och vinkel.				
730019-2	Armstöd 8T par Svart. Höjd på armstöd över sits 195-310 mm		905008	RH Mereo Duo. Kombination av två tyger	
730031-2	Armstödstopp i läder (svart) bredd 135 mm, längd 254 mm Höjd på armstöd från sits 195-310 mm				
SE274	Sits XL Bredd 490 mm, djup 520 mm		730015-2	Klädhängare i svart metall (enbart för 8212, 8312)	
			730014-2	Klädhängare i svart metall (enbart till 8212, 8312)	
143201-1A	Gaspelare A Svart Sitthöjd 505-645 mm		740118-3	Fotkryss 5T Polerad , Ø680 mm, polerad aluminium	
143206-3A	Gaspelare B Svart Seat height 460-605 mm				
730403-2	Gaspelare 4T Svart Sitthöjd 399-543 mm				

Bruksanvisning RH Mereo

Här finner du vår bruksanvisning som visar hur varje unik funktion kan justeras. <https://www.youtube.com/watch?v=rN2R1H-6ZIk>

0% rabatt ska dras av på angivna priser

RH Mereo Silver Grey

- Sits: bredd 407 mm, djup 470 mm (skjutbar 100 mm)
- Sitthöjd: 410-565 mm (4TNPR Silver)
- Fotkryss i silverlackad aluminium (5T) och hjul för hårda golv (Ø65 mm)
- Plastfärg: Grå
- Certifierad enligt : EN 1335 Typ A, GS, ANSI/BIFMA X5-1, Möbelfakta, EPD ISO 14025, GREENGUARD GOLD

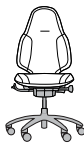
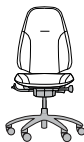
Art.nummer	Grundmodell	Prisgrupp	①	②	③	④	⑤	⑥	⑦	Pris
8113	RH Mereo 200 Silver Grey • Rygg medium: bredd 365 mm, höjd 470 mm • Vikt: 18,4 kg		7 731	7 802	7 919	8 191	8 701	9 518	11 135	
8213	RH Mereo 220 Silver Grey • Rygg large: bredd 365 mm, höjd 630 mm • Vikt: 18,9 kg		8 245	8 318	8 442	8 713	9 234	10 149	11 874	
8313	RH Mereo 300 Silver Grey • Rygg large: bredd 400 mm, höjd 630 mm • Vikt: 18,9 kg		8 387	8 541	8 549	8 846	9 379	10 321	12 076	
Tillägg för:										
730006-3	Nackstöd RH MereoTyg/Kundtyg Silver Grey (Endast för: 8213, 8313) Ställbart i höjd och djup.									1 015
730016-3	Nackstöd - Klädsel Läder (Endast för: 8213, 8313) RH Mereo silver/ grey Ställbart i höjd och djup.									1 242
DS201	Dekorsöm									751
SP233	RH Mereo Duo									751
SE274	Sits XL RH Mereo från 2022									909
730019-3	Armstöd 8T (silver grå) par. Ställbara i höjd, bredd och djup, samt vridbara.									1 350
AR709	Armstöd 8T XL, par (silver grå) - Ställbara i höjd, bredd och djup, samt vridbara.(stol lev efter 1/1 -2019)									3 316
730030-3	RH Mereo armstödstravers - silver grå. Komplettering möjlig på stol lev efter 1/1 -2019									600
730014-1	Klädkrok. Silver (Bara för modell: 8211, 8311, 8213, 8313)									176
LI232	Gaspelare A Silver									0
LI230	Gaspelare B silver Silver									0
LI222	Gaspelare 4T Silver									0
FB221	Fotkryss 5T Blankpolerat - Ø680 mm, 5-armat, blankpolerad aluminium									594
125178	Hjul Ø65 mm, för mjuka golv, svarta									100
CA220	Hjul Ø65 mm, mjuka hjul till hårda golv, gråa									0
CA221	Hjul Ø65 mm, manuellt låsbara									354

0% rabatt ska dras av på angivna priser

Art. nr.	Beskrivning	Tillägg	Art. nr.	Beskrivning	Tillägg
730006-3	Nackstöd RH Mereo i tyg/C.O.M Silver Grey (enbart till 8213, 8313). Justerbar i höjd, djup och vinkel.		905005	Dekorsömmar	
730016-3	Nackstöd RH Mereo i läder Silver Grey (enbart till 8213, 8313). Justerbar i höjd, djup och vinkel.				
730019-3	Armstöd 8T par Silver Grey. Höjd på armstöd från sits 195-310 mm		905008	RH Mereo Duo. Kombination av två tyger	
730031-3	Armstöd 8T XL par Silver Grey Armstödstopp i läder (svart) bredd 135 mm, längd 254 mm Höjd på armstöd från sits 195-310 mm				
SE274	Sits XL Bredd 490 mm, djup 520 mm		730015-1	Klädhängare i silvermetall (enbart till 8213, 8313)	
			730014-1	Klädhängare i silvermetall (enbart till 8213, 8313)	
143201-2A	Gaspelare A Silver Sitthöjd 505-645 mm		740118-3	Fotkryss 5T Polerad, Ø680 mm, polerad aluminium	
143206-2A	Gaspelare B Silver Sitthöjd 460-605 mm				
730403-1	Gaspelare 4T Silver Sitthöjd 399-543 mm				



Bruksanvisning RH Mereo

Här finner du vår bruksanvisning som visar hur varje unik funktion kan justeras. <https://www.youtube.com/watch?v=rN2R1H-6ZIk>

0% rabatt ska dras av på angivna priser

RH Extend

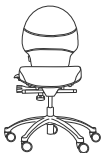
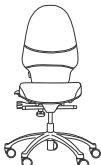
- Sits: bredd 461 mm, djup 465 mm (skjutbar 80 mm)
- Sitthöjd: 420-534 mm (4Q Silver)
- Fotkryss i silverlackad aluminium (5X) och hjul för hårda golv (Ø65 mm)
- Certifierad enligt: EN 1335, GS, BS 5459/2, Möbelfakta, EPD ISO 14025, GREENGUARD Gold

Art.nummer	Grundmodell	Prisgrupp	①	②	③	④	⑤	⑥	⑦	Pris
6111	RH Extend 100 • Rygg medium: bredd 440 mm, höjd 510 mm • Vikt: 19 kg		7 981	8 055	8 173	8 456	8 938	9 825	11 495	
6211	RH Extend 120 • Rygg large: bredd 440 mm, höjd 620 mm • Vikt: 19,8 kg		8 573	8 653	8 781	9 084	9 603	10 555	12 348	
6112	RH Extend 200 • Separat justerbar ryggvinkel • Rygg medium: bredd 440 mm, höjd 510 mm • Vikt: 19 kg		9 692	9 779	9 929	10 270	10 855	11 935	13 962	
6212	RH Extend 220 • Separat justerbar ryggvinkel • Rygg large: bredd 440 mm, höjd 620 mm • Vikt: 19,8 kg		10 285	10 379	10 534	10 896	11 519	12 660	14 812	

Tillägg för:









100023	Nackstöd RH Extend - Ställbart i höjd och djup, klädsel Xtreme 009 svart	1 450
100023-01	Nackstöd RH Extend - Klädsel Tyg/Kundtyg. Ställbart i höjd och djup	1 815
100023-02	Nackstöd RH Extend - Klädsel Läder. Ställbart i höjd och djup	1 953
15041	Nackstöds-kassetten - För att kunna komplettera med nackstöd i efterhand, RH Logic 300, RH Extend 100/200	82
750236	Sits XL - 490mm bredd - 505 mm djup	989
DS201	Dekorsöm	902
	Enhetlig klädsel rygg	802
	Enhetlig klädsel sits	802
8300130-02	Armstöd 8S par (svart). Ställbara i höjd och bredd, roterbara.	1 536
8700130-02	Armstöd 8E par (svart). Ställbara i höjd, bredd och djup.	1 609
8700280-02	Armstöd 8E par (svart). Klädd armstödstopp i svart läder. Ställbara i höjd, bredd och djup.	2 370

0% rabatt ska dras av på angivna priser

Tillägg för:

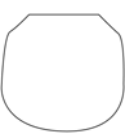
111050-01	Galge	517
LI201	Gaspelare 4P Svart	0
LI200	Gaspelare 4P Silver	0
LI210	Gaspelare 4Q Svart	0
FB214	Fotkryss 5X Svart - Ø660 mm, 5-armat, svartlackerad aluminium	0
125178	Hjul Ø65 mm, för mjuka golv, svarta	100
FB215	Fotkryss 5X Blankpolerat - Ø660 mm, 5-armat, blankpolerad aluminium	709

NOTERA! För att komplettera med nackstöd i efterhand rekommenderar vi att beställa stolen med nackstöds-kasset. Endast för RH Extend 100 och 200.

Art. nr.	Beskrivning	Tillägg	Art. nr.	Beskrivning	Tillägg
100023	Nackstöd RH Extend. Klädsel Xtreme 009. Justerbar i höjd och djup.		905005	Dekorsömmar	
100023-01	Nackstöd RH Extend i tyg/C.O.M. Justerbar i höjd och djup.				
100023-02	Nackstöd RH Extend i läder. Justerbar i höjd och djup.				
8300130-02	Armstöd 8S par (svart). Justerbar i höjd, bredd och roterbara. Höjd på armstöd från sits 220-297 mm		8700130-02	Armstöd 8E par (svart). Justerbar i höjd, djup och bredd. Höjd på armstöd från sits 220-297 mm	
111050-01	Klädhängare i svart plast		8700280-02	Armstöd 8E par (svart). Klädd i armstödstopp i svart läder. Justerbar i höjd, djup och bredd. Höjd på armstöd från sits 220-297 mm	
750236	Sits XL. Bredd 490 mm, djup 505 mm		-	Enhetlig klädsel på rygg. Klädsel utan svart kontrasttyg på ryggen för ett renare uttryck.	
			-	Enhetlig klädsel på sits Klädsel utan svart kontrasttyg på sitsen för ett renare uttryck. .	
LI201	Gaspelare 4P Svart Sitthöjd 460-570 mm		FB214	Fotkryss 5X Svart, Ø660 mm, svartlackerad aluminium	
LI200	Gaspelare 4P Silver Sitthöjd 460-570 mm		FB215	Fotkryss 5X Polerad, Ø660 mm, polerad aluminium	
LI210	Gaspelare 4Q Svart Sitthöjd 420-534 mm				







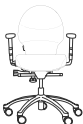

Bruksanvisningar RH Extend

Här finner du vår bruksanvisning som visar hur varje unik funktion kan justeras. <https://www.youtube.com/watch?v=0F0aJG1JbdI>

0% rabatt ska dras av på angivna priser

RH Extend Uni



- Sits: bredd 456 mm, djup 444 mm (skjutbar 80 mm)
- Sitthöjd: 420-521 mm (4Q Silver)
- RH Extend mekanism 100 - justering av sitthöjd, sittdjup steglöst låsbar gunga
- Fotkryss i silverlackerad aluminium (5X) och hjul för hårda golv (Ø65 mm)
- Klädsel: Enhetlig klädsel (utan svarta detaljer)
- Nackstöd RH Extend: Valbart i svart Puxx1 eller samma tyg som övriga stolen
- Certifierad enligt: EN 1335, GS, BS 5459/2, Möbelfakta, EPD ISO 14025, GREENGUARD Gold

Art.nummer	Grundmodell	Prisgrupp	①	②	③	④	Pris
6111-11	RH Extend 100 <ul style="list-style-type: none"> • Rygg medium: bredd 440 mm, höjd 510 mm • Enhetlig klädsel 		6765	6828	6928	7167	
6111-12	RH Extend 100 <ul style="list-style-type: none"> • Rygg medium: bredd 440 mm, höjd 510 mm • Enhetlig klädsel • Armstöd 8S 		7380	7449	7557	7819	
6111-21	RH Extend 100 <ul style="list-style-type: none"> • Rygg medium: bredd 440 mm, höjd 510 mm • Enhetlig klädsel • Klädd baksida 		7226	7293	7399	7656	
6111-22	RH Extend 100 <ul style="list-style-type: none"> • Rygg medium: bredd 440 mm, höjd 510 mm • Enhetlig klädsel • Klädd baksida • Armstöd 8S 		7841	7914	8030	8308	
6211-11	RH Extend 120 <ul style="list-style-type: none"> • Rygg large: bredd 440 mm, höjd 620 mm • Enhetlig klädsel 		6765	6828	6928	7167	
6211-12	RH Extend 120 <ul style="list-style-type: none"> • Rygg large: bredd 440 mm, höjd 620 mm • Enhetlig klädsel • Armstöd 8S 		7380	7449	7557	7819	
6211-13	RH Extend 120 <ul style="list-style-type: none"> • Rygg large: bredd 440 mm, höjd 620 mm • Enhetlig klädsel • Nackstöd • Armstöd 8S 		8098	8172	8292	8579	
6211-21	RH Extend 120 <ul style="list-style-type: none"> • Rygg large: bredd 440 mm, höjd 620 mm • Enhetlig klädsel • Klädd baksida 		7226	7293	7399	7656	
6211-22	RH Extend 120 <ul style="list-style-type: none"> • Rygg large: bredd 440 mm, höjd 620 mm • Enhetlig klädsel • Klädd baksida • Armstöd 8S 		7841	7914	8030	8308	
6211-23	RH Extend 120 <ul style="list-style-type: none"> • Rygg large: bredd 440 mm, höjd 620 mm • Enhetlig klädsel • Klädd baksida • Nackstöd • Armstöd 8S 		8559	8638	8765	9068	

0% rabatt ska dras av på angivna priser

Tillägg för:

15041	Nackstöds-kassett - För att kunna komplettera med nackstöd i efterhand, RH Extend 100	82
LI201	Gaspelare 4P Svart	0
LI200	Gaspelare 4P Silver	0
LI210	Gaspelare 4Q Svart	0
FB214	Fotkryss 5X Svart - Ø660 mm, 5-armat, svartlackerad aluminium	0
125178	Hjul Ø65 mm, för mjuka golv, svarta	0

Art.nr	Beskrivning	Tillägg	Art. nr.	Beskrivning	Tillägg
LI201	Gaspelare 4P Svart Sitthöjd 460-570 mm		FB214	Fotkryss 5X Svart, Ø660 mm, svartlackerad aluminium	
LI200	Gaspelare 4P Silver Sitthöjd 460-570 mm				
LI210	Gaspelare 4Q Svart Sitthöjd 420-534 mm				





Bruksanvisningar RH Extend

Här finner du vår bruksanvisning som visar hur varje unik funktion kan justeras. <https://www.youtube.com/watch?v=0F0aJG1JbdI>

0% rabatt ska dras av på angivna priser

RH Activ

- Sitthöjd: 395-525 mm (B Svart)
- Fotkryss i svartlackerad aluminium (5F) och hjul för hårda golv (Ø50 mm)
- Certifierad enligt : EN 1335, BS5459, Möbelfakta, EPD ISO 14025, GREENGUARD Gold

Art.nummer	Grundmodell	Prisgrupp	①	②	③	④	⑤	⑥	⑦	Pris
2772	RH Activ 200 • Rygg medium: bredd 370 mm, höjd 295 mm • Sits medium: bredd 440 mm, djup 430 mm (skjutbar 55 mm) • Vikt: 13 kg		5964	6017	6108	6319	6679	7343	8592	
2872	RH Activ 220 • Rygg large: bredd 370 mm, höjd 430 mm • Sits medium: bredd 440 mm, djup 430 mm (skjutbar 55 mm) • Vikt: 13,6 kg		6374	6430	6526	6752	7137	7845	9177	
2782	RH Activ 202 • Rygg medium: bredd 370 mm, höjd 295 mm • Sits large: bredd 460 mm, djup 460 mm (skjutbar 55 mm) • Vikt: 13 kg		6303	6360	6455	6678	7062	7761	9079	
2882	RH Activ 222 • Rygg large: bredd 370 mm, höjd 430 mm • Sits large: bredd 460 mm, djup 460 mm (skjutbar 55 mm) • Vikt: 13,6 kg		6717	6778	6879	7118	7524	8270	9676	
Tillägg för:										
8300130-02	Armstöd 8S par (svart). Ställbara i höjd och bredd, roterbara.									1536
8700130-02	Armstöd 8E par (svart). Ställbara i höjd, bredd och djup.									1609
8700280-02	Armstöd 8E par (svart). Klädd armstödstopp i svart läder. Ställbara i höjd, bredd och djup.									2370
RB200	Förstärkt rygg - överdel (svart läder)									375
RS200	Förstärkt sits - framkant (svart läder)									375
SE212	Kassasits medium (30 mm extra stoppning)									568
63100-01	Fotring 6F Svart - Ø455 mm									826
LI230	Gaspelare B silver Silver									0
LI235	Gaspelare D Svart									67
LI234	Gaspelare D Silver									67
LI237	Gaspelare E Svart									217
LI236	Gaspelare E Silver									217







0% rabatt ska dras av på angivna priser

Tillägg för:

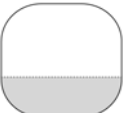

LI228	Gaspelare 4FL Svart	0
FB225	Fotkryss 5F Silver - Ø590 mm	0
FB227	Fotkryss 5F Blankpolerat - Ø590 mm	828
FB229	Fotkryss 5G Svart - Ø630 mm *	175
FB228	Fotkryss 5G Silver - Ø630 mm *	175
FB230	Fotkryss 5G Blankpolerat - Ø630 mm *	1004
FB210	Fotkryss 5N - Ø540 mm, förkromat stål. Endast till hjul 7HN, 7D eller 7G. Ökar sitthöjden med 25 mm	294
125104	Hjul Ø50 mm, för mjuka golv, svarta	100
CA211	Hjul Ø50 mm 7D, för mjuka golv. Passar endast till fotkryss 5N	0
CA207	Hjul Ø50 mm 7G, med automatisk låsning vid belastning	272
CA212	Hjul Ø50 mm 7HN, för hårda golv. Passar endast till fotkryss 5N	0
CA208	Glidknapp 7K - Av plast	0

GILTIGA KOMBINATIONER

Modell: 2772 & 2782	
Fotkryss: 5N	Gaspelare: 4FL, B
Fotkryss: 5F	Gaspelare: 4FL, B, D, E
Fotkryss: 5G	Gaspelare: 4FL, B, D, E
Modell: 2882 & 2872	
Fotkryss: 5F	Gaspelare: 4FL, B
Fotkryss: 5G	Gaspelare: 4FL, B, D, E

Art. nr.	Beskrivning	Tillägg	Art. nr.	Beskrivning	Tillägg
8300130-02	Armstöd 8S par (svart). Justerbar i höjd, bredd och roterbar. Höjd på armstöd från sits 190-290 mm		8700130-02	Armstöd 8E par (svart). Justerbar i höjd, djup och bredd. Höjd på armstöd från sits 190-290 mm	
SE212	Kassasits medium (30 mm extra stoppning)		8700280-02	Armstöd 8E par (svart). Klädd armstödstopp i svart läder. Justerbar i höjd, djup och bredd. Höjd på armstöd från sits 190-290 mm	
RB200	Förstärkt rygg - överdel (svart läder)		RS200	Förstärkt sits - framkant (svart läder)	
63100-01	Fotring 6F, svart, Ø455 mm		71810	Glidknapp i plast - 7K	

0% rabatt ska dras av på angivna priser

LI230	Gospelare B Silver Sitthöjd 395-525 mm		FB229	Fotkryss 5G Svart, Ø630 mm, svartlackad aluminium		
LI235	Gospelare D Svart Seat height 500-675 mm		FB228	Fotkryss 5G Silver, Ø630 mm, silverlackad aluminium		
LI234	Gospelare D Silver Sitthöjd 500-675 mm		FB230	Fotkryss 5G Polerad, Ø630 mm, polerad aluminium		
LI237	Gospelare E Svart Sitthöjd 595-840 mm		FB210	Fotkryss 5N - Ø540 mm, polerad stål		
LI236	Gospelare E Silver Sitthöjd 595-840 mm					
LI288	Gospelare 4FL Svart Sitthöjd 365-445 mm					

Bruksanvisning RH Activ

Här finner du vår bruksanvisning som visar hur varje unik funktion kan justeras. <https://www.youtube.com/watch?v=hexc6goUiM4>

0% rabatt ska dras av på angivna priser

RH Activ 300

- Sitthöjd: 515-700 mm (D Grå)
- Rygg: bredd 280 mm, 230 höjd mm
- Alla metalldelar lackerade i mörkgrå (RAL 7024), Alla plastdetaljer är mörkgrå (MT 11310)
- Fotkryss lackerad i mörkgrå aluminium (5F) och hjul med automatisk låsning vid belastning (50mm)
- Certifierad enligt: ANSI/BIFMA, GS





Art.nummer	Grundmodell	Prisgrupp	①	②	③	④	⑤	⑥	⑦	Pris
2668-01	RH Activ 303 • Sits kassa: bredd 450 mm, djup 428 mm (extra stoppning, 30 mm) (skjutbar 50 mm) • Sitthöjd: 515-700 mm • Vikt: 13 kg		9 457	9 545	9 687	10 019	10 591	11 642	13 622	

Tillägg för:

RB200	Förstärkt rygg - överdel (svart läder)									375
RS200	Förstärkt sits - framkant (svart läder)									375
63100-01	Fotring 6F Svart - Ø455 mm									826
LI254	Gaspelare A, grå									0
FB227	Fotkryss 5F Blankpolerat - Ø590 mm									828
FB229	Fotkryss 5G Svart - Ø630 mm *									175
FB230	Fotkryss 5G Blankpolerat - Ø630 mm *									1004
CA206	Hjul Ø50 mm, för hårda golv, svarta									0
CA205	Hjul Ø50 mm, för mjuka golv, svarta									0
CA208	Glidknapp 7K - Av plast									0

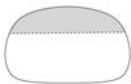
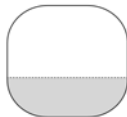
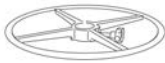
NOTERA!



* RH Activ 301, 302, 303 med gaspelare E kan endast användas med fotkryss 5G.

Art. nr	Beskrivning	Tillägg	Art. nr	Beskrivning	Tillägg
RB200	Förstärkt rygg - överdel (svart läder)		RS200	Förstärkt sits - framkant (svart läder)	
63100-01	Fotring 6F, svart, Ø455 mm		CA208	Glidknapp i svart plast - 7K	
LI254	Gaspelare A Grå (RAL 7024) Sitthöjd 455-590 mm		FB227	Fotkryss 5F Polerad, Ø590 mm, polerad aluminium	
			FB230	Fotkryss 5G Polerad, Ø630 mm, polerad aluminium	





0% rabatt ska dras av på angivna priser

RH Support

- Fotkryss i svartlackerad aluminium (5F- Ø590 mm) och glidknappar (7K) som standard. Vänligen notera på förfrågan/beställning och hjul för hårt alt. mjukt golv önskas. Inget pristillägg. Endast pristillägg för låsbara hjul vid belastning.
- Certifierad enligt: EPD ISO 14025, GREENGUARD Gold

Art.nummer	Grundmodell	Prisgrupp	①	②	③	④	⑤	⑥	⑦	Pris
4501	RH Support 4501 <ul style="list-style-type: none"> • Rygg RH17: bredd 380 mm, höjd 230 mm • Sits RH8 Sadel: bredd 410 mm, djup 380 mm • Mekanism: 3G • Sitthöjd: 565-810 mm (E Svart) • Vikt: 10,6 kg 		6 046	6 101	6 194	6 404	6 771	7 444	8 709	
4511	RH Support 4511 <ul style="list-style-type: none"> • Rygg RH17: bredd 380 mm, höjd 230 mm • Sits RH9 Taburet: Ø350 mm • Mekanism: 3G • Sitthöjd: 580-825 mm (E Svart) • Vikt: 10,5 kg 		5 851	5 904	5 995	6 200	6 553	7 205	8 430	
4521	RH Support 4521 <ul style="list-style-type: none"> • Rygg RH17: bredd 380 mm, höjd 230 mm • Sits RH7 Limpan: bredd 450 mm, djup 240 mm • Mekanism: 3G • Sitthöjd: 565-810 mm (E Svart) • Vikt: 10,5 kg 		5 813	5 868	5 956	6 159	6 513	7 158	8 374	
Tillägg för:										
LI231	Gaspelare B Svart									- 217
LI230	Gaspelare B silver Silver									- 217
LI235	Gaspelare D Svart									- 144
LI234	Gaspelare D Silver									- 144
LI236	Gaspelare E Silver									0
LI228	Gaspelare 4FL Svart									- 217
63100-01	Fotring 6F Svart - Ø455 mm									826
FB225	Fotkryss 5F Silver - Ø590 mm									0
FB227	Fotkryss 5F Blankpolerat - Ø590 mm									828
FB229	Fotkryss 5G Svart - Ø630 mm									175
FB228	Fotkryss 5G Silver - Ø630 mm									175
FB230	Fotkryss 5G Blankpolerat - Ø630 mm									1004
FB210	Fotkryss 5N - Ø540 mm, förkromat stål. Endast till hjul 7HN, 7D eller 7G. Ökar sitthöjden med 25 mm									294
CA205	Hjul Ø50 mm, för mjuka golv, svarta									0
CA206	Hjul Ø50 mm, för hårda golv, svarta									0
CA207	Hjul Ø50 mm 7G, med automatisk låsning vid belastning									272
CA211	Hjul Ø50 mm 7D, för mjuka golv. Passar endast till fotkryss 5N									0
CA212	Hjul Ø50 mm 7HN, för hårda golv. Passar endast till fotkryss 5N									0

0% rabatt ska dras av på angivna priser

Artn. nr	Beskrivning	Tillägg	Sitthöjd 4501, 4521	Sitthöjd 4511
LI231	Gaspelare B Svart		365-495 mm	380-510 mm
LI230	Gaspelare B Silver		365-495 mm	380-510 mm
LI235	Gaspelare D Svart		470-640 mm	515-695 mm
LI234	Gaspelare D Silver		470-640 mm	515-695 mm
LI236	Gaspelare E Silver		565-810 mm	595-840 mm
LI228	Gaspelare 4FL Svart		340-415 mm	355-460 mm
63100-01	Fotring 6F, Svart , Ø455 mm			
FB225	Fotkryss 5F Silver, Ø590 mm, silverlackad aluminium			
FB227	Fotkryss 5F Polerad, Ø590 mm, polerad aluminium			
FB229	Fotkryss 5G Svart , Ø630 mm, svartlackerad aluminium			
FB228	Fotkryss 5G Silver, Ø630 mm, silverlackerad aluminium			
FB230	Fotkryss 5G Polerad, Ø630 mm, polerad aluminium			
FB210	Fotkryss 5N - Ø540 mm, förokromat stål, Endast till hjul 7HN, 7D eller 7G. Ökad sitthöjd med 25 mm.			

Bruksanvisning RH Support

Här finner du vår bruksanvisning som visar hur varje unik funktion kan justeras. <https://www.youtube.com/watch?v=DJDUiSFiy9s>

0% rabatt ska dras av på angivna priser

RH Logic 400/300 ESD





- Sits: bredd 457 mm, djup 465 mm (skjutbar 80 mm)
- Sitthöjd: 440-560 mm (4F Logic)
- Fotkryss i svartlackerad aluminium (5X svart) och lättrollande ESD hjul 7FM (metall)
- Klädd baksida rygg
- Klädsel i Global ESD Melange (kulör 1508-291) eller svart antistatisk vävplast.
- OBS! Ej godkänd med nackstöd
- Certifierad enligt : EN 1335, BS5459, Möbelfakta, EPD ISO 14025, Sanen, GREENGUARD Gold , IEC 61340 (ESD)

Art.nummer	Grundmodell	Prisgrupp	Pris
3346	RH Logic 300 ESD • Rygg: bredd 447 mm, höjd 510 mm • Vikt: 21 kg		15 113

3556	RH Logic 400 ESD • Rygg med svankpump : bredd 447 mm, höjd 620 mm • Vikt: 21,8 kg		17 416
------	--------------------------------------------------------------------------------------------	-----------------------------------------------------------------------------------	--------

Tillägg för:

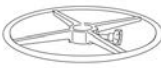
8700420	Armstöd 8E ESD par. Ställbara i höjd, bredd och djup.	2 061
LP201	Svankstöd (Endast för: 3346)	630
LI217	Gaspelare B Krom	0
FB215	Fotkryss 5X Blankpolerat - Ø660 mm, 5-armat, blankpolerad aluminium	722
CA219	Hjul antistatiska, för hårda golv, Ø50 mm ESD	- 289
63100-01	Fotring 6F Svart - Ø455 mm	826

Art. nr.	Beskrivning	Tillägg	Art. nr.	Beskrivning	Tillägg
8700420	Armstöd 8E ESD par (svart). Justerbar i höjd,djup och bredd. Höjd på armstöd från sits 198-299 mm		150011	Svankpump (endast för: 3346)	
63100-01	Fotring 6F, svart, Ø455 mm		510013-03	Fotkryss 5X Polerad, Ø660 mm, polerad aluminium	
520020-03	Gaspelare B (krom) Sitthöjd 480-610 mm				

Bruksanvisning RH Logic 400/300

Här finner du vår bruksanvisning som visar hur varje unik funktion kan justeras. <https://www.youtube.com/watch?v=vM7s6RymQFs>

0% rabatt ska dras av på angivna priser

RH Extend ESD



- Sits: bredd 461 mm, djup 465 mm (skjutbar 80 mm)
- Sitthöjd: 440-560 mm (4F Logic)
- Fotkryss i svartlackad aluminium (5X svart) och lätttrullande ESD hjul 7FM (metall)
- Klädd baksida rygg
- Klädsel i Global ESD Melange (kulör 1508-291) eller svart antistatisk svart
- OBS! Är ej godkänd med nackstöd
- Certifierad enligt : EN 1335, GS, BS 5459/2, Möbelfakta, EPD ISO 14025, GREENGUARD Gold , IEC 61340 (ESD)

Art.nummer	Grundmodell	Prisgrupp	Pris
6116	RH Extend 200 ESD • Rygg medium: bredd 440 mm, höjd 510 mm • Vikt: 19 kg		11 991

6216	RH Extend 220 ESD • Rygg large: width 440 mm, height 620 mm • Vikt: 19,8 kg		12 921
------	-----------------------------------------------------------------------------------	-----------------------------------------------------------------------------------	--------

Tillägg för:

8700420	Armstöd 8E ESD par. Ställbara i höjd, bredd och djup.	2 061
FB215	Fotkryss 5X Blankpolerat - Ø660 mm, 5-armat, blankpolerad aluminium	709
CA219	Hjul antistatiska, för hårda golv, Ø50 mm ESD	- 283

Art. nr.	Beskrivning	Tillägg	Art. nr.	Beskrivning	Tillägg
8700420	Armstöd 8E ESD par (svart). Justerbar i höjd, djup och bredd. Höjd på armstöd över sits 220-370 mm		FB215	Fotkryss 5X Polerad, Ø660 mm, polerad aluminium	



Bruksanvisning RH Extend

Här finner du vår bruksanvisning som visar hur varje unik funktion kan justeras. <https://www.youtube.com/watch?v=0F0aJG1JbdI>

0% rabatt ska dras av på angivna priser

RH Activ ESD





- Sitthöjd: 395-525 mm (B krom)
- Fotkryss i svartlackaerd (5F) och lätttrullande ESD hjul 7FM (metall)
- Klädsel i Global ESD Melange (kulör 1508-291) eller svart antistatisk vävplast
- Certifierad enligt: EN 1335, BS5459, Möbelfakta, EPD ISO 14025, GREENGUARD Gold, IEC 61340 (ESD)

Art.nummer	Grundmodell	Prisgrupp	Pris
2776	RH Activ 200 ESD <ul style="list-style-type: none"> • Rygg medium ESD: bredd 370 mm, höjd 295 mm • Sits medium: bredd 440 mm, djup 430 mm (skjutbar 55 mm) • Vikt: 13 kg 		8 006
2876	RH Activ 220 ESD <ul style="list-style-type: none"> • Rygg large ESD: bredd 370 mm, höjd 430 mm • Sits medium: bredd 440 mm, djup 430 mm (skjutbar 55 mm) • Vikt: 13,6 kg 		8 476
2886	RH Activ 222 ESD <ul style="list-style-type: none"> • Rygg large ESD: bredd 370 mm, höjd 430 mm • Sits large: bredd 460 mm, djup 460 mm (skjutbar 55 mm) • Vikt: 13,6 kg 		8 824
Tillägg för:			
8700420	Armstöd 8E ESD par. Ställbara i höjd, bredd och djup.		2 061
LI219	Gaspelare D Krom		67
LI220	Gaspelare E Krom		217
LI2742	Gaspelare ON-4FH Svart		0
LI206	Gaspelare 4FL Krom		0
63100-01	Fotring 6F Svart - Ø455 mm		826
FB227	Fotkryss 5F Blankpolerat - Ø590 mm		828
FB229	Fotkryss 5G Svart - Ø630 mm		175
FB230	Fotkryss 5G Blankpolerat - Ø630 mm *		1 004
CA219	Hjul antistatiska, för hårda golv, Ø50 mm ESD		-272

GILTIGA KOMBINATIONER

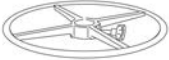
Modell: 2776	
Fotkryss: 5F	Gaspelare: 4FL, ON-4FH, D, E
Fotkryss : 5G	Gaspelare: 4FL, ON-4FH, D, E
Modell: 2876 & 2686	
Fotkryss : 5F	Gaspelare: 4FL
Fotkryss : 5G	Gaspelare: 4FL, ON-4FH, D, E

0% rabatt ska dras av på angivna priser

Art. nr.	Beskrivning	Tillägg	Art. nr.	Beskrivning	Tillägg
8700420	Armstöd 8E ESD par (svart). Justerbar i höjd, djup och bredd. Höjd på armstöd från sits 190-290 mm		63100-01	Fotring 6F, svart, Ø455 mm	
LI2742	Gaspelare ON-4FH Svart Sitthöjd 459-607 mm		FB227	Fotkryss 5F Polerad, Ø590 mm, polerad aluminium	
LI219	Gaspelare D (krom) Sitthöjd 500-675 mm		FB229	Fotkryss 5G Svart, Ø630 mm, svartlackerad aluminium	
LI220	Gaspelare E (krom) Sitthöjd 595-840 mm		FB230	Fotkryss 5G Polerad, Ø630 mm, polerad aluminium	
LI206	Gaspelare 4FL (krom) Sitthöjd 365-445 mm				

Bruksanvisning RH Activ

Här finner du vår bruksanvisning som visar hur varje unik funktion kan justeras. <https://www.youtube.com/watch?v=hexc6goUiM4>

0% rabatt ska dras av på angivna priser

RH Activ ESD Cleanroom

- Arbetsstol för Cleanroommiljöer designad för att avleda statisk elektricitet, släppa ut ett minimum av partiklar och lätt att rengöra
- Sits medium Cleanroom: bredd 440 mm, djup 430 mm (justerbar sits 55 mm)
- Sitthöjd: 395-525 mm (B Chrome)
- Sockel i svartlackerad aluminium (5F) och frihjul ESD-hjul 7FM (metall)
- Klädd i svart antistatisk vinyl
- Godkänd enligt ISO klass 4
- Certifierad enligt: EN 1335, BS5459, Möbelfakta, EPD ISO 14025, GREENGUARD GOLD, IEC 61340 (ESD)



Art.nummer	Grundmodell	Prisgrupp	Pris
2874	RH Activ 220 ESD <ul style="list-style-type: none"> • Rygg large ESD: bredd 370 mm, höjd 430 mm • Vikt: 13,6 kg 		9902

Tillägg för:



8700420	Armstöd 8E ESD par. Ställbara i höjd, bredd och djup.	2061
LI219	Gaspelare D Krom	67
LI220	Gaspelare E Krom	217
LI2742	Gaspelare ON-4FH Svart	0
LI206	Gaspelare 4FL Krom	0
63100-01	Fotring 6F Svart - Ø455 mm	826
FB227	Fotkryss 5F Blankpolerat - Ø590 mm	828
FB229	Fotkryss 5G Svart - Ø630 mm	175
FB230	Fotkryss 5G Blankpolerat - Ø630 mm	1004
CA219	Hjul antistatiska, för hårda golv, Ø50 mm ESD	-272

GILTIGA KOMBINATIONER

Modell: 2874	
Fotkryss : 5F	Gaspelare: 4FL
Fotkryss : 5G	Gaspelare: 4FL, ON-4FH, D, E

Art. nr.	Beskrivning	Tillägg	Art. nr.	Beskrivning	Tillägg
8700420	Armstöd 8E ESD par (svart). Justerbar i höjd, bredd och roterar Höjd på armstöd från sits 190-290 mm		63100-01	Fotring 6F, svart, Ø455 mm	

0% rabatt ska dras av på angivna priser

LI2742	Gospelare ON-4FH Svart Sitthöjd 459-607 mm		FB227	Fotkryss 5F Polerad, Ø590 mm, polerad aluminium	
LI219	Gospelare D (krom) Sitthöjd 515-690 mm		FB229	Fotkryss 5G Svart, Ø630 mm, svartlackerad aluminium	
LI220	Gospelare E (krom) Sitthöjd 605-855 mm		FB230	Fotkryss 5G Polerad, Ø630 mm, polerad aluminium	
LI206	Gospelare 4FL (krom) Sitthöjd 375-465 mm				

Bruksanvisning RH Activ

Här finner du vår bruksanvisning som visar hur varje unik funktion kan justeras. <https://www.youtube.com/watch?v=hexc6goUiM4>

0% rabatt ska dras av på angivna priser

RH Activ Cleanroom

- Arbetsstol för cleanroommiljöer designad att släppa ut minimalt med partiklar och enkel att hålla ren.
- Sits medium Cleanroom: bredd 440 mm, djup 430 mm (skjutbar 55 mm)
- Sitthöjd: 392-522 mm (B Svart)
- Fotkryss i svartlackerad aluminium (5F) och hjul för hårda golv
- Klädsel i svart antistatisk vävplast
- Godkänd enligt ISO Class 4 och ISO Class 5.
- Certifierad enligt : EN 1335, BS5459, Möbelfakta, EPD ISO 14025, GREENGUARD Gold , ISO Class 4

Art.nummer	Grundmodell	Prisgrupp	Pris
2873	RH Activ 220 Cleanroom <ul style="list-style-type: none"> • Rygg large Cleanroom: bredd 370 mm, höjd 430 mm • Vikt: 13,6 kg 		8079

Tillägg för:

8300130-02	Armstöd 8S par (svart). Ställbara i höjd och bredd, roterbara.	1536
8700130-02	Armstöd 8E par (svart). Ställbara i höjd, bredd och djup.	1609
8700280-02	Armstöd 8E par (svart). Klädd armstödstopp i svart läder. Ställbara i höjd, bredd och djup.	2370
LI230	Gaspelare B silver Silver	0
LI235	Gaspelare D Svart	67
LI237	Gaspelare E Svart	217
LI236	Gaspelare E Silver	217
LI228	Gaspelare 4FL Svart	0
63100-01	Fotring 6F Svart - Ø455 mm	826
FB225	Fotkryss 5F Silver - Ø590 mm	0
FB227	Fotkryss 5F Blankpolerat - Ø590 mm	828
FB229	Fotkryss 5G Svart - Ø630 mm	175
FB228	Fotkryss 5G Silver - Ø630 mm	175
FB230	Fotkryss 5G Blankpolerat - Ø630 mm	1004
FB210	Fotkryss 5N - Ø540 mm, förkromat stål. Endast till hjul 7HN, 7D eller 7G. Ökar sitthöjden med 25 mm	294
125104	Hjul Ø50 mm, för mjuka golv, svarta	100
7110050	Hjul Ø50 mm 7D, för mjuka golv	105
71400	Hjul Ø50 mm 7G, med automatisk låsning vid belastning	175
7110060	Hjul Ø50 mm 7HN, för hårda golv	136
71810	Glidknapp 7K - Av plast	105

GILTIGA KOMBINATIONER

Modell: 2873	
Fotkryss: 5F	Gaspelare: 4FL, B
Fotkryss: 5G	Gaspelare: 4FL, B, A, D, E

Art. nr.	Beskrivning	Tillägg	Art. nr.	Beskrivning	Tillägg
----------	-------------	---------	----------	-------------	---------

0% rabatt ska dras av på angivna priser



8300130-02	Armstöd 8S par (svart). Justerbar i höjd, bredd och roterbar Höjd på armstöd från sits 190-290 mm		8700130-02	Armstöd 8E par (svart). Justerbar i höjd, djup och bredd. Höjd på armstöd från sits 190-290 mm	
63100-01	Fotring 6F, svart, Ø455 mm		8700280-02	Armstöd 8E par (svart). Klädd armstödstopp i svart läder. Justerbar i höjd, djup och bredd. Höjd på armstöd från sits 190-290 mm	
LI230	Gaspelare B Silver sitthöjd 395-525 mm		FB229	Fotkryss 5G Svart, Ø630 mm, svartlackerad aluminium	
LI235	Gaspelare D Svart Sitthöjd 500-675 mm		FB228	Fotkryss 5G Silver, Ø630 mm, silverlackerad aluminium	
LI237	Gaspelare E Svart Sitthöjd 595-840 mm		FB230	Fotkryss 5G Polerad, Ø630 mm, polerad aluminium	
LI236	Gaspelare E Silver Sitthöjd 595-840 mm		FB210	Fotkryss 5N - Ø540 mm, polerat stål	
LI228	Gaspelare 4FL Svart Sitthöjd 365-445 mm		71810	Glidknapp i plast 7K	

Bruksanvisning RH Activ

Här finner du vår bruksanvisning som visar hur varje unik funktion kan justeras. <https://www.youtube.com/watch?v=hexc6goUiM4>

0% rabatt ska dras av på angivna priser

Fotstöd

Art.nummer	Grundmodell+	Prisgrupp	Pris
FF-DU-8-34	Fotstöd Dual. Höjd 4-17 cm (låg)/ 17-30 cm (hög): fotplatta 45x33,5 cm bredd/djup): maxmått: 43x45x39 (höjd/bredd/djup)		2855
FF-ST-8-21	Fotstöd Standard. Höjd: 4-17 cm, fotplatta; 45x33,5 cm (bredd/djup); maxmått 43x45x39 cm (höjd/bredd/djup)		2561

0% rabatt ska dras av på angivna priser

Tillbehör

För reservdelar till RH Axia, RH Secur24 & RH Focus vänligen kontakta kundservice för mer information.

Art.nummer	Nackstöd	Pris
740500-1	Nackstöd RH Logic 200 Silver i tyg. Justerbar i höjd & djup	877
740550-1	Nackstöd RH Logic 200 Silver i skinn. Justerbar i höjd & djup	1 285
740500-2	Nackstöd RH Logic 200/220 i tyg. Justerbar i höjd & djup	877
740550-2	Nackstöd RH Logic 200/220 i skinn. Justerbar i höjd & djup	1 318
740504	Nackstödsdyna RH Logic 200/220 tyg	789
740554	Nackstödsdyna RH Logic 200/220 skinn	963
15022	Nackstöd RH Logic 300/400 - Klädsel Tyg/Kundtyg. Ställbart i höjd och djup	938
15032	Nackstöd RH Logic 300/400 - Klädsel Läder. Ställbart i höjd och djup	1 411
100091	Nackstödsskydd - RH 300/400	114
730006-1	Nackstöd RH Mereo Tyg/ Kundinsänt tyg Silver (Endast för: 8211, 8311)	1 002
730006-2	Nackstöd RH Mereo,Tyg/ kundtyg Svart (endast för 8212, 8312)	1 002
730006-3	Nackstöd RH MereoTyg/Kundtyg Silver Grey (Endast för: 8213, 8313)	1 015
730016-1	Nackstöd - Klädsel Läder (Endast för: 8211, 8311) RH Mereo silver	1 223
730016-2	Nackstöd RH Mereo Svart - Klädsel Läder (endast: 8212, 8312)	1 223
730016-3	Nackstöd - Klädsel Läder (Endast för: 8213, 8313) RH Mereo silver/ grey	1 242
100023	Nackstöd RH Extend - Ställbart i höjd och djup, klädsel Xtreme 009 svart	1 450
100023-01	Nackstöd RH Extend - Klädsel Tyg/Kundtyg. Ställbart i höjd och djup	1 815
100023-02	Nackstöd RH Extend - Klädsel Läder. Ställbart i höjd och djup	1 953
100026	Nackstödsdyna - Utbytbar dyna till nackstöd RH Extend	585
15041	Nackstöds-kasset - För att kunna komplettera med nackstöd i efterhand, RH Logic 300, RH Extend 100/200	82

Art.nummer	Ryggdynor	①	②	③	④	⑤	⑥	⑦
740206	Ryggdyna RH Logic 200 från 2019	2 352	2 373	2 395	2 480	2 630	2 892	3 384
740273	Ryggdyna RH Logic Elite 200 från 2022	2 704	2 729	2 755	2 853	3 023	3 326	3 892
740204	Ryggstöd RH Logic 200 komplett från 2019	3 457	3 489	3 524	3 645	3 865	4 249	4 973
740272	Ryggstöd RH Logic 200 Elite komplett från 2022	3 974	4 010	4 052	4 193	4 445	4 886	5 717
740203	Ryggdyna RH Logic 220 från 2019	2 941	2 967	2 997	3 100	3 285	3 616	4 231
740271	Ryggdyna RH Logic 200 Elite från 2022	3 382	3 412	3 446	3 565	3 779	4 159	4 865
740200	Ryggstöd RH Logic 220 komplett från 2019	4 045	4 082	4 125	4 268	4 523	4 976	5 821
740270	Ryggstöd RH Logic Elite 220 komplett från 2022	4 652	4 696	4 743	4 908	5 201	5 722	6 695
10031	Ryggdyna RH Logic 300 from 2006 v.17	1 310	1 365	1 437	1 696	2 000	3 129	3 660
10032	Ryggdyna RH Logic 300 Comfort från 2006 v.17	2 019	2 076	2 152	2 408	2 710	3 845	4 499
10044	Ryggdyna RH Logic 300 Elite från 2016	2 019	2 076	2 152	2 408	2 710	3 845	4 499
10001	Ryggdyna RH Logic 400 from 2005 v.17	2 872	2 968	3 071	3 399	3 804	5 105	5 971
10021	Ryggdyna RH Logic 400 Komfort from 2005 v.17	3 801	3 898	3 999	4 326	4 734	6 032	7 057
10023	Ryggdyna RH Logic 400 Elite från 2016	3 801	3 898	3 999	4 326	4 734	6 032	7 057

0% rabatt ska dras av på angivna priser

Art.nummer	Ryggdynor	①	②	③	④	⑤	⑥	⑦
730003	Ryggstöd RH Mereo 200 svart plast (komplett) Fr.o.m. 2013	1 701	1 714	1 737	1 795	1 903	2 093	2 448
730002	Rygg RH Mereo 220 Large svart plast (komplett)	1 885	1 901	1 920	1 987	2 109	2 319	2 714
730004-2	Ryggstöd RH Mereo 300 svart plast (kompl) fr 2019	2 193	2 212	2 235	2 312	2 449	2 695	3 153
730003-3	Ryggstöd RH Mereo 200 grå plast (komplett) Fr.o.m 2019	1 814	1 829	1 850	1 913	2 028	2 230	2 609
730002-3	Ryggstöd RH Mereo 220 ljusgrå plast (kompl) fr 2019	2 045	2 065	2 085	2 157	2 286	2 515	2 942
730004-3	Ryggstöd RH Mereo 300 ljusgrå plast (kompl) fr 2019	2 093	2 111	2 134	2 206	2 339	2 573	3 011
100036	Ryggdyna RH Activ Medium	824	875	909	1 009	1 129	1 717	2 009
100034	Ryggdyna RH Activ Large	1 322	1 370	1 405	1 506	1 624	2 211	2 588
1850026	Ryggdyna RH Extend Medium from 2008 v.17	1 099	1 144	1 188	1 386	1 712	2 423	2 836
1860026	Ryggdyna RH Extend Large from 2008 v.17	1 571	1 622	1 662	1 858	2 187	3 416	3 995
111002	Ryggdyna RH17	690	731	765	858	963	1 487	1 739

- För tillval på dynor, vänligen läs mer på varje stolsmodell.
- Komplett = Dyna + skal

Art.nummer	Klädd rygg RH Logic	①	②	③	④	⑤	⑥	⑦
740207	Klädd ryggbaksida RH Logic 200 från 2019	2 404	2 425	2 448	2 534	2 687	2 952	3 456
740202	Klädd ryggbaksida RH Logic 220 från 2019	2 404	2 425	2 448	2 534	2 687	2 952	3 456

Art.nummer	Sitsdynor	①	②	③	④	⑤	⑥	⑦
740101	Sits RH Logic 200 från 2019	2 111	2 129	2 151	2 226	2 360	2 595	3 037
740103	Sits XL RH Logic 200 från 2019	3 462	3 494	3 530	3 653	3 870	4 245	4 967
740125	Sitsdyna RH Logic Elite 200. Från 2022	2 428	2 448	2 475	2 559	2 716	2 983	3 492
740127	Sitsdyna RH Logic Elite 200 XL. Från 2022	3 980	4 018	4 059	4 200	4 452	4 882	5 711
20002	Sitsdyna RH Logic 400 från 2008	1 951	2 031	2 125	2 389	2 722	3 867	4 525
20022	Sitsdyna RH Logic 400 Comfort från 2008	2 480	2 563	2 655	2 921	3 253	4 399	5 148
20023	Sitsdyna RH Logic 400 Elite från 2016	2 480	2 563	2 655	2 921	3 253	4 399	5 148
20037	Sitsdyna RH Logic 400 XL från 2008	3 414	3 494	3 586	3 851	4 182	5 329	6 235
20038	Sitsdyna RH Logic 400 XL Comfort från 2008	3 941	4 025	4 111	4 379	4 713	5 860	6 857
20039	Sitsdyna RH Logic 400 XL Elite från 2016	3 941	4 025	4 111	4 379	4 713	5 860	6 857
730110	Sitsdyna RH Mereo	1 821	1 836	1 853	1 919	2 035	2 237	2 617
750238	Sits RH Mereo 200/220 XL från 2022							
730114	Sitsdyna XL RH Mereo	2 697	2 719	2 743	2 842	3 014	3 314	3 876
2850025	Sitsdyna RH Extend från 2008	1 826	1 869	1 905	2 103	2 431	3 147	3 682
2860025	Sitsdyna RH Extend XL från 2012	2 985	3 034	3 067	3 265	3 593	4 311	5 043
200018	Sits RH Activ Medium (komplett)	1 364	1 413	1 446	1 546	1 666	2 252	2 635
200019	Sits RH Activ Large (komplett)	1 810	1 860	1 898	1 998	2 116	2 703	3 163
200020	Sits RH Activ Medium Kassa (komplett)	2 102	2 151	2 184	2 284	2 405	2 990	3 501
25500	Sits RH7 Limpan (komplett)	1 569	1 611	1 647	1 737	1 843	2 369	2 771
26000	Sits RH8 Sadel (komplett)	1 890	1 930	1 962	2 057	2 160	2 686	3 142
26500	Sits RH9 Taburett (komplett)	1 626	1 667	1 703	1 792	1 898	2 424	2 837

0% rabatt ska dras av på angivna priser

Art.nummer	Sitsdynor	①	②	③	④	⑤	⑥	⑦
-------------------	------------------	---	---	---	---	---	---	---

- För tillval på dynor, vänligen se mer på varje stolsmodell.
- Komplet = Dyna + Skal

Art.nummer	Gaspelare	Pris
143201-1A	Gaspelare A svart	1 110
143201-2A	Gaspelare A Silver	1 110
143201-7024	Gaspelare A grå (RAL7024)	1 110
143206-3A	Gaspelare B Svart	1 004
143206-2A	Gaspelare B Silver	1 004
520020-03	Gaspelare B Krom	1 216
143202-3A	Gaspelare D Svart	1 304
143202-2A	Gaspelare D Silver, 200 mm	1 304
143204-3A	Gaspelare E Svart	1 442
143204-2A	Gaspelare Silver, 265 mm	1 442
42000-1	Gaspelare 4FL Svart	1 286
520011-05	Gaspelare 4P Svart	1 427
520011	Gaspelare 4P Silver	1 427
520001-05	Gaspelare Svart 4Q	1 463
520001	Gaspelare 4Q Silver	1 463
730403-2	Gaspelare 4T Svart	1 420
730403-1	Gaspelare 4T Silver	1 420
730404-2	Gaspelare 4T NPR Svart	1 420
730404-1	Gaspelare 4T NPR Silver	1 420

- För sitthöjder vänligen se sektionen Fysiska mått.

Art.nummer	Armstöd	Pris
740400-1	Armstöd 8L Silver, par. Armstödstopp i TPU (Svart). Justerbar i höjd, bredd, vridbar.	1 435
740480-1	Armstöd 8L Silver, höger. Armstödstopp i TPU (Svart). Justerbar i höjd, bredd, vridbar.	720
740482-1	Armstöd 8L Silver, vänster. Armstödstopp i TPU (Svart). Justerbar i höjd, bredd, vridbar.	720
740401-1	Armstöd 8L Silver, par. Armstödstopp i läder (Svart). Justerbar i höjd, bredd, vridbar.	2 216
740484-1	Armstöd 8L Silver, höger. Armstödstopp i läder (Svart). Justerbar i höjd, bredd, vridbar.	1 110
740486-1	Armstöd 8L Silver, vänster. Armstödstopp i läder (Svart). Justerbar i höjd, bredd, vridbar.	1 110
740406-1	Armstöd 8XL Silver, par. Armstödstopp i TPU (Svart). Justerbar i höjd, bredd, vridbar.	3 538
740481-1	Armstöd 8L XL Silver, höger. Armstödstopp i läder (Svart). Justerbar i höjd, bredd, vridbar.	1 770
740483-1	Armstöd 8L XL Silver, vänster. Armstödstopp i läder (Svart). Justerbar i höjd, bredd, vridbar.	1 770
740400-2	Armstöd 8L par Svart. Armstödstopp i TPU (Svart). Justerbar i höjd, djup, bredd och vridbar. Fr.om. 2019	1 435
740480-2	Armstöd 8L Svart, höger. Armstödstopp i TPU (Svart) - Justerbar i höjd, djup, bredd och vridbar.	720
740482-2	Armstöd 8L Svart, vänster. Armstödstopp i TPU (Svart) - Justerbar i höjd, djup, bredd och vridbar.	720
740401-2	Armstöd 8L Svart par. Armstödstopp i svart skinn. Justerbar i höjd, djup, bredd & vridbar. Fr.om. 2019	2 216
740484-2	Armstöd 8L Svart, höger. Klädd armstödstopp i svart läder. Justerbar i höjd, djup, bredd och vridbar.	1 110

0% rabatt ska dras av på angivna priser

Art.nummer	Armstöd	Pris
740486-2	Armstöd 8L Svart, vänster. Klädd armstödstopp i svart läder. Justerbar i höjd, djup, bredd och vridbar.	1 110
740406-2	Armstöd 8L XL Svart, par. Klädd armstödstopp i svart läder. Justerbar i höjd, djup, bredd och vridbar.	3 538
740481-2	Armstöd 8L XL Svart, höger. Klädd armstödstopp i svart läder. Justerbar i höjd, djup, bredd och vridbar.	1 770
740483-2	Armstöd 8L XL Svart, vänster. Klädd armstödstopp i svart läder. Justerbar i höjd, djup, bredd och vridbar.	1 770
740462-2	Armstödsfäste för 8L svart	629
8300130-02	Armstöd 8S par (svart). Ställbara i höjd och bredd, roterbara.	1 536
8300135-02	Armstöd 8S, höger (svart). Ställbart i höjd och bredd, roterbart.	767
8300136-02	Armstöd 8S, vänster (svart). Ställbart i höjd och bredd, roterbart.	767
8300230-02	Armstöd 8S XL par (svart). Klädd armstödstopp i svart läder. Ställbara i höjd och bredd, roterbara.	3 260
8300235-02	Armstöd 8S XL, höger (svart). Klädd armstödstopp i svart läder. Ställbart i höjd och bredd, roterbart.	1 630
8300236-02	Armstöd 8S XL, vänster (svart). Klädd armstödstopp i svart läder. Ställbart i höjd och bredd, roterbart.	1 630
8700130-02	Armstöd 8E par (svart). Ställbara i höjd, bredd och djup.	1 609
8700135-02	Armstöd 8E, höger (svart). Ställbart i höjd, bredd och djup.	805
8700136-02	Armstöd 8E, vänster (svart). Ställbart i höjd, bredd och djup.	805
8700280-02	Armstöd 8E par (svart). Klädd armstödstopp i svart läder. Ställbara i höjd, bredd och djup.	2 370
8700285-02	Armstöd 8E höger (svart). Klädd armstödstopp i svart läder. Ställbart i höjd, bredd och djup.	1 184
8700286-02	Armstöd 8E vänster (svart). Klädd armstödstopp i svart läder. Ställbart i höjd, bredd och djup.	1 184
8700420	Armstöd 8E ESD par. Ställbara i höjd, bredd och djup.	2 061
8700425	Armstöd 8E ESD, höger. Ställbart i höjd, bredd och djup.	1 032
8700426	Armstöd 8E ESD, vänster. Ställbart i höjd, bredd och djup.	1 032
730019-1	Armstöd 8T, Silver, par. Ställbara i höjd, bredd och djup, samt vridbara.	1 309
730011-1	Armstöd 8T, Silver, höger. - Ställbar i höjd, bredd och djup, samt vridbara. (stol lev efter 1/1 -2019)	655
730009-1	Armstöd 8T Silver, vänster- Ställbara i höjd, bredd och djup, samt vridbara. (stol lev efter 1/1 -2019)	655
730031-1	Armstöd 8L XL Silver, par. Klädd armstödstopp i svart läder. Justerbar i höjd, djup, bredd och vridbar.	3 221
730032-1	Armstöd 8L XL Silver, höger. Klädd armstödstopp i svart läder. Justerbar i höjd, djup, bredd och vridbar.	1 611
730033-1	Armstöd 8L XL Silver, vänster. Klädd armstödstopp i svart läder. Justerbar i höjd, djup, bredd och vridbar.	1 611
730019-2	Armstöd 8T, Svart, par. Ställbara i höjd, bredd och djup, samt vridbara.	1 309
730011-2	Armstöd 8T Svart, höger. Ställbar i höjd, bredd och djup, samt vridbara.(stol lev efter 1/1 -2019)	655
730009-2	Armstöd 8T Svart, vänster. - Ställbar i höjd, bredd och djup, samt vridbara.(stol lev efter 1/1 -2019)	655
730031-2	Armstöd 8T XL Svart, par. Klädd armstödstopp i svart läder. Justerbar i höjd, djup, bredd och vridbar.	3 221
730032-2	Armstöd 8T XL Svart, höger. Klädd armstödstopp i svart läder. Justerbar i höjd, djup, bredd och vridbar.	1 611
730033-2	Armstöd 8T XL Svart, vänster. Klädd armstödstopp i svart läder. Justerbar i höjd, djup, bredd och vridbar.	1 611
730030-2	RH Mereo armstödstravers - svart. Komplettering möjlig på stol lev efter 1/1 -2019	593
730019-3	Armstöd 8T (silver grå) par. Ställbara i höjd, bredd och djup, samt vridbara.	1 350
730011-3	Armstöd 8T (silver/grå) höger. - Ställbar i höjd, bredd och djup, samt vridbara.(stol lev efter 1/1 -2019)	675
730009-3	Armstöd 8T, (silver/grå) vänster . Ställbar i höjd, bredd och djup, samt vridbara.(stol lev efter 1/1 -2019)	675
730030-3	RH Mereo armstödstravers - silver grå. Komplettering möjlig på stol lev efter 1/1 -2019	600
730031-3	Armstöd 8T XL (silver/grå) par. Klädd armstödstopp i svart läder. Justerbar i höjd, djup, bredd och vridbar.	3 316
730032-3	Armstöd 8T XL (silver/grå) höger. Klädd armstödstopp i svart läder. Justerbar i höjd, djup, bredd och vridbar.	1 659

0% rabatt ska dras av på angivna priser

Art.nummer	Armstöd	Pris
730033-3	Armstöd 8T XL (silver/grå) vänster. Klädd armstödstopp i svart läder. Justerbar i höjd, djup, bredd och vridbar.	1 659
ON-8N-ZW	Armstöd 8N Multi (svart)	1 698
ON-8N-ZW-X	Armstöd 8N Multi XL	3 349
ON-8N-AP	Armstöd 8N Multi polerad aluminium	1 698
ON-8K-ZW	Armstöd Multi Svart för RH Focus	1 809
ON-8K-ZW-X	Armstöd Multi Svart för RH Focus	3 348
ON-8SC-ZW	Armstöd Multi Svart för RH Secur24	1 892
ON-8SC-ZW-X	Armstöd Multi XL Svart för RH Secur24	3 432
730030-1	RH Mereo armstödstrovers - silver. Komplettering möjlig på stol lev efter 1/1 -2019	593

NOTERA! Stolar som levererats efter oktober 2018 har en ny låsskruv på armstödet. Vänligen kontrollera leveransdatum på din stol innan du beställer.

Art.nummer	Fotkryss	Pris
510016-02	Fotkryss 5F, Ø590 mm, svartlackerad aluminium	921
510016-01	Fotkryss 5F, Ø590 mm, grålackerad aluminium	921
510016-03	Fotkryss 5F, Ø590 mm, blankpolerad aluminium	1 766
510015-02	Fotkryss 5G, Ø630 mm, svartlackerad aluminium	967
510015-01	Fotkryss 5G, Ø630 mm, grålackerad aluminium	967
510015-03	Fotkryss 5G, Ø630 mm, blankpolerad aluminium	1 851
56400	Fotkryss 5N, Ø540 mm, förkromat stål	1 143
740118-2	Fotkryss 5T Svart - Ø680 mm, 5-armat, svartlackerad aluminium	1 003
740118-1	Fotkryss 5T Silver - Ø680 mm, 5-armat, silver aluminium	1 003
FB221	Fotkryss 5T, Ø680 mm, blankpolerad aluminium	1 798
510013-02	Fotkryss 5X, Ø660 mm, svartlackerad aluminium	1 135
510013-01	Fotkryss 5X, Ø660 mm, grålackerad aluminium	1 135
510013-03	Fotkryss 5X, Ø660 mm, blankpolerad aluminium	2 040

Art.nummer	Hjul per styck	Pris
125108	Hjul Ø50 mm, för hårda golv, svarta	100
125104	Hjul Ø50 mm, för mjuka golv, svarta	100
7110050	Hjul Ø50 mm 7D, för mjuka golv	105
72400	Hjul Ø50 mm 7FM, lätttrullande ESD-hjul (metall)	225
71400	Hjul Ø50 mm 7G, med automatisk låsning vid belastning	175
7110060	Hjul Ø50 mm 7HN, för hårda golv	136
125115	Hjul antistatiska, för mjuka golv, Ø50 mm ESD	163
125178	Hjul Ø65 mm, för mjuka golv, svarta	100
125177	Hjul Ø65 mm, mjuka hjul till hårda golv, svarta	100
125177-D	Hjul Ø65 mm, mjuka hjul till hårda golv, gråa	100
105000348020	Hjul Ø65 mm, manuellt läsbara	137
71810	Glidknapp 7K - Av plast	105

0% rabatt ska dras av på angivna priser

Art.nummer	Övrigt	Pris
150012-06	Luftpump för svankstöd RH Logic 300 & 400	249
9990000	Urslagsdon gaspelare	720

0% rabatt ska dras av på angivna priser

Standard Fabric & Colour Collection

10 års garanti som standard och 5 års garanti på 24-timmars sittande. Flokks standardkollektion är vår standardkollektion av tyger, skinn och övrigt material. Kollektionen har designats för att ta fram det bästa i deras visuella och funktionella kvaliteter. Alla tyger och skinn i vår standardkollektion är av hög kvalitet. Vi erbjuder korta leveranstider och ett brett sortiment. Vi ställer dessutom höga och strikta miljökrav på alla våra material.

Underhåll: För att förlänga livstiden på tygerna rekommenderar vi underhåll av tyget genom regelbunden dammsugning med möbeldunstucke eller använd en ren trasa eller svamp som är lätt fuktad med

ljummet rent vatten. Leveranstid från fabrik är 10-15 arbetsdagar efter att ordern har registrerats. Transporttid tillkommer.

NOTERA! Det kan finnas vissa tyger i kollektionen som ej är godkända för alla RH stolar, vänligen kontakta vår kundservice för mer information.

CURA (GABRIEL) - PRISGRUPP 1

Cura är ett tvåfärgat tyg tillverkat av 98% återvunnen polyester efter konsumenten. Den har en matt, något ojämn och naturlig textur där de mörka, underliggande grå fibrerna skapar en diskret men livlig melange-effekt. Hög hållbarhet och tøjbarhet och dess mjuka, voluminösa touch gör Cura lämplig för både kontors- och loungemöbler.

Komposition: 100% återvunnen polyester efter konsument

Vikt: 420 g/lm

Slitstyrka: 100 000 Martindale (EN ISO 12947-2)

Brandhårdighet: BS EN 1021: 1-2, BS 5852 0&1, CA TB 117-2013, ASTM E 84 Klass I

Ljusäkthet: 5-8 (EN ISO 105 - B02)

Gnidäkthet: 4-5/4-5 (VÅT/Torr) (EN ISO 105X12)

Noppning: 4-5 (EN ISO 12945-2)

Miljöfakta: EU Ecolabel, Oeko-Tex® Standard 100, Innehåller inga flamskyddskemikalier, ISO 14001-certifierat företag

Design: Cenk Kivrikoglu

Producerad i: Litauen

Rengöring: Tvätt eller kemtvätt. Kan desinficeras med etanol och är blekreningsbar (För ytterligare information Följ Gabriels rengöringsriktlinjer - www.gabriel.dk)



CU60109

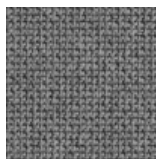

CU60110

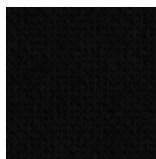

CU60999

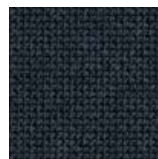

CU66165

XTREME (CAMIRA) - PRISGRUPP 1

Xtreme är en crepetyg gjort av 100% post-consumer polyester som kännetecknas av ett exceptionellt flamskydd. Materialets struktur ger en varierande, skinande glans.

Sammansättning: 100% post-consumer återvunnen polyester

Slitstyrka: 100 000 Martindale (EN ISO 12947-2)

Brandhårdighet: BS EN 1021: 1&2 (Cigarett & tändsticka), BS 7176 Low & Medium Hazard, BS 5852 Section 4 Crib 5, DIN 4102 B1, UNI 9175 Klass 1 IM, NF D 60-013

Ljusäkthet: 6 (ISO 105 - B04:1996)

Gnuggning fasthet: 4/4 (Wet/Dry) (EN ISO 105x12)

Noppning: 5 (EN ISO 12945-2)

Miljömärkt: EU Ecolabel, Oeko-Tex® Standard 100, Indoor Advantage™ "Gold", inga metalliska färgämnen, ISO 14001 certifierad företag

Design: Camira Design Studio

Producerad i: UK

Rengörning & desinfektion: Tvättbar i upp till 60 °C och kan rengöras med blekmedel (för mer information följ Camiras rengöringsguider - www.camirafabrics.com)

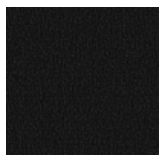

EXR009



EXR081

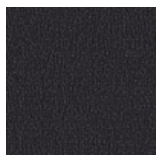

EXR145

0% rabatt ska dras av på angivna priser

SELECT (GABRIEL) - PRISGRUPP 2

Select är ett klassiskt ulltyg med en tätväv relief struktur, kombinerar mjukhet, stretch och hållbarhet. Dess tydliga struktur ger hela palettens färger ett inspel av ljus och skugga samt ett djup.

Sammansättning: 85% New Zeeland ull, 15% polyamide

Slitstyrka: 200 000 Martindale (EN ISO 12947-2)

Flamsäkerhet: BS EN 1021: 1&2, BS 5852 0&1, BS5852 Crib 5, CA TB 117-2013. Förväntas klara: IMO MSC 307(88) Annex 1 part 8/MED registration IMO

Ljusäkthet: 5-8 (EN ISO 105 - B02)

Gnuggning fasthet: 4-5/4-5 (Wet/Dry) (EN ISO 105x12)

Noppning: 4 (EN ISO 12945-2)

Miljömärkt: EU Ecolabel, Oeko-Tex® Standard 100, 100% fri från tungmetaller, ISO 14001 certifierat företag.

Design: Cenk Kivrikoglu

Producerad i: Litauen

****Rengöring:**** Professionell kemtvätt (för mer information följ Gabriel's rengöringsguider - www.gabriel.dk)



CAPTURE (GABRIEL) - PRISGRUPP 3

Capture är ett lätt tovat och flerfärgat ulltyg som kombinerar mjukhet, stretch och styrka. Den blandar ljusa och mörka färger för att skapa ett fint mönster i subtila nyanser med fyllighet och djup i designen.

Sammansättning: 85% Nya Zeeländsk ull, 15% polyamide

**** Vikt**** 475 g/lm

Slitstyrka: 200 000 Martindale (EN ISO 12947-2)

Brandhårdighet: BS EN 1021: 1&2, BS 5852 Part 1 0,1 (Cigarette & match), CA TB 117-2013 Class Uno UNI 9175 Class 1 IM

Ljusäkthet: 5-7 (EN ISO 105-B02)

Gnidäkthet: 4-5/4-5 (Wet/Dry) (EN ISO 105X12)

Noppning: 4-5 (EN-ISO 12945-2)

Miljömärkt: EU Ecolabel, Oeko-Tex® Standard 100, 100% fri från tungmetaller, SO 14001 certifierat företag.

Design: Cenk Kivrikoglu

Producerad i: Litauen

Rengöring: Professionell städning (för mer info följ Gabriel's rengöringsguide - www.gabriel.dk)



0% rabatt ska dras av på angivna priser

FOCUS (GABRIEL) - PRISGRUPP 3

Focus är ett vävt filttyg tillverkat av 100% långhäftad kamull. Den har en ultramjuk och satinkänsla i kombination med hög hållfasthet erhållen genom användning av högkvalitativt borstat ullgarn samt noggranna produktionsprocesser. Förutom hög hållbarhet noppar tyget inte och kommer att förbli attraktivt över tiden oavsett slitage.

Komposition: 100% New Zealand ull

Vikt: 660 g/lm

Slitstyrka: 100 000 Martindale (EN ISO 12947-2)

Brandhårdighet: BS EN 1021: 1-2 (Cigarett & tändsticka), BS 5852 Part 1 0.1 Cigarett och tändsticka, CA TB 117-2013, Class Uno UNI 9175 Class 1 I EMME, ÖNORM A33800-B1-B33825-Q1UK, AM 18 - NF D 60-013-(endast för tyg)

Ljusäkthet: 5-7 (EN ISO 105-B02)

Gnidäkthet: 4-5/4-5 (Wet/Dry) (EN ISO 105X12)

Noppning: 4 (EN ISO 12945-2)

Miljöfakta: EU Ecolabel, Fri från tungmetaller och skadliga kemikalier, biologiskt nedbrytbar, Oeko-Tex® Standard 100, ISO 14001 certifierat företag

Design: Inger Mosholt Nielsen, colours Cenk Kivrikoglu

Producerad i: Litauen

Rengöring: Professionell kemtvätt (för mer information följ Gabriels rengöringsguide - www.gabriel.dk)



FC61036

FC61039

FC60999

FC61042

FOCUS MELANGE (GABRIEL) - PRISGRUPP 3

Focus Melange är ett vävt filttyg av 100% långhäftande worsted ull. Den har en ultramjuk och satin touch i kombination med hög hållfasthet som erhålls genom användning av högkvalitativt worsted ullgarn och noggranna produktionsprocesser. Förutom hög hållbarhet, noppar inte tyget och kommer att förbli attraktivt över tid oavsett slitage. Den lika stora tjockleken mellan varp- och aktergarnet ger ett harmoniskt och symmetriskt melangefärguttryck.

Komposition: 100% New Zealand ull

Vikt: 660 g/lm

Slitstyrka: 100 000 Martindale (EN ISO 12947-2)

Brandhårdighet: BS EN 1021: 1-2 (Cigarette & match), BS 5852 Part 1 0.1 Cigarette and match, CA TB 117-2013, Class Uno UNI 9175 Class 1 I EMME, ÖNORM A33800-B1-B33825-Q1UK

Ljusäkthet: 5-7 (EN ISO 105-B02)

Gnidäkthet: 4-5/4-5 (Wet/Dry) (EN ISO 105X12)

Noppning: 4 (EN ISO 12945-2)

Miljöfakta: EU Ecolabel, 100% fria från tungmetaller och skadliga kemikalier, biologiskt nedbrytbara, Oeko-Tex® Standard 100, ISO 14001 certifierat företag

Design: Inger Mosholt Nielsen, färger Cenk Kivrikoglu

Producerad i: Litauen

Rengöring: Professionell kemtvätt (För ytterligare information följ Gabriels rengöringsriktlinjer - www.gabriel.dk)

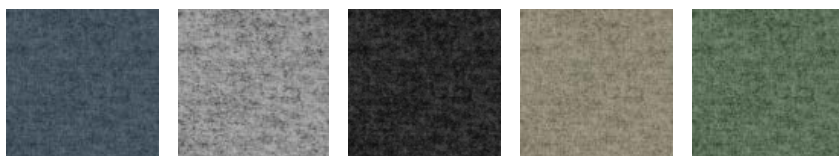

FCM60308

FCM60310

FCM60900

FCM61240

FCM68247

0% rabatt ska dras av på angivna priser

GAJA CLASSIC (GABRIEL) - PRISGRUPP 3

Ett klassiskt tyg med crepestruktur i ren ny ull. Finish-behandlat för att ge en mjuk yta. Gaja har en bred färgskala och finns i både milda, dämpade färger och i klara, starka färger.

Sammansättning: 100% ren ny ull

Vikt: 530 g/lm

Slitstyrka: 50 000 Martindale (EN ISO 12947-2)

Flamsäkerhet: BS EN 1021: 1-2 (Cigarett & tändsticka), BS 5852 0&1 (Cigarett & tändsticka), BS 5852 Crib 5, Calif. Bull. 117-2013, IMO A.652 (16), UNI 9175 Klass 1 IM, BS 476 Part 7 Class 1I

Ljusäkthet: 5-7 (EN ISO 105 - B02)

Gnidäkthet: 4-5/4-5 (Wet/Dry) (EN ISO 105x12)

Noppning: 4-5 (EN ISO 12945-2)

Miljömärkt: EU Ecolabel, Fri från tungmetaller, Oeko-Tex® Standard 100, ISO 14001 certifierad företag

Design: Dorte Bo Bojesen

Producerad i: Litauen

Rengörning: Professionell städning (för mer info följ Gabriels rengöringsguide - www.gabriel.dk)

Standard collection är enbart tillgänglig för RH Axia, RH Focus och RH Secur24

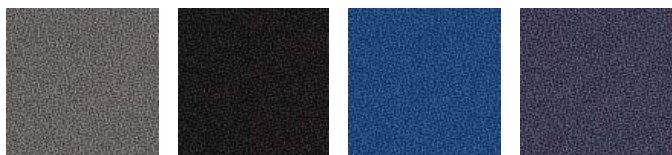

GA60003

GA60999

GA66004

GA66005

OCEANIC (CAMIRA) - PRISGRUPP 3

Oceanic är tillverkat av 100% återvunnet polyestergarn post-consumer där 90% skapas av plastflaskor efter konsument som avleds från deponi och 10% är återvunnen marinplast (från marint skräp). Det är ett tyg som fötts ur SEAQUAL Initiative utformat för att bekämpa havsplastföroreningar och uppnå en avfallsfri miljö. Oceanic har en tvåfärgad diagonal struktur med en matt yta och mjuk beröring.

Komposition: 100% post-consumer återvunnen polyester, inklusive 50% SEAQUAL garn

Vikt: 497 g/m² ±5%

Slitstyrka: >100 000 Martindale (EN ISO 12947-2)

Brandhårdighet: BS EN 1021: 1-2 (Cigarette & match), BS 7176 Low, BS 7176 Medium Hazard med EnviroFlam5, CA TB 117-2013

Ljusäkthet: 5 (EN ISO 105 - B02: 2013)

Gnidäkthet: 4/4 (Wet/Dry) (EN ISO 105X12)

Noppning: 4 (EN ISO 12945-2)

Miljöfakta: EU Ecolabel, Oeko-Tex® Standard 100, Indoor Advantage™ "Gold", icke-metalliska färgämnen, ISO 14001 certified company.

Design: Camira Design Studio

Producerad i: UK

Rengöring & desinfektion: Tvättbar vid 60° C och blekmedel ren (För ytterligare information följ Camiras rengöringsriktlinjer - www.camirafabrics.com)

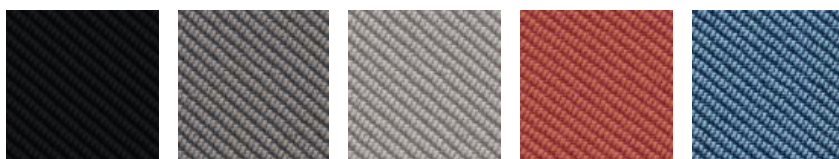

OCI001

OCI008

OCI014

OCI012

OCI011

0% rabatt ska dras av på angivna priser

PUXX 1 (ONIRO) - PRISGRUPP 3

Puxx 1 är ett slätt polyuretanläder med en mjuk touch som är lätt att rengöra och desinficera. Det är 100% vattentätt, antibakteriellt och svampdödande och resistent mot blod och urin. Att vara stark, hållbar och lätt att underhålla gör den väl lämpad för miljöer med höga rengöringskrav.

Komposition: Coating: 100% Polyurethan med en bomull/polyester backing.

Vikt: 520 g/m²

Slitstyrka: 300 000 Martindale (EN 530-2 (2010))

Brandhårdighet: BS EN 1021: 1-2 (Cigarett & tändsticka), CA TB 117-2013, BS 5852:2006 Crib 5, IMO 2010 FTP Code Annex 1 part 8

Ljusåktthet: 6-7 (EN ISO 105-B02)

Gnidåktthet: 4-5/4-5 (Wet/Dry) (EN ISO 105X12.2016)

Miljöfakta: Oeko-Tex® Standard 100, 100% fri från tungmetaller och skadliga kemikalier. ISO 14001 certifierat företag

Design: Oniro Design team

Producerad i: Belgien

Rengörning: Alkohol, väteperoxid & klorlösningar. Använd aldrig lösningsmedel. För mer info kontakta leverantör www.oniro.com

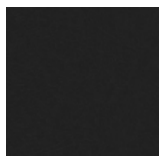

PU215816

PUXX 2 (ONIRO) - PRISGRUPP 3

Puxx 2 är ett matt och slätt polyuretanläder med en mjuk touch som är lätt att rengöra och desinficera. Det är 100% vattentätt, antibakteriellt och svampdödande och resistent mot blod och urin. Att vara stark, hållbar och lätt att underhålla gör den väl lämpad för miljöer med höga rengöringskrav.

Komposition: Coating: 100% Polyurethan med bomulls-/polyesterbaksida

Weight: 520 g/m²

Slitstyrka: 300 000 Martindale (EN 530-2 (2010))

Brandhårdighet: BS EN 1021: 1-2 (Cigarett & tändsticka), CA TB 117-2013, BS 5852:2006 Crib 5, IMO 2010 FTP Code Annex 1 part 8

Ljusåktthet: 6-7 (EN ISO 105-B02)

Noppning: 4-5/4-5 (Wet/Dry) (EN ISO 105X12.2016)

Miljöfakta: Oeko-Tex® Standard 100, 100% fri från tungmetaller och skadliga kemikalier, ISO 14001 certifierat företag

Design: Oniro Design team

Producerad i: Belgium

Rengöring: Alkohol, väteperoxid & klorlösningar. Använd aldrig lösningsmedel. För mer info kontakta leverantör www.oniro.com



PU223043



PU227001

0% rabatt ska dras av på angivna priser

ILLUSION 3.0 (NEVOTEX) - PRISGRUPP 4

Illusion 3.0 är ett motståndskraftigt syntetiskt läder med en polyuretan (PU) beläggning på en bomullsunderlag som är lätt att hålla rent. Den har en halvmatt yta med en mjukt kornad struktur och rekommenderas att användas i miljöer med höga rengöringskrav.

Komposition: Coating: 100% Polyurethane, Backing: 100% Cotton

Vikt: 600 g/lm

Slitstyrka: 500 000 Martindale (EN ISO 5470-2:2003)

Brandhårdighet: BS EN 1021: 1-2 (Cigarett & tändsticka), CA TB 117-2013, BS 5852:2006 Crib 5, DiN 4102-1B2:1998 (B2), IMO 2010 FTP Code Annex 1 part 8

Ljusäktthet: >7 (EN ISO 105-B02)

Gnidäktthet: 4-5/4-5 (Wet/Dry) (EN ISO 105X12.2016)

Ytmotstånd: 4-5 (EN12720)

Miljöfakta: Oeko-Tex® Standard 100, Fri från tungmetaller och skadliga kemikalier, ISO 14001 certifierat företag

Design: Nevotex Design team

Producerad i: Belgien

Rengörning: Alkohol (75%),väteperoxid & klor. För specifika rekommendationer vänligen kontakta www.nevotex.com

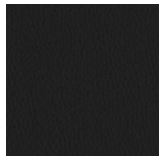

ILU3110

STEELCUT 3 (KVADRAT) - PRISGRUPP 4

Steelcut 3 är ett enfärgat starkt kammat ull- och polyamidvävt tyg som kombinerar hållbarhet, mjuk touch och färgdjup. Konstruktionen skapar en tredimensionell yta som liknar små pyramider eller stålpunkter. Trots sin komplexa vävteknik har den ett enkelt och exakt uttryck.

Komposition: 90% borstad ny ull, 10% polyamide

Vikt: 825 g/lm

Hållbarhet: 100 000 Martindale (EN ISO 12947-2)

Brandhårdighet: BS EN 1021: 1-2 (Cigarette & match, CA TB 117-2013, BS 5852 Crib 5 (with treatment), BS 5852 part 1, IMO FTP Code 2010 Part 8, NF D 60 013, NFPA 260, UNI 9175 1IM, ÖNORM B1/Q1, AS/NZS 3837 Class 2, ASTM E84 Class A Unadhered, ASTM 84 Class B Adhered

Ljusäktthet: 6 (EN ISO 105-B02)

Gnidäktthet: 3-5/4-5 (Wet/Dry) (EN ISO 105X12)

Noppning: 3-4 (EN ISO 12945-2)

Miljöfakta: EU Ecolabel, 100% fri från tungmetaller, ISO 14001 certifierat företag, GREENGUARD Gold

Design: Frans Dijkmeijer, Giulio Ridolfo (uppdaterad färgställning)

Producerad i: United Kingdom

Renhållning: Professionell kemtvätt med tetrakloretylen, normal process (För mer info följ Kvadrat´s renhållningsgruide - www.kvadrat.dk)

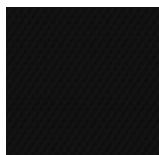

STT190

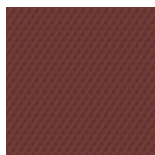

STT655

0% rabatt ska dras av på angivna priser

STEELCUT TRIO 3 (KVADRAT) - PRISGRUPP 4

Steelcut Trio 3 är ett hårt borstat ull och polyamidvävt tyg, gjort med tre olikfärgade garn. Färgerna och specialväven skapar en tredimensionell yta där färgerna ser ut att skifta beroende på vilken vinkel de ses ifrån.

Sammansättning: 90% ull, 10% polyamid

Vikt: 770g/lm

Slitstyrka: 100 000 Martindale (EN ISO 12947-2)

Brandhårdighet: BS EN 1021: 1-2 (Cigarette & match, AS/NZS 3837, Class 2, BS 5852 Crib 5, BS 5852 part 1, BS 5852 ignition source 3, DIN 4102 B2, ÖNORM B1/Q1,), IMO FTP Code 2010 Part 8, NF D 60 013, NFPA 260, UNI 9175 1IM, CA TB 117-2013

Ljusåktthet: 6-7 (EN ISO 1-8)

Gnidåktthet: 3-5/4-5 (Wet/Dry) (EN ISO 105x12)

Noppning: 4 (EN ISO 12945-2)

Miljömärkt: EU Ecolabel, 100% fri från tungmetaller, ISO 14001 certifierad företag, GREENGUARD Gold

Design: Frans Dijkmeijer, Giulio Ridolfo (uppdaterade färger)

Producerad i: UK

Rengörning: Professionell kemtvätt (för mer info följ Kvadrats rengöringsguide - www.kvadrat.dk)

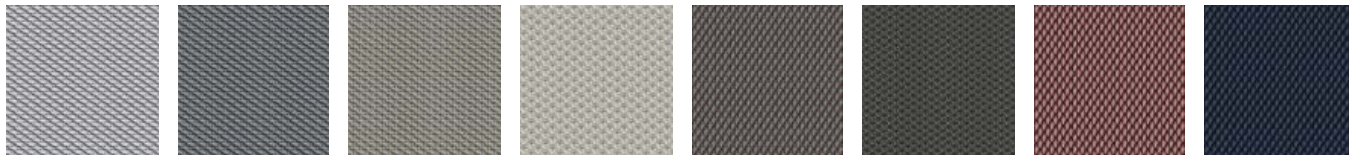

STT133

STT153

STT253

STT213

STT276

STT383

STT645

STT796

PALOMA SOFT (WOLLSDORF) - PRISGRUPP 6

Semianilinskin av hög kvalitet. Alla våra standardfärger från Paloma har en speciell finish som tillför en extra mjuk känsla av lädret. Den har utmärkt friktion och andnings egenskaper. Ytan kan uppvisa små ärr eller märken som är resultatet av bl.a insektsbett. Detta bekräftar att produkten är naturlig och att det är en del av dess karaktär.

Brandhårdighet: BS EN 1021: 1&2 (Cigarett & tändsticka), BS 5852 Crib 5, IMO MSC 307(88) Annex 1 part 8

Ljusåktthet: 6 (EN ISO 105-B02)

Gnidning: Våt 80/4 - Torr 1000/4 - Fuktig 50/4 - ISO11640

Finish vidhäftning: ≥ 2.5 N/CM - ISO 11644

Rivstyrka: ≥ 20 N DIN EN ISO 3377-1

Miljömärkt: behandlat utan användning av kromsalter. BlueAngel, ECO₂L-certifierad, ISO 14001 certifierad företag

Producerad i: Österrike

** Djurens välbefinnande ** Alla hudar är biprodukter från kött- och mejeriindustrin, använder endast hudar från friska och oskadade djur. Följande europeiska standarder som ett minimum och "Fem friheter" för boskap enligt FAWC (Farm Animal Welfare) råd

Rengörning: Följ guiden för skinn hos vår leverantör

Ej tillgänglig för RH Logic 200/220

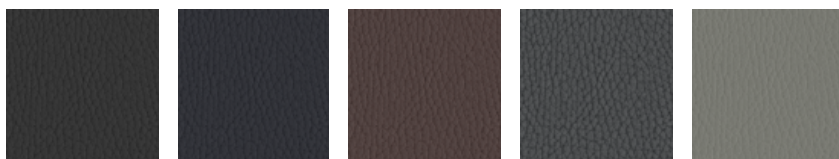

ATG56100

ATG55185

ATG55130

ATG55206

ATG55115

0% rabatt ska dras av på angivna priser

ELMOSOFT (ELMO) - PRISGRUPP 7

Elmosoft är ett kromfritt halvnilinkornsläder av högsta kvalitet från skandinavisk boskap. Den är mjuk och följsam med en enastående komfort och hållbarhet. Synliga insektsbett och ärr från läkta sår bidrar till lädrets autentiska kvalitet och karaktär.

Tjocklek: 1.1-1.3 mm

Brandhårdighet: BS EN 1021: 1-2 (Cigarette & match), BS 5852 Crib 5, CA TB 117-2013, DIN 4102 -1 (B1), IMO 2010 FTP Code Part 8 (IMO652), UNI 9175, Önorm B 3825, UNI 9175

Ljusåktethet: 6 (EN ISO 105-B02)

Gnidåktethet: Wet 80/4 - Dry 2000/4 - Sweat 50/4 - ISO 11640

Finish-vidhäftning: ≥ 2 N/cm - ISO 11644

Rivstyrka: ≥ 20 N/cm DIN 53329-A

Miljöfakta: Fri från tungmetaller, garvade utan att använda kromsalter, ISO 14001-certifierat företag, Ren vattengarvningsteknik med biologiskt vattenreningsverk och 100% CO2-neutral på energi.

Djurskydd: Alla hudar är biprodukter från kött- och mejeriindustrin med spårbarhet tillbaka till gården, i enlighet med strikta bestämmelser om djurens välbefinnande i enlighet med nationella och internationella normer som de som utfärdats av Världshälsoorganisationen (6 djurskyddsfriheter)

Producerad i: Sverige

Rengöring: (Följ våra leverantörers riktlinjer - www.elmoleather.com)

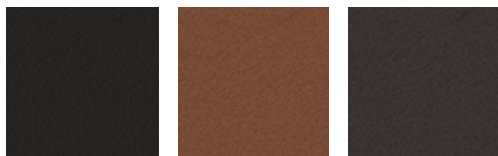

EL99999

EL33004

EL93068

DEKORSÖMNAD

Dekorsömnad kan tillföra det lilla extra till din stol.

10-färgs trådprogram finns tillgänglig på alla tyger på följande RH stolar: RH Logic 200/220, RH Logic 400/300, RH Mereu & RH Extend.

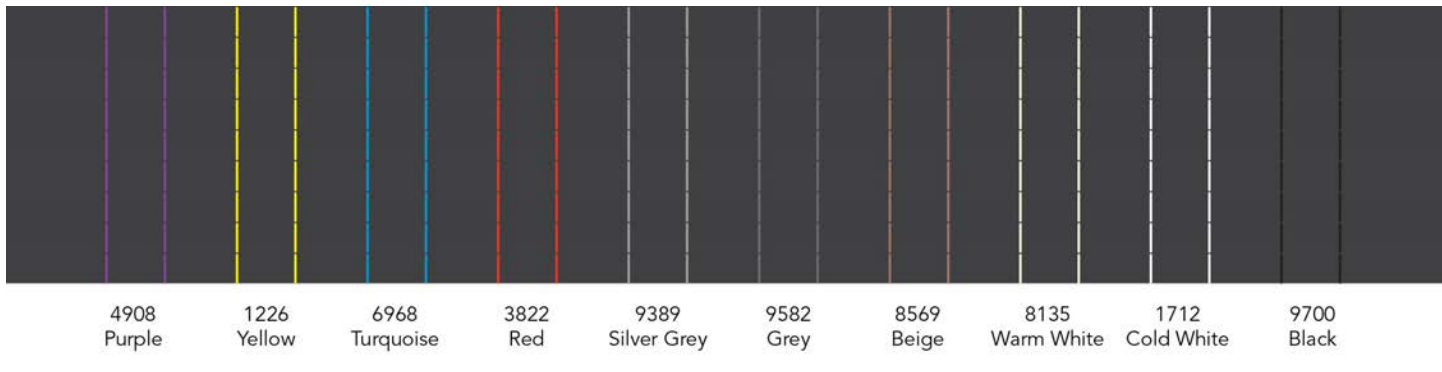

0% rabatt ska dras av på angivna priser

24/7 tyger

Vår kollektion av 24/7 tyger är en kollektion av tyger, läder och andra material. Kollektionen har designats för att ta fram visuella och funktionella kvaliteter av dessa material. Alla tyger och läder i vår 24/7 Standard collection är av utmärkt kvalitet. Vi erbjuder kortare leveranstider, en bred kollektion och allt material följer uppsatta strikta miljökrav. Dessa tyger är testade och godkända enligt våra kvalitetsstandarder.

Underhåll: För att underhålla tyg och läder, vänligen dammsug med en möbelborste eller använd en ren trasa eller svamp som är lätt fuktad med rent, ljummet vatten.

NOTERA! Färger på skärmen eller i tryck kan uppfattas annorlunda från verkligheten. Övriga färger är listade i vår Extended color collection och kan hamna i en annan prisgrupp. Vänligen kontakta vår kundservice för mer information.

24/7+ (CAMIRA) - PRISGRUPP 3

24/7+ är ett tätt vävt tyg med ett flamskydd designad för att klara av 24-timmars sittande. Gjort med kraftiga fibrer typer som skapar en textil som uppnår maximal styrka.

Sammansättning: 50% polyamid, 33% ull, 10% flamsäkert viskos, 7% viskos

Vikt: 435 g/m² +-5%

Slitstyrka: >400 000 Martindale (EN ISO 12947-2)

Flamsäkerhet: BS EN 1021: 1&2 (Cigarett & tändsticka), BS 7176 Medel risk, BS 5852 Section 4 Crib 5, UNI 9175 Klass 1 IM

Ljusäkthet: 5 (EN ISO 105-B02)

Gnidäkthet: 4/4 (Wet/Dry) (EN ISO 105x12)

Miljömärkt: Tillverkningsprocess helt i linje med ISO 14001

Design: Camira Design Studio

Producerad i: UK

Rengörning: Professionell städning (för mer info följ Camira's rengöringsguide - www.camirafabrics.com)

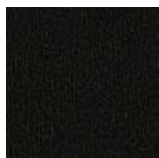

IFC012

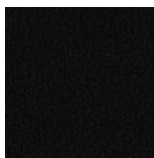

IFC017

DOLCE (SPRADLING) - PRISGRUPP 3

Tonal är ett återvunnet polyestertyg i en tvåfärgad melange. Den har ett diskret texturerat utseende med en blandning av ljusa och mörka toner som ger djup till färgerna.

Komposition: 99% Återvunnen polyester, 1% polyester

Vikt: 315 g/lm

Slitstyrka: 100 000 Martindale (EN ISO 12947-2)

Flamsäkerhet: BS EN 1021: 1-2, BS 476 Part 7 class 1, CA TB 117-2013, ASTM E 84 Class I

Ljusäkthet: 6-8 (EN ISO 105 - B02)

Gnidäkthet: 4-5/4-5 (Wet/Dry) (EN ISO 105X12)

Noppning: 4-5 (EN ISO 12945-2)

Miljömärkt: EU Ecolabel, Oeko-Tex® Standard 100, Innehåller inga flamskyddsmedel, ISO 14001-certifierat företag

Design: Cenk Kivrikoglu

Producerad i: Litauen

Rengöring: Tvätt eller kemtvätt. Kan desinficeras med etanol och kan rengöras med blekmedel (För ytterligare info följ Gabriels rengöringsriktlinjer - www.gabriel.dk)

NOTERA! Endast för RH Secur 24 (inner sits och baksidan rygg)



CBN6728

0% rabatt ska dras av på angivna priser

STRONG (JAB/CLIMATEX) - PRISGRUPP 3

Strong är ett slitstarkt 24/7-tyg med en specialdesignad och konstruerad blandning av naturliga och syntetiska fibrer. Dess bikakemönster skapar djup och textur med en mjuk touch.

Komposition: 72% Cradura™ (PA), 16% Certified virgin wool (WV), 12% redesigned Lenzing FR™ (CVFR)

Vikt: 415 g/lm

Slitstyrka: 500 000 Martindale (EN ISO 12947-2)

Flamsäkerhet: EN 1021-1/2, BS 5852-0/1, CA TB 117-2013, IMO FTP Code 2010 Part 8

Ljusäkthet: 6-7 (EN ISO 105 - B02)

Gnidäkthet: 4-5/4-5 (Wet/Dry) (EN ISO 105X12)

Noppning: 4 (EN ISO 12945-2)

Fuktfäste: 5/5 (alkaline/acid) (EN ISO 105-E04)

Miljömärkt: Cradle to Cradle Certified™ gold, Oeko-Tex® Standard 100, återvinningsbar

Design: Climatex Design team

Producerad i: Tyskland

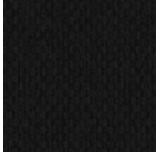

STO099

ULTRA (CLIMATEX/JAB) - PRISGRUPP 3

Ultra är ett ljust och hållbart tyg gjord av en mix av naturliga och syntetiska fibrer, kombinerade för att uppfylla Climatex läsbara tyg teknologi. Denna innovativa vävteknik tillåter fukt och temperaturer att regleras. Detta ger tyget en flamsäkerhet och hållbarhet.

Komposition: 72% Cradura™, PA (Polyamide polymer) 16% ull, 12% Redesigned Lenzing FR™, CV(Flambeständig cellulosafiber)

Slitstyrka: 500 000 Martindale (EN ISO 12947-2)

Flamsäkerhet: BS EN 1021: 1-2 (Cigarett & tändsticka), BS 5852 - Source#0, IMO Res. A.652 (16) 8.2.8.3, CA TB 117-2013

Ljusäkthet: 6-7 (EN ISO 105-B02)

Noppning: 4-5 (Wet/Dry) (EN ISO 105X12)

Miljömärkt: Cradle to Cradle Silver, Oeko-Tex 100, Återvinningsbar med separerbara komponenter, med förnybar energi i produktionen

Design: Climatex design studio

Producerad i: Germany

Rengörning & desinfektion: Professionell kemtvätt (För mer information vänligen kontakta www.climatex@jab.de)

Tillgänglig för RH Focus & RH Secur24

NOTERA! CLI095 – kan beställas på begäran för RH Secur24



CLI095



CLI099

0% rabatt ska dras av på angivna priser

STEEL (CLIMATEX/JAB) - PRISGRUPP 5

Steel är ett mycket slitstarkt 24/7 tyg, speciellt designat med Climatex® Dualcycle TM. Dess unika konstruktion och fibermix gör det klimatreglerande, fuktabsorberande och flamskyddande. Detta möjliggör god nötningsbeständighet för långvarig användning i de mest krävande miljöerna. Dess honeycomb-mönstrade textur skapar djup och en mjuk touch.

Komposition: 62 % Cradura™ (PA), 14 % certifierad jungfruull (WV), 10 % omdesignad Lenzing FR™, 11 % polyester, 3 % stål

Vikt: 452 g/lfm

Slitstyrka: 500 000 Martindale (EN ISO 12947-2)

Flamsäkerhet: EN 1021-1/2, BS 5852-0/1, CA TB 117-2013, IMO 2010 FTP-kod bilaga 1 del 8, NFPA260

Ljusäkthet: 6-7 (EN ISO 105 - B02)

Gnidäkthet: 4-5/4-5 (våt/torr) (EN ISO 105X12)

Noppning: 4-5 (EN ISO 12945-2)

Svettbeständighet: 5/5 (alkalisk/syra) (EN ISO 105-E04)

Miljöfakta: Oeko-Tex® Standard 100

Design: Climatex Designteam

Producerad i: Tyskland

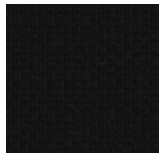

SEE099



SEE051

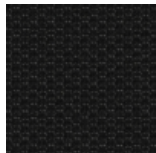

SEE093

TRENTO + (VAN LEEUWEN) - PRISGRUPP 6

Trento+ är ett semianilinläder med naturlig narv från europeiska kohudar. Den har ett halvmatt utseende och en mjuk vaxartad känsla. Genomfärgad med kromtannage och med en pigmenterad skyddande beläggning.

Tjocklek: 0,9-1,1mm

Flamsäkerhet: BS EN 1021: 1-2 (Cigarette & match), BS5852 1&2, IMO A.652 (16)

Ljusäkthet: >5 (EN ISO 105-B02)

Gnidäkthet: Wet >3/4 250 - Dry >4 500 (EN ISO 11640)

Finish-vidhäftning: ≥ 2 N/cm (EN ISO 11644)

Slitstyrka: ≥ 20 N (EN ISO 3377 1+2)

Miljömärkt: Blue Angel, ISO 14001 certified company

Producerad i: Italien

Endast för RH Secure24

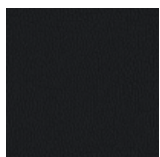

TR0760

0% rabatt ska dras av på angivna priser

ELMOSOFT (ELMO) - PRISGRUPP 7

Elmosoft är ett kromfritt halvnilinkornsläder av högsta kvalitet från skandinavisk boskap. Den är mjuk och följsam med en enastående komfort och hållbarhet. Synliga insektsbett och ärr från läkta sår bidrar till lädrets autentiska kvalitet och karaktär.

Tjocklek: 1.1-1.3 mm

Brandhårdighet: BS EN 1021: 1-2 (Cigarette & match), BS 5852 Crib 5, CA TB 117-2013, DIN 4102 -1 (B1), IMO 2010 FTP Code Part 8 (IMO652), UNI 9175, Önorm B 3825, UNI 9175

Ljusäkthet: 6 (EN ISO 105-B02)

Gnidäkthet: Wet 80/4 - Dry 2000/4 - Sweat 50/4 - ISO 11640

Finish-vidhäftning: ≥ 2 N/cm - ISO 11644

Rivstyrka: ≥ 20 N/cm DIN 53329-A

Miljöfakta: Fri från tungmetaller, garvade utan att använda kromsalter, ISO 14001-certifierat företag, Ren vattengarvningsteknik med biologiskt vattenreningsverk och 100% CO2-neutral på energi.

Djurskydd: Alla hudar är biprodukter från kött- och mejeriindustrin med spårbarhet tillbaka till gården, i enlighet med strikta bestämmelser om djurens välbefinnande i enlighet med nationella och internationella normer som de som utfärdats av Världshälsoorganisationen (6 djurskyddsfriheter)

Producerad i: Sverige

Rengöring: (Följ våra leverantörers riktlinjer - www.elmoleather.com)

Tillgänglig för: RH Secur24, RH Focus, RH Logic 200/220 Elite

NOTERA! EL33004, EL93068 - kan beställas på begäran för RH Secur24

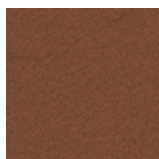

EL33004

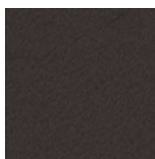

EL93068



EL99999

0% rabatt ska dras av på angivna priser

Extended Fabric & Colour Collection

Med minimum 5 års garanti

Om du inte kan hitta det du söker i någon av våra Standard- eller Curatedkollektioner erbjuder vi ett omfattande urval i vår Extended collection. Vi erbjuder 10 års garanti på Xtreme, Cura, Oceanic, Focus, Focus Melange, Select, Capture, Sirdal, Suldal, Steelcut Trio 3, Steelcut 3, Nexus, Paloma och Elmosoft. Vi erbjuder 5 års garanti på våra polyurethan täckta tyger Illusion och PUxx 1. För mer detaljer vänligen se vår garanti på sid. 4. Leveranstid från fabrik på våra Extendedtyger är vanligtvis 25 - 30 arbetsdagar förutsatt att tyget finns i lager hos leverantören.

NOTERA! Det kan finnas vissa tyger i kollektionen som ej är godkända för alla RH stolar, så vid order av extendedtyger (ej standard tyger i extendedfärger) vänligen kontakta vår kundservice för mer information.

n.

0% rabatt ska dras av på angivna priser

LEVERANTÖR/KOLLEKTION	PRIS GRUPP	LEVERANTÖR/KOLLEKTION	PRISGRUPP
Ambla - www.ambla.com		Gabriel - www.gabriel.dk	
Exmoor	4	Beyond loop	3
Wild Heather	4	Breeze Fusion ¹⁾	4
		Capture*	3
		Comfort +	5
		Crisp ¹⁾	3
Camira Fabrics - www.camirafabric.com		Cura *	3
24/7 Flax	3	Fame	3
Blazer	3	Focus *	3
Era	3	Focus Melange *	3
Hi-Tech ESD *	OR	Focus Royal	3
Mainline Flax	3	Future loop	3
Mainline Twist	3	Gaja Classic *	3
Oceanic *	3	Go Check (Trevira CS)	3
Penta	3	Lense	3
Quest	3	Nobel	4
RePlay	3	Parcel loop	3
Rivet	3	Renewed loop	3
Revolution	4	Select *	2
Sumi	4	Step (Trevira CS)	3
Synergy	3	Step Melange (Trevira CS)	3
Urban	3	Tailor	3
X2	3	Tonal	3
Xtreme *	3	TwillWool	4
		Umber	3
Climatex/Jab - www.climatex.jab.de		GU - www.gu.no	
Steel	5	Amdal	4
Ultra* ²⁾	3	Bardal	4
		Heidal	4
Elmo - www.elmoleather.com		Mandal ⁵⁾	4
Elmosoft *	OR		
Elmosoft Piqué	OR	Hornschuch/Skai - www.skai.com	
		skai® Evida (vinyl) ⁴⁾	3
		skai® Evida Fiber (vinyl) ⁴⁾	3
		Krall & Roth - www.krallroth.com	
		Shrinx Join * ³⁾	OR
		Shrinx Wool ³⁾	OR

* Ej standard färger

OR = Pris på begäran

¹⁾ Ej godkänd för RH Logic 220/200

²⁾ Endast för RH Focus, RH Secur24 & RH Axia Exclusive

³⁾ Endast för RH Axia 2.5

⁴⁾ Ej godkänd för RH Focus and RH Secur

⁵⁾ Mandal: 110, 180, 210, 380, 560, 760, 830, 940, 960

För övriga färger i denna kollektion vänligen kontakta kundservice.

0% rabatt ska dras av på angivna priser

SUPPLIER/COLLECTION	PRICE GROUP	SUPPLIER/COLLECTION	PRICE GROUP
Kvadrat - www.kvadrat.dk		Oniro - www.oniro.nl	
Canvas 2 ¹⁾	4	Puxx 1 *	3
Clara 2 ⁴⁾	4	Puxx 2 *	3
Divina 3	5		
Divina MD	5	Spradling - www.spradling.eu	
Divina Melange 3	5	Dolce	3
Fiord 2	4	Valencia ⁵⁾	3
Hallingdal 65	5	Valencia Biosense ⁵⁾	3
Hero	4		
Hero Heather	4	Svensson - www.ludvigsvensson.com	
Melange Nap	4	Hello-RE	3
Naveli	4	Khaki (Trevira CS)	3
Remix 3 ¹⁾	3	Macro	3
Re-wool 2	3	Node	3
Steelcut 3 *	4	Poppy	4
Steelcut Trio 3 *	4	Semi	3
Steelcut Quartet	4		
Tonus 4	5	Vescom - www.vescom.com	
Twill Weave	5	Gamut ²⁾	4
Vidar	6	Acton	4
Nevotex - www.nevotex.se		Wollsdorf - www.wollsdorf.com	
Antistatic Synthetic leather	3	Paloma - Leather ³⁾	OR
Illusion 3.0* ⁴⁾	4		
Illusion Full grain 3.0 ⁴⁾	4		

* Ej standardfärger

OR = Pris på begäran

¹⁾ Endast godkänd för RH Logic 400/300, RH Extend, RH Activ

²⁾ Endast godkänd för RH Logic 400/300, RH Mereo, RH Extend, RH Activ

³⁾ Ej godkänd för RH Secur24, RH Focus

⁴⁾ Ej godkänd för RH Logic 200/220

⁵⁾ Ej godkänd för RH Logic 220 nackstöd

0% rabatt ska dras av på angivna priser

Fysiska mått - Arbetsstolar

FYSISKA MÅTT - ARBETSSTOLAR

Måtten är i mm. Angivna mått är baserade på EN 1335-1

Våra testrapporter uppdateras löpande. Kontakta vår kundservice för mer information och detaljer.

Modell	Sitthöjd (standard 4T NPR)	Sitthöjd (B)	Sitthöjd (4T)	Sitthöjd (A)
RH Logic 200	397-550	445-595	385-530	490-635
RH Logic 220	397-550	445-595	385-530	490-635
RH Logic 200 Elite	417-570	465-650	405-550	535-665
RH Logic 220 Elite	417-570	465-650	405-550	535-665
	Sittdjup	Sitsbredd	Sittdjup med justering	Sitsvinkel justering
RH Logic 200	477	442	386-484	-15.5°/+8.6°
RH Logic 220	477	442	400-499	-15.5°/+8.6°
	Höjd ryggstöd	Bredd ryggstöd	Ryggstöd höjjustering	Ryggstöd vinkeljustering
RH Logic 200	518	431	490-588	19°
RH Logic 220	620	433	581-681	21°
	Höjd på armstöd ovan sits 8L	Höjd på armstöd ovan sits 8L BS	Diameter på fotkryss	Vikt (kg)
RH Logic 200	199-315	199-315	680	19.9
RH Logic 220	199-315	199-315	680	20.4
RH Logic 200 Elite	179-295	179-295	680	21
RH Logic 220 Elite	179-295	179-295	680	22.8

Modell	Sitthöjd (standard 4Q)	Sitthöjd (B)	Sitthöjd (A)	-
RH Logic 300	420-540	490-635	535-675	-
RH Logic 300 Elite	440-570	520-650	555-695	-
RH Logic 400	420-540	490-635	535-675	-
RH Logic 400 Elite	440-570	520-650	555-695	-
	Sitsdjup	Sitsbredd	Sitsdjup med justering	Sitsvinkel justering
RH Logic 300	467	462	384-443	-13.4°/+5.4°
RH Logic 300 Elite	467	462	384-443	-13.4°/+5.4°
RH Logic 400	467	462	384-443	-17.2°/+4.6°
RH Logic 400 Elite	467	462	384-443	-17.2°/+4.6°
	Höjd ryggstöd	Bredd ryggstöd	Ryggstöd höjjustering	Ryggstödvinkel justering
RH Logic 300	510	447	514-592	15.2°
RH Logic 300 Elite	510	447	514-592	15.2°
RH Logic 400	620	447	624-703	15.2°
RH Logic 400 Elite	620	447	624-703	15.2°
	Höjd på armstöd ovan sits 8E & 8S	Höjd på armstöd ovan sits 8S XL	Diameter på fotkryss	Vikt (kg)
RH Logic 300	198-299	223-325	660	21
RH Logic 300 Elite	178-279	203-305	660	21
RH Logic 400	198-299	223-325	660	21.8
RH Logic 400 Elite	178-279	203-305	660	21.8

0% rabatt ska dras av på angivna priser

Modell	Sitthöjd (standard 4T NPR)	Sitthöjd (B)	Sitthöjd (4T)	Sitthöjd (A)
RH Mereo 200	410-565	460-605	399-543	505-645
RH Mereo 220	410-565	460-605	399-543	505-645
RH Mereo 300	410-565	460-605	399-543	505-645
	Sitsdjup	Sitsbredd	Sitsbredd med justering	Sitsvinkel justering
RH Mereo 200	470	407	398-494	-16°/+7.7°
RH Mereo 220	470	407	397-491	-16°/+7.7°
RH Mereo 300	470	407	394-488	-16°/+7.7°
	Höjd ryggstöd	Bredd ryggstöd	Ryggstöd höjjustering	Ryggstödvinkel justering
RH Mereo 200	470	365	432-510	19.8°
RH Mereo 220	630	365	582-657	19.8°
RH Mereo 300	630	442	580-656	19.8°
	Höjd på armstöd ovan sits 8T	-	Diameter på fotkryss	Vikt (kg)
RH Mereo 200	195-310	-	680	18.4
RH Mereo 220	195-310	-	680	18.9
RH Mereo 300	195-310	-	680	18.9

Modell	Sitthöjd (standard 4Q)	Sitthöjd (4P)	-	-
RH Extend 100	420-534	460-570	-	-
RH Extend 200	420-534	460-570	-	-
RH Extend 120	420-534	460-570	-	-
RH Extend 220	420-534	460-570	-	-
	Sittdjup	Sitsbredd	Sitsdjup med justering	Sitsvinkel justering
RH Extend 100	465	461	400-480	-10°/+3°
RH Extend 200	465	461	400-480	-10°/+3°
RH Extend 120	465	461	400-480	-10°/+3°
RH Extend 220	465	461	400-480	-10°/+3°
	Höjd ryggstöd	Bredd ryggstöd	Ryggstöd höjjustering	Ryggstödvinkel justering
RH Extend 100	510	440	455-535	-
RH Extend 200	510	440	455-535	24°
RH Extend 120	620	440	640-720	-
RH Extend 220	620	440	640-720	24°
	Höjd på armstöd ovan sits (8E & 8S)	-	Diameter på fotkryss	Vikt (kg)
RH Extend 100	220-297	-	660	19
RH Extend 200	220-297	-	660	19
RH Extend 120	220-297	-	660	19.8
RH Extend 220	220-297	-	660	19.8

0% rabatt ska dras av på angivna priser

Modell	Sitthöjd (B)	Sitthöjd (D)	Sitthöjd (4FL)	Sitthöjd (E)
RH Activ 200	395-525 (standard)	500-675	365-445	600-850
RH Activ 202	395-525 (standard)	500-675	365-445	600-850
RH Activ 220	395-525 (standard)	500-675	365-445	600-850
RH Activ 222	395-525 (standard)	500-675	365-445	600-850
RH Activ 303	-	515-700 (standard)	-	-
	Sitsdjup	Sitsbredd	Sitsdjup justering	Sitsvinkel justering
RH Activ 200	430	440	390-445	- 7°/+6°
RH Activ 202	460	460	420-475	- 7°/+6°
RH Activ 220	430	440	390-445	- 7°/+6°
RH Activ 222	460	460	420-475	- 7°/+6°
RH Activ 303	428	450	420-475	- 5°/+5°
	Höjd Ryggstöd	Bredd ryggstöd	-	Ryggstöd vinkeljustering
RH Activ 200	295	370	-	23°
RH Activ 202	295	370	-	23°
RH Activ 220	430	370	-	23°
RH Activ 222	430	370	-	23°
RH Activ 303	230	280	-	23°
	Höjd på armstöd ovan sits (8E & 8S)	-	Diameter på kryss	Vikt (kg)
RH Activ 200	190-290	-	590	13
RH Activ 202	190-290	-	590	13
RH Activ 220	190-290	-	590	13.6
RH Activ 222	190-290	-	590	13.6
RH Activ 301	-	-	590	13
RH Activ 303	-	-	590	13.6

Modell	Sitthöjd (standard E)	Sitthöjd (B)	Sitthöjd (D)	Sitthöjd (4FL)
RH Support 4501	565-810	365-495	470-640	340-415
RH Support 4511	595-840	380-510	515-695	355-460
RH Support 4521	565-810	365-495	470-640	340-415
	Sitsdjup	Sitsbredd	Höjd Ryggstöd	Ryggstöd bredd
RH Support 4501	380	410	230	380
RH Support 4511	-	Ø350	230	380
RH Support 4521	240	450	230	380
	-	-	Diameter of base	Weight (kg)
RH Support 4501	-	-	590	10.6
RH Support 4511	-	-	590	10.5
RH Support 4521	-	-	590	10.5

0% rabatt ska dras av på angivna priser

Modell	Sitthöjd (standard 4F Logic)	Sitthöjd (4B chrome)	-	-
RH Logic 300 ESD	440-560	480-610	-	-
RH Logic 400 ESD	440-560	480-610	-	-
RH Extend 200 ESD	440-560	-	-	-
RH Extend 220 ESD	440-560	-	-	-
	Sitsdjup	Sitsbredd	Sitsjustering	Sitsvinkel justering
RH Logic 300 ESD	465	457	384-443	-17.2°/+4.6°
RH Logic 400 ESD	465	457	384-443	-17.2°/+4.6°
RH Extend 200 ESD	465	461	400-480	-10°/+3°
RH Extend 220 ESD	465	461	400-480	-10°/+3°
	Höjd ryggstöd	Bredd ryggstöd	Ryggstöd höjdjustering	Ryggstödsvinkel justering
RH Logic 300 ESD	510	447	514-592	15.2°
RH Logic 400 ESD	620	447	624-703	15.2°
RH Extend 200 ESD	508	444	455-535	24°
RH Extend 220 ESD	623	443	640-720	24°
	Höjd på armstöd ovan sits (8E ESD)	-	Diameter på fotkruss	Vikt (kg)
RH Logic 300 ESD	198-299	-	660	21°
RH Logic 400 ESD	198-299	-	660	21.8°
RH Extend 200 ESD	220-297	-	660	35°
RH Extend 220 ESD	220-297	-	660	37°

Modell	Sitthöjd (standard B chrome)	Sitthöjd (E chrome)	Sitthöjd (D chrome)	Sitthöjd (ON-4FH black)	Sitthöjd (4FL chrome)
RH Activ 200 ESD	395-525	595-840	500-675	459-607	365-445
RH Activ 220 ESD	395-525	595-840	500-675	459-607	375-465
RH Activ 222 ESD	395-525	595-840	500-675	459-607	375-465
	Sitsdjup	Sitsbredd	Sitsjustering	Sitsvinkel justering	
RH Activ 200 ESD	430	440	390-445	- 7°/+6°	
RH Activ 220 ESD	430	440	390-445	- 7°/+6°	
RH Activ 222 ESD	460	460	420-475	- 7°/+6°	
	Höjd ryggstöd	Bredd ryggstöd	Ryggstöd höjdjustering	Ryggvinkeljustering	
RH Activ 200 ESD	295	370		20°	
RH Activ 220 ESD	430	370		23°	
RH Activ 222 ESD	430	370		23°	
	Höjd på armstöd ovan sits (8E ESD)	-	Diameter på fotkruss	Vikt (kg)	
RH Activ 200 ESD	190-290	-	590	13	
RH Activ 220 ESD	190-290	-	590	13.6	
RH Activ 222 ESD	190-290	-	590	13.6	

0% rabatt ska dras av på angivna priser

Seat slide

Modell	Sitthöjd (standard B chrome)	Sitthöjd (E chrome)	Sitthöjd (D chrome)	Sitthöjd (ON-4FH black)	Sitthöjd (4FL chrome)
RH Activ ESD Cleanroom 220	395-525	605-855	515-690	459-607	375-465
	Sitsdjup	Sitsbredd	Sitsjustering	Sitsvinkel justering	
RH Activ ESD Cleanroom 220	430	440	390-445	-7°/+6°	
	Höjd Ryggstöd	Bredd ryggstöd	-	Ryggstödsvinkel justering	
RH Activ ESD Cleanroom 220	430	370	-	23°	
	Höjd på armstöd ovan sits (8E ESD)	-	Diameter på fotkryss	Vikt (kg)	
RH Activ ESD Cleanroom 220	190-290	-	590	13.6	

0% rabatt ska dras av på angivna priser

RH

Modell	Sitthöjd (standard B black)	Sitthöjd (E chrome)	Sitthöjd (D black)	Sitthöjd (4FL chrome)
RH Activ Cleanroom 220	395-525	595-840	500-675	365-445
	Sitsdjup	Sitsbredd	Sitsjustering	Sitsvinkel justering
RH Activ Cleanroom 220	460	460	390-445	- 7°+6°
	Höjd ryggstöd	Bredd ryggstöd	Ryggstöd höjdjustering	Ryggstödsvinkel justering
RH Activ Cleanroom 220	430	370		23°
	Höjd på armstöd ovan sits (8E ESD)	-	Diameter på fotkruss	Vikt (kg)
RH Activ Cleanroom 220	190-290	-	590	13.6

Modell	Sitthöjd (standard ON-4SR)	Sitthöjd (B)	Sitthöjd (F)	
RH Secure24	410-535	495-645	465-615	
RH Secur24 Exclusive	410-535	495-645	465-615	
	Sitsdjup	Sitsbredd	Sitsjustering	Sitsvinkel justering
RH Secur24	435	410	140 mm	+4,8° / - 13,9°
RH Secur24 Exclusive	435	410	140 mm	+4,8° / - 13,9°
	Höjd ryggstöd	Bredd ryggstöd	Ryggstöd höjdjustering	Ryggstöd vinkeljustering
RH Secur24	829	481	-	18.4°
RH Secur24 Exclusive	829	481	-	18.4°
	Höjd på armstöd ovan sits 8SC	Höjd på armstöd ovan sits 8SC XL	Höjd på armstöd ovan sits 8F	Höjd på armstöd ovan sits 8H
RH Secur24			247	247
RH Secur24 Exclusive			247	247
			Diameter på fotkruss	Vikt (kg)
RH Secur24			680	37.6
RH Secur24 Exclusive			680	37.6

Modell	Sitthöjd (standard ON-4FR)	Sitthöjd (A)	Sitthöjd (F)	
RH Focus	400-530	505-365	435-565	
	Sitsdjup	Sitsbredd	Sitsjustering	Sitsvinkel justering
RH Focus	475	468	425-505	-4.9-(+) 11.2°
	Höjd ryggstöd	Bredd ryggstöd	Ryggstöd höjdjustering	Ryggstöd vinkeljustering
	684	480	-	32.3°
	Höjd på armstöd ovan sits 8K	Höjd på armstöd ovan sits 8K XL	Höjd på armstöd ovan sits 8H	Höjd på armstöd ovan sits 8F
RH Focus	199-305	199-305		170-325
			Diameter på fotkruss	Vikt (kg)
RH Focus			680	23.9 kg

Modell	Sitthöjd (standard ON-4UZ)	Sitthöjd (ON-4FH)	Sitthöjd (F)	
RH Axia 2.1, 2.2, 2.3, 2.4, 2.5	400-554	450-600	385-554	
RH Axia Exclusive	410-560	480-635	394-537 mm	
	Sitsdjup	Sitsbredd	Sitsjustering	Sitsvinkel justering
RH Axia 2.1, 2.2, 2.3, 2.4, 2.5	470	490	318-469	+5° / - 14°
RH Axia Exclusive	470	490	383-470	+5° / - 9°

0% rabatt ska dras av på angivna priser

	Höjd ryggstöd	Bredd ryggstöd	Ryggstöd höjjustering	Ryggstöd vinkeljustering
RH Axia 2.1	390	450	170-230	15°
RH Axia 2.2	470	450	170-230	15°
RH Axia 2.3	470	450	170-230	15°
RH Axia 2.4	540	460	170-230	15°
RH Axia 2.5	560	460	170-230	15°
RH Axia Exclusive	650	480	150-270	23°
	Höjd på armstöd ovan sits 8N	Höjd på armstöd ovan sits 8N XL	Diameter på fotkryss	Vikt (kg)
RH Axia 2.1, 2.2, 2.3, 2.4, 2.5	215-310	215-310	670	19.7 kg
RH Axia Exclusive	194-298	194-298	710	21.8

Tester och Certifikat

En RH stol är byggd för att stå emot stress och för att hålla länge. Alla stolar går därför igenom rigorösa tester och är godkända enligt kända standarder för olika marknader.

PRODUKTFAMILJ	Tekniska certifikat							Miljöcertifikat			
	EN 1335	GS	NPR 1813	BS 5459	ANSI/BIFMA	IEC 61340-ESD	Möbelfakta	EPD ISO 14025	GREENGUARD GOLD	Svanen	
RH Logic 200/220	x	x	x	x	x		x	x	x		
RH Logic 400/300	x			x		x	x	x	x	x	
RH Mereo	x	x	x		x		x	x	x		
RH Axia	x	x	x				x	x	x		
RH Axia Exclusive	x							x			
RH Extend	x	x		x		x	x	x	x		
RH Activ	x	x		x	x	x	x	x	x		
RH Support								x	x		
RH Secur24	x	x	x								
RH Focus	x	x	x	x							

NOTERA! Denna lista är inte en total översikt för RH's portfölj och dess modeller.

För mer information och detaljer vänligen ta kontakt med vår kundservice.

Våra certifikat uppdateras kontinuerligt. Kontakta vår kundtjänst för mer information och detaljer.

0% rabatt ska dras av på angivna priser

RH Quick-ship

RH Quick-ship består av våra mest populära stolar. RH Quick-ship kollektionen erbjuder en leverans på endast fem arbetsdagar från fabrik efter att order blivit lagd. Vänligen lägg till transportdagar.
För att säkra din leverans kan du maximalt beställa 10 stolar. För önskemål på större volymer vänligen kontakta oss.

Du kan lägga till följande tillval på din stol:

- Nackstöd
- Armstöd
- Gaspelare i olika sitthöjder.
- Hjul för mjuka eller hårda golv.

0% rabatt ska dras av på angivna priser

Modell	Tyger och färger									
	Art. nr.	Gaja Svart 60999	Paloma Soft Black 56100	Puxx 1 Svart 215816	24/7 WK012	Select Svart 60999	Select Grå 60134			
RH Mereo 200 Silver	8111	x	x			x	x			
RH Mereo 220 Silver	8211	x	x			x	x			
RH Mereo 300 Silver	8311	x	x			x	x			
RH Mereo 200 Svart	8112	x	x			x	x			
RH Mereo 220 Svart	8212	x	x			x	x			
RH Mereo 300 Svart	8312	x	x			x	x			
RH Mereo 200 Silver Grå	8113	x	x			x	x			
RH Mereo 220 Silver Grå	8213	x	x			x	x			
RH Mereo 300 Silver Grå	8313	x	x			x	x			
RH Logic 200	9112					x	x			
RH Logic 220	9212					x	x			
RH Logic 200 Silver	9111					x	x			
RH Logic 220 Silver	9211					x	x			
RH Logic 300	3340	x	x			x	x			
RH Logic 400	3550	x	x			x	x			
RH Logic 400 Elite	3559		x		x					
RH Extend 100	6111					x	x			
RH Extend 120	6211					x	x			
RH Extend 200	6112					x	x			
RH Extend 220	6212					x	x			
RH Activ 200	2772			x		x	x			
RH Activ 220	2872			x		x	x			
RH Activ 222	2882			x		x	x			
RH Support 4501 (Sadel)	4501			x						

För RH Secur 24, se sidan 44

0% rabatt ska dras av på angivna priser



Flokk is the leading manufacturer of high-quality workplace furniture in Europe, with a strong foothold in North America, developing a growing family of global brands. We are the proud owner of product brands HÅG, Offecct, Giroflex, RH, Profim, Stylex, 9to5 Seating, Connection and Malmstolen. A structured focus on the environment through several decades has enabled us to be a leader in the development of sustainable furniture.

Our head office is in Oslo, Norway, with main production sites in Røros (Norway), Nässjö (Sweden), Turek (Poland), Huddersfield (UK) Delanco NJ (USA) and Hawthorne CA (USA). In addition, we keep sales offices in Norway, Sweden, Denmark, Germany, Belgium, the Netherlands, UK, France, Switzerland, Singapore, USA, Canada, China and Australia. Flokk products are sold in more than 80 countries worldwide. About 1800 employees work together to realize the vision of Flokk: Inspire great work

Flokk AB

Showroom Försäljning

Box 17198 | 104 62 Stockholm
Rosenlundsgatan 40, trapphus B 3 tr.
118 53 Stockholm

Showroom & Produktion

Vallgatan 1 | Box 294 | 571 23 Nässjö
Tel: 0380-55 53 00
Email: info-se@flokk.com
Web: www.flokk.com